

DORN  
BRACHT

# Dornbracht Spezifikationskatalog 2021 DE / AT

Bruttopreise –  
ohne gesetzliche Mehrwertsteuer

Gültig ab 01.01.2021  
Deutschland / Österreich



# Oberflächen



	chrom	platin matt	platin	messing gebürstet 23 kt Gold	messing 23 kt Gold	Dark Platinum matt	schwarz matt
Farbnummer	-00	-06	-08	-28	-09	-99	-33
RAL-Zuordnung							ähnlich RAL 9011
Fertigungsverfahren	Galvanotechnik					PVD-Technik	
Multi (Basis: chrom 00) für O	-	x 1,8	x 1,8	x 2	x 2	x 1,8	x 1,55

## Bad

CL_1	●	●	○	○	○	●△	△
CYO	●	●	○	●	○	●△	-
IMO	●	●	●○	●○	○	●△	○△
Lissé	●	●	○	○	○	○△	○
LULU	●	●	○	○	○	○△	○
Madison	●	●	●	●	●	●△	△
MEM	●	●	●	●	○	●△	○△
Meta	●	●	●○	●○	○	●△	●
Symetrics	●	●	●	●	○	●△	○
Tara.	●	●	●	●	○	●△	●
VAIA	●	●	●	●	○	●△	-
ergänzende Produkte	●	●	●	●	○	●△	●

## Küche

Elio	●	●	●	●	○	●△	△
eno	●	●	●	●	○	●△	△
Lot	●	●	●	●	○	●△	△
Meta.02	●	●	●	●	○	●△	△
Sync	●	●	●	●	○	●△	△
Tara.	●	●	●	●	○	●△	△
Tara Classic*	●	●	●	●	○	●△	△
Tara Ultra*	●	●	●	●	○	●△	△
Zubehör*	●	●	●	●	○	●△	△

- Standard
- Variante, Buchung über Customer Service / Multi = Preismultiplikator auf Basis der chrom Preise.
- △ Prüfung auf Machbarkeit und Preis im x-tra Service
- nicht umsetzbar
- Einige Artikel sind im Standard erhältlich, der Rest als Variante
- △ Einige Artikel sind im Standard erhältlich, der Rest nach Prüfung über den x-tra Service
- △ Einige Artikel sind als Variante erhältlich, der Rest nach Prüfung über den x-tra Service
- \* ohne Profiarmaturen

Wünschen Sie eine individuellere Lösung? Auf Anfrage bieten wir Ihnen fast unbegrenzte Möglichkeiten. Sonderanfertigungen, Maßanfertigungen, Logos und Kennzeichnungen sowie Sonderausführungen, um nur einige Beispiele zu nennen. Unser x-TRA SERVICE Team steht bereit, um Ihre Ideen zu verwirklichen.

Alle bekannten  
Dornbracht  
Oberflächen und noch  
viele weitere Oberflächen  
sind über unser  
x-TRA SERVICE  
erhältlich. Sprechen  
Sie uns an!



weiß matt	hellgrau	dunkelgrau	zartgrün	hellrosa	gelb	graublau	chrom matt	Champagne 22 kt Gold
-10	-63	-66	-54	-55	-59	-61	-93	-47
	entspricht RAL 7012	entspricht RAL 7022	entspricht RAL 6019	entspricht RAL 3015	entspricht RAL 1016	entspricht RAL 5008		

Pulver- und Nasslack Beschichtung							Galvanotechnik	
x 1,55	x 1,55	x 1,55	x 1,55	x 1,55	x 1,55	x 1,55	x 1,4	x 2,0

Δ	Δ	Δ	Δ	Δ	Δ	Δ	Δ	○ Δ	○
-	-	-	-	-	-	-	-	○ Δ	○
○ Δ	○ Δ	○ Δ	○ Δ	○ Δ	○ Δ	○ Δ	○ Δ	● Δ	○
○	○	○	○	○	○	○	○	● Δ	○
○	○	○	○	○	○	○	○	○ Δ	○
Δ	Δ	Δ	Δ	Δ	Δ	Δ	Δ	○ Δ	○
○ Δ	Δ	○ Δ	○ Δ	○ Δ	○ Δ	○ Δ	○ Δ	○ Δ	○
○	● ○	● ○	● ○	● ○	● ○	● ○	● ○	● Δ	○
○	○	○	○	○	○	○	○	○ Δ	○
●	○	○	○	○	○	○	○	● Δ	○
-	-	-	-	-	-	-	-	○ Δ	○
●	○	○	○	○	○	○	○	○ Δ	○

Δ	Δ	Δ	Δ	Δ	Δ	Δ	Δ	○ Δ	○
Δ	Δ	Δ	Δ	Δ	Δ	Δ	Δ	○ Δ	○
Δ	Δ	Δ	Δ	Δ	Δ	Δ	Δ	○ Δ	○
Δ	Δ	Δ	Δ	Δ	Δ	Δ	Δ	○ Δ	○
Δ	Δ	Δ	Δ	Δ	Δ	Δ	Δ	○ Δ	○
Δ	Δ	Δ	Δ	Δ	Δ	Δ	Δ	○ Δ	○
Δ	Δ	Δ	Δ	Δ	Δ	Δ	Δ	○ Δ	○
Δ	Δ	Δ	Δ	Δ	Δ	Δ	Δ	○ Δ	○
Δ	Δ	Δ	Δ	Δ	Δ	Δ	Δ	○ Δ	○

Version: 01.01.2021  
 Änderungen und Irrtümer vorbehalten

ch  
 ä-  
 eren  
 E  
 nen

# Kuratierte Oberflächen für mehr Individualität

---

Mit unseren sorgfältig kuratierten Oberflächen bieten wir Ihnen die Möglichkeit der individuellen Gestaltung Ihres Projektes. Für alle Stilwelten finden Sie die richtige Oberfläche. Insbesondere unsere Oberflächenfamilien Urban, Architecture und Fashion bieten Ihnen ganz neue Möglichkeiten der Gestaltung.

Alle Dornbracht Oberflächen zeichnen sich durch eine beeindruckende Intensität, Farbtiefe und Brillanz aus.

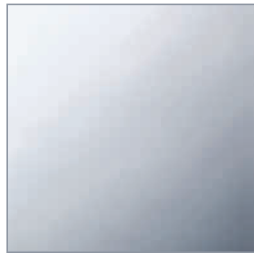

chrom -00

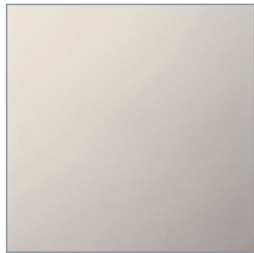

platin -08



platin matt -06

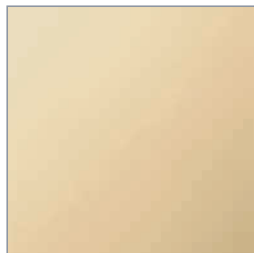

messing -09

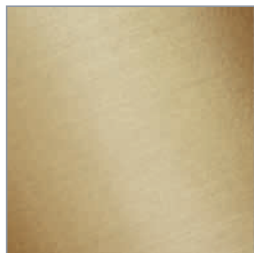

messing gebürstet -28

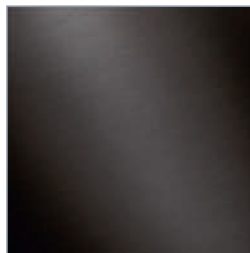

Dark Platinum matt -99

Verfügbarkeit  
der Oberflächen  
nach Serien auf  
der Innenseite.

## Architecture

---

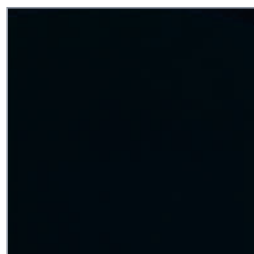

schwarz matt -33



weiss matt -10



hellgrau -63



dunkelgrau -66

## Fashion

---



zartgrün -54

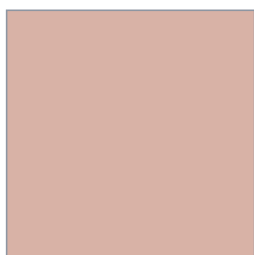

hellrosa -55

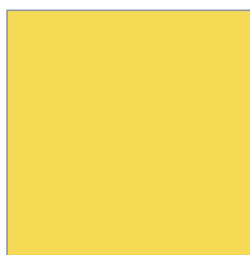

gelb -59



graublau -61

# Spezifikationskatalog 2021

Bruttopreise – ohne gesetzliche Mehrwertsteuer

# Inhalt

Änderungen 2021

IV - V

Oberflächen

VI

Index

VII - XXIV

Allgemeine Hinweise

663 - 668



CL.1

001 - 052



CYO

053 - 114



IMO

115 - 146



Lissé

147 - 178



LULU

179 - 212



Madison

213 - 246



MEM

247 - 296



Meta

297 - 352



Symetrics

353 - 396



Tara.

397 - 452

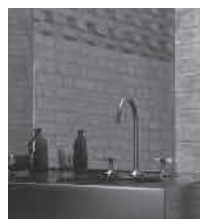

VAIA

453 - 500



## Dusche

501 - 600



## Zubehör

621 - 638

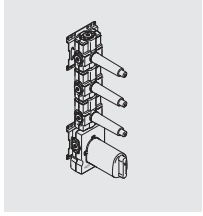

## Unterputz-Produkte

601 - 620



## Küche

639 - 662

# Änderungen 2021

---

## Neue Serien / Programmergänzungen

AQUAMOON/ RAINMOON	Die Regenpaneele AQUAMOON (41 620 979-10 und 35 620 970 90) und RAINMOON (41 610 979-10 und 35 610 970 90) sind ab sofort verfügbar. Sie können mit Elementen aus sämtlichen Serien kombiniert werden.
CYO	CYO repräsentiert eine Eleganz, die überzeitlich erscheint. Die skulpturale Formensprache und die bi-strukturelle Oberfläche verleihen dieser Serie ihre souveräne Präsenz und ihren unverwechselbaren Charakter. Eine breite und inspirierende Auswahl an hochwertigen Oberflächen bietet darüber hinaus einen hohen Grad an Individualisierungsmöglichkeiten.
Dusche	Die UP-Einhandbatterien mit Abdeckplatte und integriertem Brauseanschluss können je nach Einbausituation mit einer Verlängerung 27 mm kombiniert werden.

## Programmänderungen

Im Zuge einer Programmänderung wurden folgende Artikel umgestellt:

MEM	Art.-Nr. neu	Bezeichnung	ersetzt Art.-Nr.	Bezeichnung
	36 020 670-FF	UP-Einhandbatterie ohne Umstellung	36 022 782-FF	UP-Einhandbatterie ohne Umstellung
	36 120 670-FF	UP-Einhandbatterie mit Umstellung	36 122 782-FF	UP-Einhandbatterie mit Umstellung

VAIA	Art.-Nr. neu	Bezeichnung	ersetzt Art.-Nr.	Bezeichnung
	83 500 809-FF	Papierrollenhalter ohne Deckel	83 510 809-FF	Papierrollenhalter mit Deckel

Übergreifende Artikel	Art.-Nr. neu	Bezeichnung	ersetzt Art.-Nr.	Bezeichnung
	28 013 979-FF0010	Handbrause	28 019 979-FF0010	Handbrause
	28 014 979-FF0010	Handbrause	28 018 979-FF0010	Handbrause



# Änderungen 2021

## Streichungen

Die Oberflächen DARK BRASS MATT (-16) und DARK BRONZE MATT (-17) werden aus dem Programm genommen.

Das Reinigungssortiment DORNBRACHT CARE wird aus dem Programm genommen.

Die Swarovski Kristallgriffe werden aus dem Programm genommen. Dies betrifft die folgenden Artikel:

DEQUE

Art.-Nr. gestrichen	Bezeichnung
13 716 740-00	Waschtisch-Stand-Auslauf ohne Ablaufgarnitur

Übergreifende Artikel

Art.-Nr. gestrichen	Bezeichnung
36 637 705-FF	Unterputzventil, rechtsschließend 1/2"
36 638 705-FF	Unterputzventil, rechtsschließend 3/4"
36 647 705-FF	Unterputzventil, rechtsschließend 1/2"
36 648 705-FF	Unterputzventil, rechtsschließend 3/4"
36 657 705-FF	Unterputzventil, rechtsschließend 1/2"
36 658 705-FF	Unterputzventil, rechtsschließend 3/4"
20 010 705-FF	Seitenventil, rechtsschließend kalt
20 010 706-FF	Seitenventil, linksschließend warm
20 011 705-FF	Seitenventil, rechtsschließend kalt
20 011 706-FF	Seitenventil, linksschließend warm
20 012 705-FF	Seitenventil, rechtsschließend, kalt
20 012 706-FF	Seitenventil, linksschließend, warm
29 131 705-FF	Zweiwege-Umstellung
29 132 705-FF	Zweiwege-Umstellung
29 133 705-FF	Zweiwege Umstellung
36 105 705-FF	UP-Zwei und Dreiwege-Umstellung
36 106 705-FF	UP-Zwei und Dreiwege-Umstellung
36 107 705-FF	UP-Zwei und Dreiwege Umstellung
20 007 705-FF	Seitenventil, rechtsschließend, kalt
20 007 706-FF	Seitenventil, linksschließend, warm
20 008 705-FF	Seitenventil, rechtsschließend, kalt
20 008 706-FF	Seitenventil, linksschließend, warm
20 009 705-FF	Seitenventil, rechtsschließend, kalt
20 009 706-FF	Seitenventil, linksschließend, warm
36 637 706-FF	Unterputzventil, rechtsschließend, kalt 1/2"
36 637 707-FF	Unterputzventil, linksschließend, warm 1/2"
36 647 706-FF	Unterputzventil, rechtsschließend, kalt 1/2"
36 647 707-FF	Unterputzventil, linksschließend, warm 1/2"
36 657 706-FF	Unterputzventil, rechtsschließend, kalt 1/2"
36 657 707-FF	Unterputzventil, linksschließend, warm 1/2"

Detaillierte Produktinformationen, dazugehörige Dateien wie Maßzeichnungen und 3D Objekte finden Sie online auf [dombracht.com](http://dombracht.com).  
Zudem finden Sie unter [www.dombracht.com/care](http://www.dombracht.com/care) Hinweise zur Reinigung, Pflege und Wartung Ihres Produktes.

# Oberflächen

## Oberflächenbeschreibungen

Dornbracht Produkte werden entwickelt, um über viele Jahre ihre besondere Ästhetik und Zuverlässigkeit zu behalten. Deshalb legen wir während des gesamten Produktionsprozesses Wert auf einen hohen Qualitätsstandard. Das beginnt schon bei der Auswahl der richtigen Rohmaterialien. Dann werden die Stücke in Form gebracht und poliert. Nach einer Vielzahl weiterer Arbeitsschritte und strenger Qualitätskontrollen erhalten die Armaturen in der Galvanik ihre exquisiten Oberflächen. Danach werden sie nochmals geprüft und sorgfältig verpackt, damit unsere exklusiven, handgefertigten Produkte sicher transportiert werden können.

Galvanische Oberflächen	Beschreibung	Herstellung
<b>chrom -00</b> <b>chrom matt -93</b>	Zeitlos, klassische Oberfläche mit einer kühlen Note in hochglänzend und matt.	1. Grundmaterial: Messing / ABS (Kunststoff) / Zinkdruckguss 2.1 Oberflächenbearbeitung: vor- und nachschleifen, polieren, feinstpolieren 2.2 Oberflächenbearbeitung: vor- und nachschleifen, polieren, struktur-mattieren 3. Vorbehandlung: reinigen, ultraschallentfetten 4.1 Erste galvanische Schicht: Nickel glänzend 4.2 Erste galvanische Schicht: Nickel matt 5. Zweite galvanische Schicht: Chrom
<b>platin -08</b> <b>platin matt -06</b>	Zeitlos, klassische Oberfläche mit einem warmen Unterton in hochglänzend und matt.	1. Grundmaterial: Messing / ABS (Kunststoff) / Zinkdruckguss 2. Oberflächenbearbeitung: vor- und nachschleifen, polieren, feinstpolieren 2.1 Oberflächenbearbeitung: vor- und nachschleifen, polieren, feinstpolieren 2.2. Oberflächenbearbeitung: struktur-mattieren 3. Vorbehandlung: reinigen 4. Erste galvanische Schicht: Nickel glänzend 4.1 Erste galvanische Schicht: Nickel glänzend 4.2 Erste galvanische Schicht: Nickel matt 5. Zweite galvanische Schicht: Palladium Nickel
<b>messing -09</b> <b>messing gebürstet -28</b>	Warmer, moderner Goldton in einem glänzenden oder matten Finish.	1. Grundmaterial: Messing / ABS (Kunststoff) / Zinkdruckguss 2.1 Oberflächenbearbeitung: vor- und nachschleifen, polieren, feinstpolieren 2.2 Oberflächenbearbeitung: vor- und nachschleifen, polieren, struktur-mattieren 3. Vorbehandlung: reinigen 4.1 Erste galvanische Schicht: Nickel glänzend 4.2 Erste galvanische Schicht: Nickel matt 5. Zweite galvanische Schicht: Palladium Nickel nur bei Grundmaterial ABS/Zinkdruckguss; bei Grundmaterial Messing keine Palladium Nickel Schicht 6. Dritte galvanische Schicht: Gold
<b>Champagne -47</b>	Leichter, moderner Goldton in einem glänzenden Finish.	1. Grundmaterial: Messing / ABS (Kunststoff) / Zinkdruckguss 2. Oberflächenbearbeitung: vor- und nachschleifen, polieren, feinstpolieren 3. Vorbehandlung: reinigen, ultraschallentfetten 4. Erste galvanische Schicht: Nickel glänzend 5. Zweite galvanische Schicht: Palladium Nickel 6. Dritte galvanische Schicht: Gold 22 Karat
<b>PVD-Oberflächen</b>	<b>Beschreibung</b>	<b>Herstellung</b>
<b>Dark Platinum matt</b>	Sinnlich, mystische Oberflächen in dunklen Farbtönen, die Wärme und Ursprünglichkeit ausstrahlen.	1. Grundmaterial: Messing / ABS (Kunststoff) / Zinkdruckguss 2. Oberflächenbearbeitung: vor- und nachschleifen, polieren, struktur-mattieren 3. Vorbehandlung: reinigen, ultraschallentfetten 4. Erste galvanische Schicht: Nickel matt 5. Zweite galvanische Schicht: Chrom 6. Versiegelung: PVD-Schicht
<b>Lackoberflächen</b>	<b>Beschreibung</b>	<b>Herstellung</b>
<b>schwarz matt</b> <b>weiß matt</b> <b>hellgrau</b> <b>dunkelgrau</b> <b>zartgrün</b> <b>hellrosa</b> <b>gelb</b> <b>graublau</b>	Oberflächen von dezenten Neutraltönen bis zu kräftigen Farbtönen in edler Mattheit.	1. Grundmaterial: Messing / ABS (Kunststoff) / Zinkdruckguss 2. Oberflächenbearbeitung: vor- und nachschleifen, polieren, struktur-mattieren 3. Versiegelung: Pulverlack oder Nasslack

# Index

Art.-Nr.	Euro	Seite	Art.-Nr.	Euro	Seite	Art.-Nr.	Euro	Seite
04			10 125 970-00	65,00	623	11 183 811-00	40,30	070, 109
04 29 05 031 00 90	24,80	610, 611, 612	-06	104,00	623	-06	64,50	070, 109
08			-08	104,00	623	-08	64,50	070, 109
08 18 50 600 90	10,90	051, 145, 176, 246, 350, 500	-09	128,70	623	-09	79,80	070, 109
08 18 50 601 90	24,80	051, 114, 145, 176, 177, 211, 294, 295, 350, 395, 450, 500	-10	87,70	623	-28	79,80	070, 109
08 90 00 008 82	34,10	143, 174, 244, 347, 498	-28	128,70	623	-99	72,50	070, 109
08 90 00 008 84	34,10	049, 113, 174, 209, 292, 347	-33	87,80	623	11 184 811-00	40,30	070, 109
08 90 00 017 82	44,30	447	-99	117,10	623	-06	64,50	070, 109
08 90 04 000 82	65,50	246	10 126 970-00	65,50	623	-08	64,50	070, 109
08 90 04 008 82	44,30	051, 114, 145, 176, 211, 295, 350, 450, 500	-06	104,60	623	-09	79,80	070, 109
09			-08	104,60	623	-28	79,80	070, 109
09 30 02 072-00	101,50	632, 636	-09	129,70	623	-99	72,50	070, 109
-06	171,40	632, 636	-10	88,40	623	11 185 811-00	40,30	071, 109
-08	171,40	632, 636	-28	129,70	623	-06	64,50	071, 109
-09	188,50	632, 636	-33	88,30	623	-08	64,50	071, 109
-10	126,70	632, 636	-99	117,80	623	-09	79,80	071, 109
-28	201,00	632, 636	10 200 970-00	118,20	624	-28	79,80	071, 109
-33	126,70	632, 636	-06	189,20	624	-99	72,50	071, 109
-99	171,40	632, 636	-08	189,20	624	11 186 811-00	40,30	071, 109
10			-09	234,10	624	-06	64,50	071, 109
10 040 970-00	354,00	622	-10	159,60	624	-08	64,50	071, 109
-06	566,60	622	-28	234,10	624	-09	79,80	071, 109
-08	566,60	622	-33	159,70	624	-28	79,80	071, 109
-09	701,00	622	-99	212,80	624	-99	72,50	071, 109
-28	701,00	622	10 300 970-00	57,10	624	11 187 811-00	40,30	066, 068, 081, 082, 083, 084, 100, 104, 107, 110, 587
-99	637,40	622	-06	91,40	624	-06	64,50	066, 068, 081, 082, 083, 084, 100, 104, 107, 110, 587
10 050 970-00	63,00	626	-08	91,40	624	-08	64,50	066, 068, 081, 082, 083, 084, 100, 104, 107, 110, 587
-06	100,90	626	-09	113,10	624	-99	72,50	066, 068, 081, 082, 083, 084, 100, 104, 107, 110, 587
-08	100,90	626	-10	77,10	624	11 188 811-00	40,30	061, 062, 070
-09	124,70	626	-28	113,10	624	-06	64,50	061, 062, 070
-10	85,10	626	-33	77,10	624	-08	64,50	070
-28	124,70	626	-99	102,70	624	-09	79,80	070
-33	85,20	626	10 710 970-00	137,40	660	-28	79,80	066, 068, 081, 082, 083, 084, 100, 104, 107, 110, 587
-99	113,50	626	-06	206,20	660	-99	72,50	066, 068, 081, 082, 083, 084, 100, 104, 107, 110, 587
10 060 780-00	264,00	622	-08	219,80	660	11 189 811-00	40,30	070
-06	422,50	622	-28	272,10	660	-06	64,50	070
-08	422,50	622	-99	206,10	660	-08	64,50	070
-28	522,60	622	10 712 970-00	137,40	660	-09	79,80	070
-33	356,40	622	-06	206,20	660	-28	79,80	070
-99	475,10	622	-08	219,80	660	-99	72,50	070
10 060 970-00	245,80	622	-28	272,10	660	11 283 811-00	80,60	059, 060, 063, 064, 069, 102, 108
-06	393,40	622	-99	206,10	660	-06	129,00	059, 060, 063, 064, 069, 102, 108
-08	393,40	622	11			-08	129,00	069, 108
-10	331,90	622	11 000 980-00	198,90	633	-09	159,60	069, 108
-28	486,80	622	-06	198,90	633	-28	159,60	059, 060, 063, 064, 069, 102, 108
-33	331,80	622	-33	198,90	633	-99	145,10	059, 060, 063, 064, 069, 102, 108
-99	442,50	622	11 001 980-00	70,50	634	11 284 811-00	80,60	069, 108
10 100 970-00	32,00	624	-06	112,80	634	-06	129,00	069, 108
-06	51,20	624	-33	95,10	634	-09	159,60	069, 108
-08	51,20	624	11 170 370-00	81,40	634	-28	159,60	069, 108
-09	63,40	624		216, 217, 229, 230, 237, 240, 241, 589, 590		11 285 811-00	80,60	070, 108
-10	43,20	624	-06	130,30		-06	129,00	070, 108
-28	63,40	624	-08	130,30		-08	129,00	070, 108
10 105 970-00	42,40	624	-09	161,20		-09	129,00	070, 108
-06	67,70	624	-12	81,40		-28	159,60	070, 108
-08	67,70	624	-28	161,20		11 285 811-00	80,60	070, 108
-09	84,00	624		216, 217, 229, 230, 237, 240, 241, 589, 590		-06	129,00	070, 108
-10	57,30	624	-06	146,50		-08	129,00	070, 108
-28	84,00	624	-08	40,30		-09	159,60	070, 108
-33	57,20	624	-09	64,50		-28	159,60	070, 108
-99	76,40	624	-28	64,50		-99	145,10	070, 108
10 110 970-00	42,40	624	11 181 811-00	40,30	071, 109	11 285 811-00	80,60	070, 108
-06	67,70	624	-06	64,50	071, 109	-06	129,00	070, 108
-08	67,70	624	-08	64,50	071, 109	-08	129,00	070, 108
-09	84,00	624	-09	79,80	071, 109	-09	159,60	070, 108
-10	57,30	624	-28	79,80	071, 109	-28	159,60	070, 108
-28	84,00	624	-99	72,50	071, 109	-99	145,10	070, 108
-33	57,20	624	11 182 811-00	40,30	071, 109			
-99	76,40	624	-06	64,50	071, 109			
			-08	64,50	071, 109			
			-09	79,80	071, 109			
			-28	79,80	071, 109			
			-99	72,50	071, 109			

# Index

Art.-Nr.	Euro	Seite	Art.-Nr.	Euro	Seite	Art.-Nr.	Euro	Seite
11 420 360-00	204,80	224, 526	12 720 660-00	61,90	633	13 612 809-00	789,40	491
-06	327,50	224, 526	-06	99,00	633	-06	1.262,90	491
-08	327,50	224, 526	-08	99,00	633	-08	1.263,00	491
-09	405,50	224, 526	-10	80,10	633	-28	1.563,00	491
-28	405,50	224, 526	-28	122,70	633	-99	1.420,80	491
-99	368,60	224, 526	-33	80,10	633	13 630 730-00	1.678,90	285, 386
			-99	111,50	633	-06	2.686,30	285, 386
12			12 720 980-00	76,80	633	-08	2.686,30	285, 386
12 120 970-00	135,40	631	-06	122,90	633	-28	3.324,30	285, 386
-06	216,60	631	-08	122,90	633	-99	3.022,10	285, 386
-08	216,60	631	-28	152,20	633	13 630 740-00	1.619,70	286, 386
-09	268,10	631	-99	138,40	633	-06	2.591,50	286, 386
-10	182,70	631	12 730 970-00	57,10	625	-08	2.591,40	286, 386
-28	268,10	631	-06	126,70	625	-28	3.206,90	286, 386
-33	182,70	631	-08	126,70	625	-99	2.915,40	286, 386
-99	243,70	631	-28	188,00	625	13 672 661-00	1.325,90	341
12 177 970 90	44,30	618	-99	126,70	625	-06	2.121,40	341
12 178 970 90	44,30	618	12 801 970-00	40,40	635	-33	1.790,00	341
12 179 970 90	143,00	619	-06	64,70	635	13 672 780-00	1.665,00	284
12 183 970 90	143,00	619	-08	64,70	635	-06	2.664,20	284
12 190 970 90	158,80	619	-09	80,00	635	-08	2.664,20	284
12 191 970 90	189,80	619	-10	54,60	635	-28	3.296,80	284
12 202 979-00	36,40	633, 637	-28	80,00	635	13 700 845-00	302,00	152
-06	58,20	633, 637	-33	54,50	635	13 710 740-00	572,00	356
-08	58,20	633, 637	-99	72,70	635	-06	915,10	356
-10	47,10	633, 637	12 869 970 90	154,30	618	-08	915,20	356
-28	72,20	633, 637	12 870 970 90	154,30	618	-28	1.132,60	356
-33	47,10	633, 637	12 880 970 90	154,30	618	-99	1.029,60	356
-99	65,60	633, 637	12 940 979-85	351,00	541	13 713 980-00	663,60	356
12 300 970 90	33,00	619	-86	351,00	541	-06	1.061,80	356
12 305 970 90	25,70	619				-08	1.061,80	356
12 310 970 90	65,40	620	13			-28	1.314,00	356
12 315 970 90	84,90	620	13 415 979-00	826,10	033, 038, 098, 103, 280, 286, 382, 387, 557	-99	1.194,50	356
12 320 970 90	107,20	620				13 714 705-00	570,40	006, 008
12 350 970 90	39,10	634	-06	1.321,50	033, 038, 098, 103, 280, 286, 382, 387, 557	-06	912,70	006, 008
12 351 970 90	58,80	634	-08	1.321,50	280, 286, 382, 387, 557	-99	1.026,70	006, 008
12 358 970 90	55,90	243	-28	1.635,70	098, 103, 280, 286, 382, 387, 557	13 715 705-00	618,20	007, 008, 012, 013
12 501 970 90	20,10	637	-33	1.115,10	557	-06	989,10	007, 008, 012, 013
12 502 970 90	29,20	637	-99	1.487,00	033, 038, 098, 103, 280, 286, 382, 387, 557	-99	1.112,80	007, 008, 012, 013
12 503 970 90	44,30	637	13 420 979-00	1.180,20	033, 098, 281, 382, 387, 557	13 715 782-00	719,10	256
12 504 970 90	101,50	637	-06	1.888,40	033, 098, 281, 382, 387, 557	-06	1.150,50	256
12 505 970 90	44,30	637	-08	1.888,40	281, 382, 387, 557	-08	1.150,50	256
12 506 970 90	143,20	006, 007, 059, 060, 119, 151, 182, 216, 251, 252, 310, 402, 403, 458	-28	2.337,00	098, 281, 382, 387, 557	-28	1.423,80	256
			-33	1.593,30	557	-99	1.294,40	256
			13 425 979-00	876,70	033, 098, 281, 383, 387, 557	13 715 811-00	618,20	065, 072
12 508 970 90	106,30	625	-06	1.402,90	033, 098, 281, 383, 387, 557	-06	989,10	065, 072
12 509 970 90	179,00	625	-08	1.402,90	281, 383, 387, 557	-28	1.224,10	065, 072
12 570 970-00	99,70	631	-28	2.337,00	098, 281, 382, 387, 557	-36	989,10	065, 072
-06	159,30	631	-33	1.593,30	557	-38	1.224,10	065, 072
-08	159,30	631	13 430 730-00	1.231,80	285, 386	-99	1.112,80	065, 072
-10	134,50	631	-06	1.970,80	285, 386	13 716 670-00	425,60	120
-28	197,30	631	-08	1.970,80	285, 386	13 716 710-00	393,70	183, 184
-33	134,40	631	-28	2.438,90	285, 386	13 716 782-00	703,10	258
-99	179,30	631	-99	2.217,20	285, 386	-06	1.124,90	258
12 580 970-00	99,70	631	13 430 740-00	1.206,90	285, 386	-08	1.124,90	258
-06	159,30	631	-06	1.931,20	285, 386	-28	1.392,10	258
-08	159,30	631	-08	1.931,00	285, 386	-99	1.265,50	258
-10	134,50	631	-28	2.389,60	285, 386	13 716 809-00	618,20	460
-28	197,30	631	-99	2.172,40	285, 386	-06	989,10	460
-33	134,40	631	13 612 705-00	825,20	037	-08	989,20	460
-99	179,30	631	-06	1.320,30	037	-28	1.224,10	460
12 614 970 90	1.302,30	617	-28	2.389,60	285, 386	-99	1.112,80	460
12 630 970 90	442,50	617	-99	1.578,00	033, 098, 281, 383, 387, 557	13 716 882-00	473,30	314, 406, 407
12 660 979-00	618,70	051, 114, 146, 177, 295, 351, 396	13 430 730-00	1.231,80	285, 386	13 717 705-00	776,90	007, 008
			-06	1.970,80	285, 386	-06	1.243,00	007, 008
-06	989,80	051, 114, 146, 177, 295, 351, 396	-08	1.970,80	285, 386	-99	1.398,50	007, 008
			-28	2.438,90	285, 386	13 717 811-00	649,10	065, 073
-08	989,80	295, 396	-99	2.217,20	285, 386	-06	1.038,60	065, 073
-28	1.225,10	114, 295, 396	13 430 740-00	1.206,90	285, 386	-28	1.285,20	065, 073
-33	835,30	351	-06	1.931,20	285, 386	-36	1.038,60	065, 073
-99	1.113,70	051, 114, 295, 396	-08	1.931,00	285, 386	-38	1.285,20	065, 073
			-28	2.389,60	285, 386	-99	1.168,40	065, 073
12 715 970-00	31,40	625	-99	2.172,40	285, 386	13 721 980-00	618,20	359, 360
-06	50,10	625	13 612 705-00	825,20	037	-06	989,20	359, 360
-08	50,10	625	-06	1.320,30	037	-08	989,20	356
-09	62,20	625	-28	2.389,60	285, 386	-28	1.224,10	356
-10	42,40	625	-99	1.485,30	037	-99	1.112,80	356
-28	62,20	625				13 800 670-00	423,20	121
-33	42,20	625						

# Index

Art.-Nr.	Euro	Seite	Art.-Nr.	Euro	Seite	Art.-Nr.	Euro	Seite
13 800 705-00	533,90	008, 009, 013, 014	17			20 000 819-00	200,30	492
-06	854,30	008, 009, 013, 014	17 500 660-00	275,70	310	-06	320,60	492
-99	960,90	008, 009, 013, 014	-06	441,20	310	-08	320,50	492
13 800 710-00	383,70	184, 185	-33	372,20	310	-28	396,70	492
13 800 740-00	429,00	357, 362, 363	17 500 661-00	305,90	310	-99	360,50	492
-06	686,40	357	-06	489,40	310	20 000 882-00	191,00	439
-08	686,50	357	-33	412,80	310	-06	305,60	439
-28	849,40	357	17 500 892-00	302,50	403	-08	305,60	439
-99	772,20	357	-06	484,10	403	-10	258,00	439
13 800 782-00	521,40	256, 259	-08	484,10	403	-28	378,20	439
-06	834,20	256, 259	-10	408,40	403	-33	257,80	439
-08	834,20	256, 259	-28	599,10	403	-99	343,80	439
-28	1.032,50	256, 259	-33	408,50	403	20 000 883-00	191,00	439
-99	938,60	256, 259	-99	544,60	403	-06	305,60	439
13 800 809-00	533,90	461	20			-08	305,60	439
-06	854,30	461	20 000 360-00	225,30	237	-10	258,00	439
-08	854,10	461	-06	360,70	237	-28	378,20	439
-28	1.057,00	461	-08	360,70	237	-33	257,80	439
-99	961,00	461	-09	446,20	237	-99	343,80	439
13 800 811-00	467,20	065, 074, 075	-28	446,20	237	20 000 892-00	166,90	438
-06	747,50	065, 074, 075	-99	405,60	237	-06	267,10	438
-28	925,10	065, 074, 075	20 000 705-00	224,30	037, 038	-08	267,10	438
-36	747,50	065, 074, 075	-06	358,80	037, 038	-10	225,30	438
-38	925,10	065, 074, 075	-99	403,70	037, 038	-28	330,40	438
-99	841,00	065, 074, 075	20 000 706-00	224,30	037	-33	225,20	438
13 800 882-00	399,70	315, 407, 408	-06	358,80	037	-99	300,40	438
13 800 980-00	533,90	356, 360, 361	-99	403,70	037	20 000 980-00	230,00	358, 391
-06	854,30	356, 360, 361	20 000 715-00	272,10	039	-06	367,90	358, 391
-08	854,10	356	-06	435,40	039	-08	368,00	358, 391
-28	1.057,00	356	-28	538,80	105	-28	455,40	358, 391
-99	960,90	356	-99	489,80	039	-99	414,00	358, 391
13 801 380-00	782,50	238	20 000 716-00	272,10	105	20 000 985-00	258,80	358, 392
-06	1.252,20	238	-06	435,40	105	-06	414,00	358, 392
-08	1.252,20	238	-28	538,80	105	-08	414,00	358, 392
-09	1.549,50	238	-99	489,80	105	-28	512,40	358, 392
-28	1.549,50	238	20 000 740-00	228,80	010, 039, 066, 104	-99	465,80	358, 392
-99	1.408,70	238	-06	366,10	010, 039, 066, 104	20 000 986-00	258,80	358, 392
13 801 660-00	402,10	341	-08	366,10	104	-06	414,00	358, 392
-06	643,30	341	-28	453,00	066, 104	-08	414,00	358, 392
-33	542,80	341	-99	411,80	010, 039, 066, 104	-28	512,40	358, 392
13 801 670-00	474,20	141	20 000 741-00	228,80	010, 039, 066, 104	-99	465,80	358, 392
-06	751,60	141	-06	366,10	010, 039, 066, 104	20 001 705-00	272,10	039
13 801 705-00	556,20	037	-28	453,00	066, 104	-06	435,40	039
-06	889,80	037	-99	411,80	010, 039, 066, 104	-99	489,80	039
-99	1.001,10	037	20 000 782-00	224,30	257, 287	20 001 706-00	272,10	039
13 801 710-00	460,00	206	-06	358,80	257, 287	-06	435,40	039
-06	736,00	206	-08	358,80	257, 287	-99	489,80	039
13 801 782-00	498,20	285	-28	444,10	257, 287	20 002 705-00	272,10	039
-06	797,10	285	-99	403,70	257, 287	-06	435,40	039
-08	797,10	285	20 000 783-00	224,30	257, 287	-99	489,80	039
-28	986,40	285	-06	358,80	257, 287	20 002 706-00	272,10	039
-99	896,70	285	-08	358,80	257, 287	-06	435,40	039
13 801 809-00	496,90	492	-28	444,10	257, 287	-99	489,80	039
-06	795,20	492	-99	403,70	257, 287	20 004 705-00	224,30	006, 007, 009
-08	795,10	492	20 000 808-00	200,30	492	-06	358,80	006, 007, 009
-28	984,00	492	-06	320,60	492	-99	403,70	006, 007, 009
-99	894,50	492	-08	320,50	492	20 004 706-00	224,30	006, 007
13 801 811-00	556,20	102	-28	396,70	492	-06	358,80	006, 007
-06	889,90	102	-99	360,50	492	-99	403,70	006, 007
-28	1.101,30	102	20 000 811-00	228,80	066, 104	20 004 715-00	272,10	010, 067
-99	1.001,20	102	-06	366,10	066, 104	-06	435,40	010, 067
13 801 845-00	432,50	171	-28	453,00	066, 104	-28	538,80	067
-06	692,00	171	-36	366,10	066, 104	-99	489,80	010, 067
13 801 892-00	464,00	440	-38	453,00	066, 104	20 004 716-00	272,10	010, 067
-06	742,60	440	-99	411,80	066, 104	-06	435,40	010, 067
-08	742,60	440	20 000 809-00	200,30	492	-28	538,80	067
-10	626,40	440	-06	320,60	492	-99	489,80	010, 067
-28	918,70	440	-08	320,50	492	20 005 705-00	272,10	009
-33	626,40	440	-28	396,70	492	-06	435,40	009
-99	835,20	440	-99	360,50	492	-99	489,80	009
13 805 811-00	493,90	065, 076, 077	20 000 818-00	200,30	492	20 005 706-00	272,10	009
-06	790,20	065, 076, 077	-06	320,60	492	-06	435,40	009
-28	977,90	065, 076, 077	-08	320,50	492	-99	489,80	009
-36	790,20	065, 076, 077	-28	396,70	492	20 006 705-00	272,10	009
-38	977,90	065, 076, 077	-99	360,50	492	-06	435,40	009
-99	889,00	065, 076, 077	20 000 819-00	200,30	492	-99	489,80	009
13 805 980-00	575,20	357, 361, 362	-06	320,60	492	20 006 706-00	272,10	009
-06	920,20	357, 361, 362	-08	320,50	492	-06	435,40	009
-08	920,20	357	-28	396,70	492	-99	489,80	009
-28	1.138,80	357	-99	360,50	492			
-99	1.035,30	357						

# Index

Art.-Nr.	Euro	Seite	Art.-Nr.	Euro	Seite	Art.-Nr.	Euro	Seite
20 700 360-00	1.112,20	216	22			24 510 892-00	660,10	409
-06	1.779,60	216	22 302 892-00	501,50	401	-06	1.056,10	409
-08	1.779,60	216	-06	802,60	401	-08	1.056,10	409
-09	2.202,20	216	-08	802,60	401	-10	891,20	409
-28	2.202,20	216	-10	677,10	401	-28	1.307,10	409
-99	2.002,10	216	-28	993,10	401	-33	891,00	409
20 700 370-00	1.084,30	216	-33	677,10	401	-99	1.188,30	409
-06	1.734,80	216	-99	902,80	401			
-08	1.734,80	216	22 500 360-00	699,90	216	25		
-09	2.146,90	216	-06	1.120,00	216	25 023 360-00	1.216,40	237
-28	2.146,90	216	-08	1.120,00	216	-06	1.946,10	237
-99	1.951,70	216	-09	1.385,90	216	-08	1.946,10	237
20 710 811-00	1.069,20	059	-28	1.385,90	216	-09	2.408,30	237
-06	1.710,70	059	-99	1.259,80	216	-28	2.408,30	237
-28	2.117,10	059	22 512 892-00	528,50	401	-99	2.189,40	237
-36	1.710,70	059	-06	845,50	401	25 100 892-00	738,40	435
-38	2.117,10	059	-08	845,50	401	-06	1.181,20	435
-99	1.924,60	059	-10	713,40	401	-08	1.181,20	435
20 710 882-00	976,40	403	-28	1.046,40	401	-10	996,80	435
-06	1.562,30	403	-33	713,40	401	-28	1.462,00	435
-08	1.562,30	403	-99	951,30	401	-33	996,60	435
-10	1.318,20	403	22 513 892-00	559,70	401	-99	1.329,10	435
-28	1.933,40	403	-06	895,70	401	25 133 809-00	1.230,00	489
-33	1.318,20	403	-08	895,70	401	-06	1.968,20	489
-99	1.757,60	403	-10	755,50	401	-08	1.968,00	489
20 710 892-00	887,70	402	-28	1.108,30	401	-28	2.435,40	489
-06	1.420,40	402	-33	755,70	401	-99	2.214,10	489
-08	1.420,40	402	-99	1.007,50	401	25 133 819-00	1.230,00	489
-10	1.198,40	402	22 533 892-00	737,40	401	-06	1.968,20	489
-28	1.757,60	402	-06	1.179,90	401	-08	1.968,00	489
-33	1.198,50	402	-08	1.179,90	401	-28	2.435,40	489
-99	1.597,80	402	-10	995,40	401	-99	2.214,10	489
20 713 661-00	820,00	310	-28	1.459,90	401	25 133 882-00	1.223,20	435
-06	1.312,00	310	-33	995,50	401	-06	1.957,10	435
-33	1.107,00	310	-99	1.327,20	401	-08	1.957,10	435
20 713 670-00	861,00	119	22 815 892-00	452,60	643	-10	1.651,30	435
-06	1.377,60	119	-06	679,10	643	-28	2.422,00	435
20 713 710-00	964,60	182	-08	724,10	643	-33	1.651,30	435
-06	1.543,70	182	-28	896,20	643	-99	2.201,80	435
20 713 782-00	1.114,60	252	-99	678,90	643	25 133 892-00	1.118,20	435
-06	1.783,40	252	22 900 360-00	152,40	623, 626	-06	1.789,20	435
-08	1.783,40	252	-06	243,90	623, 626	-08	1.789,20	435
-28	2.206,80	252	-08	243,90	623, 626	-10	1.509,60	435
-99	2.006,20	252	-09	301,70	623, 626	-28	2.214,10	435
20 713 809-00	1.034,80	458	-28	301,70	623, 626	-33	1.509,60	435
-06	1.655,70	458	-99	274,30	623, 626	-99	2.012,80	435
-08	1.655,70	458	22 900 361-00	152,40	623, 627	25 863 661-00	2.462,30	340
-28	2.048,90	458	-06	243,90	623, 627	-06	3.939,60	340
-99	1.862,70	458	-08	243,90	623, 627	-33	3.324,90	340
20 713 811-00	1.125,50	060	-09	301,70	623, 627	25 863 705-00	3.460,00	036
-06	1.800,80	060	-28	301,70	623, 627	-06	5.536,10	036
-28	2.228,50	060	-99	274,30	623, 627	-99	6.228,10	036
-36	1.800,80	060	22 900 892-00	153,00	623, 626	25 863 710-00	3.460,00	204
-38	2.228,50	060	-06	244,90	623, 626	-06	5.536,10	204
-99	2.025,90	060	-08	244,90	623, 626	25 863 809-00	3.464,70	490
20 713 819-00	1.034,80	458	-10	206,60	623, 626	-06	5.543,50	490
-06	1.655,70	458	-28	302,90	623, 626	-08	5.543,60	490
-08	1.655,70	458	-33	206,60	623, 626	-28	6.860,20	490
-28	2.048,90	458	-99	275,40	623, 626	-99	6.236,50	490
-99	1.862,70	458	22 901 782-00	146,80	622, 626	25 863 811-00	3.460,00	101
20 713 845-00	638,70	151	-06	234,80	622, 626	-06	5.536,10	101
-06	1.021,90	151	-08	234,80	622, 626	-28	6.850,80	101
20 713 882-00	1.018,30	402	-28	290,60	622, 626	-99	6.228,00	101
-06	1.629,30	402	-99	264,20	622, 626	25 943 360-00	2.987,10	236
-08	1.629,30	402	22 901 979-00	136,80	622, 626	-06	4.779,10	236
-10	1.374,70	402	-06	219,00	622, 626	-08	4.779,10	236
-28	2.016,10	402	-08	219,00	622, 626	-09	5.914,40	236
-33	1.374,80	402	-10	184,60	622, 626	-28	5.914,40	236
-99	1.832,80	402	-28	270,80	622, 626	-99	5.376,60	236
20 713 892-00	940,70	402	-33	184,70	622, 626	25 943 809-00	3.149,30	489
-06	1.505,20	402	-99	246,20	622, 626	-06	5.038,70	489
-08	1.505,20	402	24			-08	5.038,80	489
-10	1.270,00	402	24 510 360-00	874,90	218	-28	6.235,60	489
-28	1.862,60	402	-06	1.399,60	218	-99	5.668,70	489
-33	1.270,00	402	-08	1.399,60	218	25 943 819-00	3.149,30	490
-99	1.693,30	402	-09	1.732,30	218	-06	5.038,70	490
20 715 782-00	1.167,40	251	-28	1.732,30	218	-08	5.038,80	490
-06	1.867,90	251	-99	1.574,80	218	-28	6.235,60	490
-08	1.867,90	251				-99	5.668,70	490
-28	2.311,40	251						
-99	2.101,30	251						

Art.-Nr.	Euro	Seite	Art.-Nr.	Euro	Seite	Art.-Nr.	Euro	Seite
25 943 882-00	3.117,80	436	26 413 809-00	509,40	463, 485, 515	27 502 370-00	2.302,40	237
-06	4.988,50	436	-06	814,90	463, 485, 515	-06	3.684,00	237
-08	4.988,50	436	-08	815,00	463, 485, 515	-08	3.684,00	237
-10	4.209,00	436	-28	1.008,60	463, 485, 515	-09	4.558,80	237
-28	6.173,30	436	-99	916,90	463, 485, 515	-28	4.558,80	237
-33	4.209,00	436	26 413 892-00	509,40	410, 429, 514	-99	4.144,40	237
-99	5.612,10	436	-06	814,70	410, 429, 514	27 512 710-00	1.596,70	205
25 943 892-00	2.863,00	436	-08	814,70	410, 429, 514	-06	2.554,90	205
-06	4.580,70	436	-10	687,70	410, 429, 514	27 512 882-00	1.728,20	438
-08	4.580,70	436	-28	1.008,60	410, 429, 514	-06	2.764,90	438
-10	3.865,10	436	-33	687,50	410, 429, 514	-08	2.764,90	438
-28	5.668,70	436	-99	916,90	410, 429, 514	-10	2.333,00	438
-33	3.864,90	436	26 413 979-00	305,00	123, 126, 136,	-28	3.421,80	438
-99	5.153,40	436			154, 157, 167,	-33	2.332,90	438
25 963 979-00	4.424,50	036, 283			508	-99	3.110,70	438
-06	7.079,00	036, 283	-06	488,20	123, 126, 136,	27 512 892-00	1.612,20	437
-08	7.079,00	283			154, 157, 167,	-06	2.579,60	437
-28	8.760,50	283			508	-08	2.579,60	437
25 964 979-00	4.424,50	036, 283	-08	488,10	508	-10	2.176,50	437
-06	7.079,00	036, 283	-10	411,80	508	-28	3.192,20	437
-08	7.079,00	283	-28	603,90	508	-33	2.176,60	437
-28	8.760,50	283	-33	411,80	508	-99	2.902,00	437
			-99	549,10	508	27 522 809-00	2.418,30	490
26			26 413 980-00	509,40	016, 030, 079,	-06	3.869,40	490
26 024 661-00	3.758,60	325, 533			261, 265, 276,	-08	3.869,30	490
-06	6.013,60	325, 533	-06	815,00	365, 379, 513	-28	4.788,30	490
-08	6.013,70	533			016, 030, 079,	-99	4.353,00	490
-28	7.442,10	533			261, 265, 276,	27 522 819-00	2.418,30	491
-33	5.074,10	325, 533	-08	815,00	365, 379, 513	-06	3.869,40	491
-99	6.765,50	533			261, 265, 276,	-08	3.869,30	491
26 100 809-00	654,80	463, 467, 571	-28	1.008,60	079, 261, 265,	-28	4.788,30	491
-06	1.047,60	463, 467, 571			276, 365, 379,	-99	4.353,00	491
-08	1.047,70	463, 467, 571			513	27 523 811-00	2.418,30	102
-28	1.296,60	463, 467, 571	-33	687,80	513	-06	3.869,40	102
-99	1.178,60	463, 467, 571	-99	917,00	016, 030, 079,	-28	4.788,30	102
26 100 819-00	654,80	463, 467, 572			261, 265, 276,	-99	4.353,00	102
-06	1.047,60	463, 467, 572	26 632 360-00	2.268,80	365, 379, 513	27 532 782-00	1.783,70	283
-08	1.047,70	463, 467, 572	-06	3.630,10	221, 223, 525	-06	2.853,90	283
-28	1.296,60	463, 467, 572	-08	3.630,10	221, 223, 525	-08	2.853,90	283
-99	1.178,60	463, 467, 572	-09	4.492,30	221, 223, 525	-28	3.531,80	283
26 100 892-00	595,30	410, 413, 571	-28	4.492,20	221, 223, 525	-99	3.210,70	283
-06	952,50	410, 413, 571	-99	4.083,90	221, 223, 525	27 632 661-00	1.377,20	340
-08	952,50	410, 413, 571	26 632 809-00	2.217,40	465, 468, 532	-06	2.203,60	340
-10	803,70	410, 413, 571	-06	3.547,90	465, 468, 532	-33	1.858,40	340
-28	1.178,70	410, 413, 571	-08	3.547,80	465, 468, 532	27 632 809-00	1.701,30	491
-33	803,70	410, 413, 571	-28	4.390,40	465, 468, 532	-06	2.722,10	491
-99	1.071,50	410, 413, 571	-99	3.991,30	465, 468, 532	-08	2.722,00	491
26 101 360-00	595,10	219, 222, 571	26 632 892-00	2.217,70	412, 414, 529	-28	3.368,40	491
-06	952,20	219, 222, 571	-06	3.548,40	412, 414, 529	-99	3.062,30	491
-08	952,20	219, 222, 571	-08	3.548,40	412, 414, 529	27 632 811-00	1.786,40	101
-09	1.178,20	219, 222, 571	-10	2.993,90	412, 414, 529	-06	2.858,20	101
-28	1.178,20	219, 222, 571	-28	4.391,10	412, 414, 529	-28	3.537,10	101
-33	803,70	410, 413, 571	-33	2.993,80	412, 414, 529	-99	3.215,50	101
-99	1.071,10	219, 222, 571	26 633 892-00	3.991,90	412, 414, 529	27 702 660-00	341,20	341
26 413 360-00	560,50	219, 231, 510	-06	2.167,20	415, 528	-06	545,90	341
-06	896,80	219, 231, 510	-08	3.467,70	415, 528	-33	460,60	341
-08	896,80	219, 231, 510	-10	3.467,70	415, 528	27 702 710-00	424,00	206
-09	1.109,90	219, 231, 510	-28	2.925,70	415, 528	-06	678,60	206
-28	1.109,80	219, 231, 510	-33	4.291,10	415, 528	27 702 809-00	463,60	493
-99	1.009,00	219, 231, 510	-99	3.901,10	415, 528	-06	741,70	493
26 413 370-00	560,50	219, 232, 511			415, 528	-08	741,70	493
-06	896,80	219, 232, 511	27			-28	918,00	493
-08	896,80	219, 232, 511	27 412 670-00	1.685,80	140	-99	834,60	493
-09	1.109,90	219, 232, 511	-06	2.671,80	140	27 702 979-00	421,50	170, 439
-28	1.109,80	219, 232, 511	27 412 710-00	1.582,30	205	-06	674,30	170, 439
-99	1.009,00	219, 232, 511	-06	2.531,70	205	-08	674,30	439
26 413 625-00	509,00	317, 320, 334,	27 412 782-00	1.879,10	284	-10	569,00	439
		512	-06	3.006,90	284	-28	834,60	439
-06	814,50	317, 320, 334,	-08	3.006,90	284	-33	569,10	439
		512	-99	3.720,60	284	-99	758,70	439
-08	814,50	512	27 412 845-00	1.422,90	170	27 702 980-00	406,60	037, 040, 105,
-28	1.007,80	512	-06	2.276,70	170	-06	650,50	037, 040, 105,
-33	686,90	317, 320, 334,	-08	3.763,30	236	-08	650,50	140, 287, 388
		512	-28	4.657,20	236	-28	805,10	140, 287, 388
-99	916,30	512	-99	4.657,20	236	-99	731,90	105, 287, 388
26 413 710-00	509,40	187, 201, 509	27 502 360-00	2.352,10	236	27 703 360-00	448,80	238
-06	815,10	187, 201, 509	-06	3.763,30	236	-06	717,90	238
-08	815,10	509	-08	4.657,20	236	-08	717,90	238
-28	1.008,60	509	-09	4.657,20	236	-09	888,60	238
-33	687,50	509	-28	4.657,20	236	-28	888,60	238
-99	916,90	509	-99	4.233,90	236	-99	807,70	238

# Index

Art.-Nr.	Euro	Seite	Art.-Nr.	Euro	Seite	Art.-Nr.	Euro	Seite
27 802 660-00	330,60	319, 335, 344, 430, 443, 550	27 803 892-00	434,80	411, 431, 444, 554	27 818 980-00	611,40	031, 047, 096, 110, 277, 291, 366, 368, 380, 388, 553
-06	528,90	319, 335, 344, 430, 443, 550	-06	695,80	411, 431, 444, 554	-06	978,40	031, 047, 096, 110, 277, 291, 366, 368, 380, 388, 553
-08	528,90	430, 443, 550	-08	695,80	411, 431, 444, 554	-08	978,40	277, 291, 366, 368, 380, 388, 553
-10	446,30	430, 443, 550	-10	587,00	411, 431, 444, 554	-28	1.210,60	096, 110, 277, 291, 366, 368, 380, 388, 553
-28	654,60	430, 443, 550	-28	860,90	411, 431, 444, 554	-33	825,40	031, 047, 096, 110, 277, 291, 366, 368, 380, 388, 553
-33	446,30	319, 335, 344, 430, 443, 550	-33	587,10	411, 431, 444, 554	-99	1.100,50	031, 047, 096, 110, 277, 291, 366, 368, 380, 388, 553
-99	594,80	430, 443, 550	-99	782,60	411, 431, 444, 554	27 820 979-00	360,80	562
27 802 845-00	358,10	156, 168, 172, 551	27 805 625-00	238,40	335, 343, 549	-06	577,30	562
-06	573,00	156, 168, 172, 551	-06	381,50	335, 343, 549	-08	577,20	562
27 802 892-00	443,80	413, 430, 444, 554	-28	472,00	549	-28	714,30	562
-06	710,10	413, 430, 444, 554	-33	321,80	335, 343, 549	-99	649,40	562
-08	710,10	413, 430, 444, 554	27 806 625-00	245,90	335, 344, 549	27 821 979-00	497,50	561
-10	599,10	413, 430, 444, 554	-06	393,60	335, 344, 549	-06	795,90	561
-28	878,80	413, 430, 444, 554	-28	487,00	549	-08	795,90	561
-33	599,10	413, 430, 444, 554	-33	331,60	335, 344, 549	-28	985,10	561
-99	798,90	413, 430, 444, 554	27 808 710-00	498,80	188, 189, 201, 208, 551	-99	895,50	561
27 802 970-00	341,00	030, 047, 095, 110, 124, 125, 136, 142, 277, 290, 380, 388, 550	-06	798,00	188, 189, 201, 208, 551	27 822 979-00	421,30	561
-06	544,70	030, 047, 095, 110, 124, 125, 136, 142, 277, 290, 380, 388, 550	27 808 809-00	488,20	464, 466, 467, 486, 496, 554	-06	673,90	561
-08	544,70	277, 290, 380, 388, 550	-06	781,10	464, 466, 467, 486, 496, 554	-08	674,00	561
-28	675,10	095, 110, 277, 290, 380, 388, 550	-08	781,10	464, 466, 467, 486, 496, 554	-28	834,10	561
-33	460,30	550	-28	966,60	464, 466, 467, 486, 496, 554	-99	758,30	561
-99	613,30	030, 047, 095, 110, 277, 290, 380, 388, 550	-99	878,60	464, 466, 467, 486, 496, 554	27 838 979-00	655,40	560
27 803 361-00	494,10	220, 222, 233, 242, 552	27 808 980-00	514,40	017, 018, 031, 047, 080, 081, 095, 110, 137, 142, 262, 264, 277, 290, 380, 388, 552	-06	1.048,70	560
-06	790,60	220, 222, 233, 242, 552	-06	822,90	017, 018, 031, 047, 080, 081, 095, 110, 137, 142, 262, 264, 277, 290, 380, 388, 552	-08	1.048,70	560
-08	790,60	220, 222, 233, 242, 552	-08	822,90	262, 264, 277, 290, 380, 388, 552	-28	1.297,60	560
-09	978,20	220, 222, 233, 242, 552	-28	1.018,50	080, 081, 095, 110, 262, 264, 277, 290, 380, 388, 552	-99	1.179,60	560
-28	978,20	220, 222, 233, 242, 552	-33	694,40	552	28		
-99	889,20	220, 222, 233, 242, 552	-99	925,90	017, 018, 031, 047, 080, 081, 095, 110, 262, 264, 277, 290, 380, 388, 552	28 002 970-00	222,00	219, 221, 223, 231, 232, 510, 511, 525, 545
27 803 371-00	471,90	233, 552	27 809 980-00	647,00	389, 553	-00 0010	222,00	545
-06	755,10	233, 552	-06	1.035,00	389, 553	-06	355,40	219, 221, 223, 231, 232, 510, 511, 525, 545
-08	755,10	233, 552	-08	1.035,20	389, 553	-06 0010	355,40	545
-09	934,30	233, 552	-28	1.281,00	389, 553	-08	355,40	219, 221, 223, 231, 232, 510, 511, 525, 545
-28	934,30	233, 552	-99	1.164,50	389, 553	-08 0010	355,40	545
-99	849,40	233, 552	27 809 985-00	675,20	381, 389, 553	-09	439,50	219, 221, 223, 231, 232, 510, 511, 525, 545
27 803 660-00	320,10	318, 334, 344, 430, 443, 550	-06	1.080,30	381, 389, 553	-09 0010	439,50	545
-06	512,20	318, 334, 344, 430, 443, 550	-08	1.080,40	381, 389, 553	-28	439,50	219, 221, 223, 231, 232, 510, 511, 525, 545
-08	512,20	430, 443, 550	-28	1.336,90	381, 389, 553	-28 0010	399,50	545
-10	432,10	430, 443, 550	-99	1.215,40	381, 389, 553	-99	399,50	219, 221, 223, 231, 232, 510, 511, 525, 545
-28	633,70	430, 443, 550				-99 0010	399,50	545
-33	431,70	318, 334, 344, 430, 443, 550				28 002 978-00	171,40	224, 526, 545
-99	575,60	430, 443, 550				-00 0010	171,40	545
27 803 845-00	345,80	155, 167, 172, 551				-06	274,20	224, 526, 545
-06	553,20	155, 167, 172, 551				-06 0010	274,20	545
						-08	274,20	224, 526, 545
						-08 0010	274,20	545
						-09	339,20	224, 526, 545
						-09 0010	339,20	545
						-28	339,20	224, 526, 545
						-28 0010	339,20	545
						-99	308,40	224, 526, 545
						-99 0010	308,40	545



# Index

Art.-Nr.	Euro	Seite	Art.-Nr.	Euro	Seite	Art.-Nr.	Euro	Seite
28 012 979-00	171,40	016, 028, 030, 079, 092, 133, 187, 201, 261, 270, 276, 365, 373, 379, 463, 485, 506, 509, 513, 515, 547	28 014 979-00 0010	98,50	546	28 017 979-00	132,00	025, 027, 089, 091, 130, 132, 162, 164, 194, 196, 267, 269, 326, 328, 370, 372, 417, 419, 473, 475, 503, 504, 546
-00 0010	171,40	547	-06 0010	157,70	546	-00 0010	132,00	026, 028, 030, 090, 092, 131, 133, 136, 163, 167, 195, 201, 268, 270, 276, 325, 327, 329, 334, 371, 373, 379, 418, 420, 429, 468, 474, 485, 505, 506, 507, 508, 509, 512, 513, 514, 515, 532, 533, 546
-06	274,20	016, 028, 030, 079, 092, 133, 187, 201, 261, 270, 276, 365, 373, 379, 463, 485, 506, 509, 513, 515, 547	-08 0010	157,70	546	-06	211,30	025, 027, 089, 091, 130, 132, 162, 164, 194, 196, 267, 269, 326, 328, 370, 372, 417, 419, 473, 475, 503, 504, 546
-06 0010	274,20	547	-10 0010	133,00	546	-06 0010	211,10	026, 028, 030, 090, 092, 131, 133, 136, 163, 167, 195, 201, 268, 270, 276, 325, 327, 329, 334, 371, 373, 379, 418, 420, 429, 468, 474, 485, 505, 506, 507, 508, 509, 512, 513, 514, 515, 532, 533, 546
-08	274,20	261, 270, 276, 365, 373, 379, 463, 485, 506, 509, 513, 515, 547	-28 0010	195,10	546	-08	211,30	025, 027, 089, 091, 130, 132, 162, 164, 194, 196, 267, 269, 326, 328, 370, 372, 417, 419, 473, 475, 503, 504, 546
-08 0010	274,20	547	-33 0010	133,00	546	-08 0010	211,10	268, 270, 276, 325, 327, 329, 334, 371, 373, 379, 418, 420, 429, 468, 474, 485, 505, 506, 507, 508, 509, 512, 513, 514, 515, 532, 533, 546
-10	231,30	547	-99 0010	177,40	546	-10	178,20	417, 419, 503, 546
-10 0010	231,30	547	28 015 979-00	91,60	080, 086, 088, 123, 124, 126, 127, 129, 154, 155, 157, 158, 161, 190, 193, 317, 318, 320, 321, 323, 324, 416, 469, 471, 472, 523, 524, 530, 546	-10 0010	178,20	418, 420, 429, 505, 508, 514, 546
-28	339,20	079, 092, 261, 270, 276, 365, 373, 379, 463, 485, 506, 509, 513, 515, 547	-06 0010	146,60	546	-28	261,40	089, 091, 267, 269, 370, 372, 417, 419, 473, 475, 503, 504, 546
-28 0010	339,20	547	-08	146,70	416, 469, 471, 472, 523, 524, 530, 546	-28 0010	261,40	090, 092, 268, 270, 276, 371, 373, 379, 418, 420, 429, 468, 474, 485, 505, 506, 507, 508, 509, 512, 513, 514, 515, 532, 533, 546
-33	231,30	509, 513, 547	-10	123,60	416	-33 0010	178,20	326, 328, 417, 419, 503, 504, 546
-33 0010	231,30	547	-28	181,30	080, 086, 088, 416, 469, 471, 472, 523, 524, 530, 546	-33 0010	178,20	325, 327, 329, 334, 418, 420, 429, 505, 507, 508, 509, 512, 513, 514, 533, 546
-99	308,40	016, 028, 030, 079, 092, 261, 270, 276, 365, 373, 379, 463, 485, 506, 509, 513, 515, 547	-28 0010	146,60	546	-33 0010	178,20	326, 328, 417, 419, 503, 504, 546
-99 0010	308,40	547	-08	146,60	546	-33 0010	178,20	325, 327, 329, 334, 418, 420, 429, 505, 507, 508, 509, 512, 513, 514, 533, 546
28 013 979-00 0010	172,50	024, 086, 087, 127, 128, 158, 159, 160, 190, 191, 192, 266, 321, 322, 324, 369, 414, 415, 416, 469, 470, 472, 524, 527, 528, 529, 530, 531, 545	-33	123,70	317, 318, 320, 321, 323, 324, 416, 523, 524, 530, 546	-33 0010	178,20	326, 328, 417, 419, 503, 504, 546
-06 0010	276,00	024, 086, 087, 127, 128, 158, 159, 160, 190, 191, 192, 266, 321, 322, 324, 369, 414, 415, 416, 469, 470, 472, 524, 527, 528, 529, 530, 531, 545	-99 0010	164,90	546	-33 0010	178,20	325, 327, 329, 334, 418, 420, 429, 505, 507, 508, 509, 512, 513, 514, 533, 546
-08 0010	276,00	266, 369, 414, 415, 416, 469, 470, 472, 524, 527, 528, 529, 530, 531, 545	28 016 979-00	142,20	265, 410, 547	-33 0010	178,20	326, 328, 417, 419, 503, 504, 546
-10 0010	232,80	414, 415, 416, 528, 529, 545	-00 0010	142,20	547	-33 0010	178,20	325, 327, 329, 334, 418, 420, 429, 505, 507, 508, 509, 512, 513, 514, 533, 546
-28 0010	357,30	086, 087, 266, 369, 414, 415, 416, 469, 470, 472, 524, 527, 528, 529, 530, 545	-06	227,60	265, 410, 547	-33 0010	178,20	326, 328, 417, 419, 503, 504, 546
-33 0010	232,80	087, 321, 322, 324, 414, 415, 416, 524, 527, 528, 529, 530, 531, 545	-06 0010	227,50	547	-33 0010	178,20	325, 327, 329, 334, 418, 420, 429, 505, 507, 508, 509, 512, 513, 514, 533, 546
-99 0010	276,00	024, 086, 266, 369, 414, 415, 416, 469, 470, 472, 524, 527, 528, 529, 530, 531, 545	-08	227,60	265, 410, 547	-33 0010	178,20	326, 328, 417, 419, 503, 504, 546
			-08 0010	227,50	547	-33 0010	178,20	325, 327, 329, 334, 418, 420, 429, 505, 507, 508, 509, 512, 513, 514, 533, 546
			-10	192,00	410, 547	-33 0010	178,20	326, 328, 417, 419, 503, 504, 546
			-10 0010	192,00	547	-33 0010	178,20	325, 327, 329, 334, 418, 420, 429, 505, 507, 508, 509, 512, 513, 514, 533, 546
			-28	281,50	265, 410, 547	-33 0010	178,20	326, 328, 417, 419, 503, 504, 546
			-28 0010	281,50	547	-33 0010	178,20	325, 327, 329, 334, 418, 420, 429, 505, 507, 508, 509, 512, 513, 514, 533, 546
			-33	192,00	410, 547	-33 0010	178,20	326, 328, 417, 419, 503, 504, 546
			-33 0010	192,00	547	-33 0010	178,20	325, 327, 329, 334, 418, 420, 429, 505, 507, 508, 509, 512, 513, 514, 533, 546
			-99	255,90	265, 410, 547	-33 0010	178,20	326, 328, 417, 419, 503, 504, 546
			-99 0010	255,90	547	-33 0010	178,20	325, 327, 329, 334, 418, 420, 429, 505, 507, 508, 509, 512, 513, 514, 533, 546

# Index

Art.-Nr.	Euro	Seite	Art.-Nr.	Euro	Seite	Art.-Nr.	Euro	Seite
-99	237,70	025, 027, 089, 091, 267, 269, 370, 372, 417, 419, 473, 475, 503, 504, 546	28 019 979-00	172,50	325, 468, 532, 533, 545	28 322 970-00	101,50	632, 636
-99 0010	237,60	026, 028, 030, 090, 092, 268, 270, 276, 371, 373, 379, 418, 420, 429, 468, 474, 485, 505, 506, 507, 508, 509, 512, 513, 514, 515, 532, 533, 546	-06	276,00	325, 465, 468, 532, 533, 545	-06	171,40	632, 636
28 018 979-00	98,50	017, 024, 026, 087, 090, 128, 131, 136, 159, 160, 163, 167, 188, 191, 192, 195, 263, 266, 268, 322, 327, 329, 334, 367, 369, 371, 412, 414, 415, 418, 420, 429, 470, 474, 505, 507, 508, 512, 514, 527, 528, 529, 531, 546	-08	276,00	465, 468, 532, 533, 545	-08	171,40	632, 636
-06	157,70	017, 024, 026, 087, 090, 128, 131, 136, 159, 160, 163, 167, 188, 191, 192, 195, 263, 266, 268, 322, 327, 329, 334, 367, 369, 371, 412, 414, 415, 418, 420, 429, 470, 474, 505, 507, 508, 512, 514, 527, 528, 529, 531, 546	-10	232,90	545	-10	126,70	632, 636
-08	157,70	263, 266, 268, 367, 369, 371, 412, 414, 415, 418, 418, 420, 429, 470, 474, 505, 507, 507, 508, 512, 514, 514, 527, 528, 529, 531, 546	-28	341,60	465, 468, 532, 533, 545	-28	201,00	632, 636
-10	133,00	412, 414, 415, 418, 420, 429, 470, 505, 508, 514, 528, 529, 546	-33	232,80	325, 533, 545	-33	126,70	632, 636
-28	195,10	087, 090, 263, 266, 268, 322, 327, 329, 334, 367, 369, 371, 412, 414, 415, 418, 420, 429, 470, 474, 505, 507, 508, 512, 514, 527, 528, 529, 531, 546	-99	310,50	465, 468, 532, 533, 545	-99	182,50	632, 636
-33	133,00	087, 322, 327, 329, 334, 412, 414, 415, 418, 420, 429, 505, 507, 507, 508, 512, 514, 514, 527, 528, 529, 529, 531, 546	28 050 625-00	114,90	630, 638	28 323 970-00	126,70	632, 636
-99	177,40	017, 024, 026, 090, 263, 266, 268, 367, 369, 371, 412, 414, 415, 418, 420, 429, 470, 474, 505, 507, 507, 508, 512, 514, 527, 528, 529, 529, 531, 546	-06	183,80	630, 638	-06	367,70	632, 636
			-28	227,50	630, 638	-08	367,70	632, 636
			-33	155,00	630, 638	-09	404,50	632, 636
			-99	310,50	630, 638	-10	171,10	632, 636
			28 050 710-00	163,40	630, 638	-28	72,20	632, 636
			-06	261,60	630, 638	-33	49,20	632, 636
			28 050 809-00	151,60	631, 638	-99	228,10	632, 636
			-06	242,40	631, 638	28 450 370-00	84,20	242, 516
			-08	242,60	631, 638	-06	134,60	242, 516
			-28	300,20	631, 638	-08	134,60	242, 516
			-99	272,70	631, 638	-09	166,70	242, 516
			28 050 845-00	115,10	630, 638	-28	166,70	242, 516
			-06	184,00	630, 638	-99	151,50	242, 516
			-28	220,30	630, 638	28 450 410-00	76,10	629
			-33	137,70	630, 638	-06	121,70	629
			-99	220,30	630, 638	-08	121,70	629
			28 050 892-00	137,70	630, 638	-09	150,70	629
			-06	220,30	630, 638	-28	150,70	629
			-08	220,30	630, 638	-99	136,90	629
			-10	185,90	630, 638	28 450 625-00	82,10	629
			-28	272,70	630, 638	-06	131,60	629
			-33	185,90	630, 638	-08	131,60	629
			-99	247,90	630, 638	-10	110,90	629
			28 050 980-00	152,80	630, 637	-28	162,60	629
			-06	244,60	630, 637	-33	111,00	629
			-08	244,60	630, 637	-99	147,80	629
			-28	302,50	630, 637	28 450 710-00	122,60	629
			-99	275,00	630, 637	-06	196,40	629
			28 060 970-00	146,90	630, 637	28 450 809-00	99,70	629
			-06	235,10	630, 637	-06	159,10	629
			-08	235,10	630, 637	-08	159,40	629
			-10	198,30	630, 637	-28	197,30	629
			-28	290,80	630, 637	-99	179,30	629
			-33	198,40	630, 637	28 450 845-00	89,50	628
			-99	264,50	630, 637	-06	143,10	628
			28 104 970-00	101,50	632, 636	28 450 980-00	117,70	628
			-06	171,40	632, 636	-06	188,30	628
			-08	171,40	632, 636	-08	188,30	628
			-09	188,50	632, 636	-28	233,10	628
			-10	126,70	632, 636	-33	158,90	628
			-28	201,00	632, 636	-99	211,90	628
			-33	126,70	632, 636	28 490 660-00	159,60	628
			-99	171,40	632, 636	-06	255,70	628
			28 204 970-00	126,70	632, 636	-08	255,70	628
			-06	222,00	632, 636	-10	215,50	628
			-08	222,00	632, 636	-28	316,00	628
			-09	244,20	632, 636	-33	216,10	628
			-10	171,40	632, 636	-99	287,10	628
			-28	244,20	632, 636	28 490 970-00	169,80	628
			-33	171,40	632, 636	-06	271,60	628
			-99	222,00	632, 636	-08	271,60	628
			28 285 979-00	76,10	561, 562	-28	336,30	628
			-06	121,70	561, 562	-99	305,50	628
			-08	121,80	561, 562	28 504 670-00	445,00	017, 032, 080, 096, 137, 262, 278, 366, 520
			-28	150,70	561, 562	-06	712,00	017, 032, 080, 096, 137, 262, 278, 366, 520
			-99	137,00	561, 562	-08	712,00	262, 278, 366, 520
			28 286 979-00	76,10	561, 562	-28	881,10	080, 096, 262, 278, 366, 520
			-06	121,70	561, 562	-99	801,00	017, 032, 080, 096, 262, 278, 366, 520
			-08	121,80	561, 562			
			-28	150,70	561, 562			
			-99	137,00	561, 562			
			28 304 970-00	114,30	633			
			-06	182,90	633			
			-08	182,90	633			
			-09	226,50	633			
			-10	148,00	633			
			-28	226,50	633			
			-33	148,00	633			
			-99	205,90	633			

# Index

Art.-Nr.	Euro	Seite	Art.-Nr.	Euro	Seite	Art.-Nr.	Euro	Seite
28 504 979-00	429,60	336, 431, 464, 486, 519	28 565 977-00	675,20	222, 234, 538	28 765 980-00	1.153,80	018, 032, 265, 278, 368, 381, 536
-06	687,30	336, 431, 464, 486, 519	-06	1.080,30	222, 234, 538	-06	1.846,10	018, 032, 265, 278, 368, 381, 536
-08	687,40	431, 464, 486, 519	-08	1.080,30	222, 234, 538	-08	1.846,10	265, 278, 368, 381, 536
-10	580,00	431, 519	-09	1.336,90	222, 234, 538	-28	2.284,60	265, 278, 368, 381, 536
-28	850,70	431, 464, 486, 519	-28	1.336,90	222, 234, 538	-33	1.542,90	536
-33	580,00	336, 431, 519	-99	1.215,40	222, 234, 538	-99	2.076,90	018, 032, 265, 278, 368, 381, 536
-99	773,30	431, 464, 486, 519	28 649 670-00	770,20	081, 097, 125, 126, 138, 535	28 775 980-00	980,70	032, 264, 278, 382, 538
28 505 979-00	267,80	155, 168, 318, 336, 432, 519	-06	1.232,40	081, 097, 125, 126, 138, 535	-06	1.569,30	032, 264, 278, 382, 538
-06	428,40	155, 168, 318, 336, 432, 519	-08	1.232,40	535	-08	1.569,30	264, 278, 382, 538
-08	428,40	432, 519	-28	1.525,00	081, 097, 535	-28	1.941,80	264, 278, 382, 538
-10	361,50	432, 519	-99	1.386,40	081, 097, 535	-33	1.311,50	538
-28	530,20	432, 519	28 649 970-00	727,70	157, 168, 319, 337, 432, 487, 535	-99	1.765,30	032, 264, 278, 382, 538
-33	361,50	318, 336, 432, 519	-06	1.164,20	157, 168, 319, 337, 432, 487, 535	28 786 710-00	1.115,40	189, 202, 536
-99	482,00	432, 519	-08	1.164,20	432, 487, 535	-06	1.784,50	189, 202, 536
28 508 360-00	480,30	220, 233, 520	-10	982,40	432, 487, 535	-08	1.784,60	536
-06	768,50	220, 233, 520	-28	1.440,80	319, 337, 432, 535	-28	2.208,50	536
-08	768,50	220, 233, 520	-33	982,50	319, 337, 432, 535	-99	2.007,70	536
-09	951,10	220, 233, 520	28 659 970-00	1.309,70	466	28 796 710-00	948,20	202, 537
-28	951,10	220, 233, 520	-06	2.401,40	466	-06	1.517,00	202, 537
-99	864,60	220, 233, 520	-08	2.401,40	466	-08	1.517,10	537
28 508 710-00	477,60	188, 202, 520	-10	2.026,20	432, 535	-28	1.877,50	537
-06	764,20	188, 202, 520	-28	2.971,90	466	-99	1.706,80	537
28 508 979-00	480,30	336, 411, 431, 486, 519	-33	2.026,20	337, 432, 535	29		
-06	768,50	336, 411, 431, 486, 519	-99	2.701,60	466	29 125 980-00	436,10	287, 392
-08	768,50	411, 431, 486, 519	28 669 970-00	618,50	097, 138, 156, 169, 320, 337, 433, 487, 537	-06	697,50	287, 392
-10	648,40	411, 431, 519	-06	989,70	097, 138, 156, 169, 320, 337, 433, 487, 537	-08	697,50	287, 392
-28	951,10	411, 431, 486, 519	-08	989,70	433, 487, 537	-28	863,40	287, 392
-33	648,30	336, 411, 431, 519	-10	835,00	433, 537	-99	784,90	287, 392
-99	864,60	411, 431, 486, 519	-28	1.224,60	097, 433, 487, 537	29 125 985-00	464,70	393
28 508 980-00	493,90	031, 096, 124, 137, 278, 381, 521	-33	835,00	320, 337, 433, 537	-06	743,50	393
-06	790,20	031, 096, 124, 137, 278, 381, 521	-99	1.113,30	097, 433, 487, 537	-08	743,50	393
-08	790,20	278, 381, 521	28 679 670-00	903,60	097, 138, 535	-28	920,20	393
-28	977,90	096, 278, 381, 521	-06	1.432,00	097, 138, 535	-99	836,50	393
-99	889,00	031, 096, 278, 381, 521	-08	1.626,50	535	29 126 705-00	436,10	037, 039
28 518 360-00	267,30	234, 560	-28	1.789,20	097, 535	-06	697,70	037, 039
-06	427,70	234, 560	-99	1.626,50	097, 535	-99	784,90	037, 039
-08	427,70	234, 560	28 679 970-00	857,40	413	29 126 740-00	410,90	010, 040, 105
-09	529,30	234, 560	-06	1.372,00	413	-06	657,40	010, 040, 105
-28	529,30	234, 560	-08	1.372,00	413	-28	813,60	105
-99	481,20	234, 560	-10	1.157,50	413	-99	739,50	010, 040, 105
28 518 710-00	254,80	202	-28	1.697,70	413	29 127 705-00	529,10	040
-06	407,70	202	-33	1.157,60	413	-06	846,50	040
28 518 782-00	274,80	034, 099, 279, 560	-99	1.543,50	413	-99	952,40	040
-06	439,70	034, 099, 279, 560	28 689 970-00	728,80	097, 138, 169, 337, 433, 487, 537	29 128 705-00	529,10	040
-08	439,70	279, 560	-06	1.166,20	097, 138, 169, 337, 433, 487, 537	-06	846,50	040
-28	544,10	099, 279, 560	-08	1.166,20	433, 487, 537	-99	952,40	040
-99	494,60	034, 099, 279, 560	-10	983,90	433, 537	29 140 360-00	640,40	238
28 518 979-00	227,30	337, 433, 559	-28	1.443,00	097, 433, 487, 537	-06	1.024,70	238
-06	363,50	337, 433, 559	-33	984,00	337, 433, 537	-08	1.024,70	238
-08	363,50	433, 559	-99	1.311,80	097, 433, 487, 537	-09	1.267,90	238
-10	306,80	433, 559	28 699 970-00	1.341,70	467	-28	1.267,90	238
-28	449,90	433, 559	-06	2.146,80	467	-99	1.152,60	238
-33	306,60	337, 433, 559	-08	2.146,80	467	29 140 660-00	468,50	341
-99	409,00	433, 559	-10	1.811,30	433, 537	-06	749,50	341
28 545 977-00	893,20	234, 536	-28	2.656,60	467	-33	632,40	341
-06	1.429,20	234, 536	-33	1.811,40	337, 433, 537	29 140 670-00	644,20	140, 287, 393
-08	1.429,20	234, 536	-99	2.415,20	467	-06	1.021,10	140, 287, 393
-09	1.768,60	234, 536				-08	1.021,10	287, 393
-28	1.768,60	234, 536				-28	1.275,60	287, 393
-99	1.607,80	234, 536				-99	1.159,60	287, 393
						29 140 710-00	622,90	206
						-06	996,70	206
						29 140 809-00	655,80	492
						-06	1.049,20	492
						-08	1.049,20	492
						-28	1.298,30	492
						-99	1.180,30	492

# Index

Art.-Nr.	Euro	Seite	Art.-Nr.	Euro	Seite	Art.-Nr.	Euro	Seite
29 140 892-00	596,10	439	33 500 665-00	584,70	304	33 521 670-00	451,90	118
-06	953,70	439	-06	935,20	304	-06	723,00	118
-08	953,70	439	-33	789,30	304	33 521 705-00	809,50	006
-10	804,70	439	33 500 670-00	488,60	118	-06	1.295,20	006
-28	1.180,20	439	-06	781,70	118	-99	1.457,10	006
-33	804,80	439	-08	781,70	118	33 521 710-00	664,60	182
-99	1.072,90	439	-28	967,30	118	-06	1.063,40	182
29 140 979-00	578,60	439	-99	879,40	118	33 521 782-00	809,50	251
-06	925,90	439	33 500 710-00	699,70	182	-06	1.295,20	251
-08	925,90	439	-06	1.119,60	182	-08	1.295,20	251
-10	781,20	439	33 500 782-00	848,90	251	-28	1.602,80	251
-28	1.145,70	439	-06	1.358,20	251	-99	1.457,10	251
-33	781,20	439	-08	1.358,20	251	33 521 809-00	622,80	457
-99	1.041,50	439	-28	1.680,90	251	-06	996,40	457
29 210 782-00	352,40	257	-99	1.528,10	251	-08	996,50	457
-06	563,70	257	33 500 809-00	675,20	457	-28	1.233,20	457
-08	563,70	257	-06	1.080,20	457	-99	1.121,00	457
-28	697,70	257	-08	1.080,40	457	33 521 811-00	809,50	058
-99	634,30	257	-28	1.336,90	457	-06	1.295,20	058
29 217 811-00	928,50	061	-99	1.215,40	457	-28	1.602,80	058
-06	1.485,60	061	33 500 811-00	845,90	058	-99	1.457,10	058
-28	1.838,40	061	-06	1.353,50	058	33 521 845-00	353,00	150
-36	1.485,60	061	-28	1.674,90	058	-06	564,90	150
-38	1.838,40	061	-99	1.522,60	058	33 522 660-00	353,10	306
-99	1.671,30	061	33 500 845-00	407,00	150	-06	564,90	306
29 218 811-00	984,80	062	-06	651,20	150	-33	476,50	306
-06	1.575,70	062	33 501 660-00	347,50	305	33 525 660-00	285,80	307
-28	1.949,90	062	-06	555,90	305	-06	457,50	307
-36	1.575,70	062	-33	468,90	305	-08	457,30	307
-38	1.949,90	062	33 501 662-00	408,80	305	-28	566,00	307
-99	1.772,60	062	-06	654,00	305	-33	385,80	307
29 300 660-00	434,80	340	-08	654,10	305	-54	385,80	307
-06	695,80	340	-28	809,40	305	-55	385,80	307
-33	587,00	340	-33	551,90	305	-59	385,80	307
29 300 670-00	499,20	040, 140, 287,	-54	551,90	305	-61	385,80	307
-06	791,10	393	-55	551,90	305	-63	385,80	307
-08	791,10	287, 393	-59	551,90	305	-66	385,80	307
-28	988,40	287, 393	-61	551,90	305	-99	514,50	307
-99	898,50	040, 287, 393	-63	551,90	305	33 525 661-00	507,70	306
29 300 809-00	601,90	493	-66	551,90	305	-06	812,30	306
-06	963,00	493	-99	735,80	305	-33	685,30	306
-08	963,10	493	33 501 664-00	408,80	305	33 525 664-00	336,30	307
-28	1.191,70	493	-06	654,00	305	-06	538,30	307
-99	1.083,40	493	-33	551,90	305	-33	454,00	307
29 300 845-00	478,30	170	33 501 782-00	888,70	251	33 525 665-00	507,70	306
-06	765,30	170	-06	1.421,90	251	-06	812,30	306
30			-08	1.421,90	251	-33	685,30	306
30 010 892-00	320,00	406	-28	1.759,70	251	33 525 809-00	586,40	457
-06	511,90	406	-99	1.599,70	251	-06	938,20	457
-08	511,90	406	33 502 660-00	379,60	306	-08	938,20	457
-10	432,00	406	-06	607,30	306	-28	1.161,10	457
-28	633,60	406	-33	512,30	306	-99	1.055,50	457
-33	431,90	406	33 505 661-00	539,20	304	33 525 811-00	850,00	058
-99	576,00	406	-06	862,70	304	-06	1.360,00	058
33			-33	727,90	304	-28	1.683,00	058
33 200 660-00	546,00	339	33 505 665-00	539,20	304	-99	1.530,00	058
-06	873,60	339	-06	862,70	304	33 526 660-00	323,20	305
-33	737,20	339	-33	727,90	304	-06	517,10	305
33 200 710-00	849,40	204	33 505 710-00	647,00	182	-33	436,20	305
-06	1.358,90	204	-06	1.035,00	182	33 526 662-00	380,30	305
33 200 845-00	573,30	170	33 505 811-00	886,40	058	-06	608,40	305
-06	917,30	170	-06	1.418,20	058	-33	513,40	305
33 233 660-00	808,60	339	-28	1.755,10	058	33 526 664-00	380,30	305
-06	1.293,70	339	-99	1.595,50	058	-06	608,40	305
-33	1.091,90	339	33 506 845-00	672,80	150	-33	513,40	305
33 233 710-00	1.274,50	204	-06	1.076,50	150	33 526 670-00	672,80	118
-06	2.039,20	204	33 507 670-00	464,20	118	-06	1.076,60	118
33 300 660-00	489,40	317, 320, 571	-06	742,80	118	33 526 782-00	847,20	251
-06	783,00	317, 320, 571	-08	742,80	118	-06	1.355,60	251
-33	662,00	317, 320, 571	-28	919,20	118	-08	1.355,60	251
33 300 845-00	489,40	154, 157, 571	-99	835,60	118	-28	1.677,50	251
-06	783,10	154, 157, 571	33 510 661-00	552,80	306	-99	1.525,00	251
33 301 670-00	489,40	123, 126, 571	-06	884,60	306	33 526 845-00	585,40	150
-06	783,10	123, 126, 571	-33	746,30	306	-06	936,70	150
33 500 661-00	584,70	304	33 510 665-00	552,80	306	33 527 670-00	427,50	118
-06	935,20	304	-06	884,60	306	-06	684,00	118
-33	789,30	304	-33	746,30	306	33 534 661-00	758,60	307
			33 510 809-00	638,50	457	-06	1.213,60	307
			-06	1.021,70	457	-33	1.024,10	307
			-08	1.021,60	457	33 534 665-00	758,60	307
			-28	1.264,20	457	-06	1.213,60	307
			-99	1.149,40	457	-33	1.024,10	307

Art.-Nr.	Euro	Seite	Art.-Nr.	Euro	Seite	Art.-Nr.	Euro	Seite
33 534 705-00	890,50	006	33 810 625-00	564,30	643	33 880 889-00	1.337,50	657
-06	1.424,60	006	-06	846,60	643	-06	2.006,30	657
-99	1.602,80	006	-08	902,80	643	-08	2.140,10	657
33 534 710-00	945,30	182	-28	1.117,30	643			
-06	1.512,50	182	-99	846,40	643	34		
33 534 809-00	876,20	457	33 815 888-00	644,50	644	34 201 979-00	699,50	339
-06	1.401,70	457	-06	966,90	644	-06	1.119,30	339
-08	1.401,90	457	-08	1.031,20	644	-33	944,30	339
-28	1.734,80	457	-28	1.276,10	644	34 234 979-00	988,70	339
-99	1.577,10	457	-99	966,80	644	-06	1.581,90	339
33 537 660-00	473,90	308	33 816 875-00	542,80	645	-33	1.334,80	339
-06	758,30	308	-06	814,30	645	34 442 979-00	509,00	126, 157, 189, 265, 321, 368, 415, 468, 572
-33	639,50	308	-08	868,50	645	-06	814,60	126, 157, 189, 265, 321, 368, 415, 468, 572
33 537 662-00	557,50	308	-28	1.074,90	645	-08	814,60	265, 368, 415, 468, 572
-06	892,10	308	-99	814,40	645	-10	687,20	415, 572
-33	752,70	308	33 818 875-00	556,90	646	-28	1.007,80	265, 368, 415, 468, 572
33 537 664-00	557,50	308	-06	835,60	646	-33	687,30	321, 415, 572
-06	892,10	308	-08	891,10	646	-99	916,30	265, 368, 415, 468, 572
-33	752,70	308	-28	1.102,80	646	34 459 360-00	2.309,70	224, 526
33 537 670-00	684,00	118	-99	835,40	646	-06	3.695,60	224, 526
-06	1.084,30	118	33 840 760-00	485,00	650	-08	3.695,60	224, 526
33 537 845-00	726,60	150	-06	630,50	650	-09	4.573,00	224, 526
-06	1.162,70	150	-08	776,00	650	-28	4.573,10	224, 526
33 539 660-00	499,80	309	-28	960,30	650	-99	4.157,30	224, 526
-06	799,70	309	-99	727,60	650	34 459 892-00	2.309,70	318, 324, 416, 472, 530
-33	674,40	309	33 840 790-00	610,80	648	-06	3.695,50	318, 324, 416, 472, 530
33 539 662-00	588,00	309	-06	794,00	648	-08	3.695,50	416, 472, 530
-06	940,80	309	-08	977,30	648	-10	3.118,00	416
-33	793,90	309	-28	1.209,30	648	-28	4.573,10	416, 472, 530
33 539 664-00	588,00	309	-99	916,20	648	-33	3.118,10	318, 324, 416, 530
-06	940,80	309	33 845 760-00	538,60	649	-99	4.157,30	416, 472, 530
-33	793,90	309	-06	700,20	649	34 459 979-00	1.902,80	080, 086, 127, 155, 158, 190, 321, 469, 524
33 560 661-00	584,70	304	-08	861,70	649	-06	3.043,90	080, 086, 127, 155, 158, 190, 321, 469, 524
-06	935,20	304	-28	1.066,30	649	-08	3.043,90	469, 524
-33	789,30	304	-99	807,80	649	-28	3.767,60	080, 086, 469, 524
33 565 661-00	539,20	304	33 845 875-00	1.024,80	646	-33	2.568,40	321, 524
-06	862,70	304	-06	1.537,10	646	-99	3.424,30	080, 086, 469, 524
-33	727,90	304	-08	1.639,70	646	34 459 980-00	2.256,60	017, 024, 160, 188, 192, 263, 266, 367, 369, 527
33 600 660-00	489,00	316	-28	2.029,20	646	-06	3.610,60	017, 024, 160, 188, 192, 263, 266, 367, 369, 527
-06	782,30	316	-99	1.537,30	646	-08	3.610,60	263, 266, 367, 369, 527
-33	660,10	316	33 860 875-00	1.126,80	657	-28	4.468,10	263, 266, 367, 369, 527
33 600 670-00	610,80	122, 364	-06	1.690,40	657	-33	3.046,40	017, 024, 263, 266, 367, 369, 527
-06	977,30	122, 364	-08	1.802,90	657	-99	4.061,90	087, 128, 159, 191, 322, 470, 531
-08	977,30	364	33 865 895-00	923,00	656	-06	3.206,70	087, 128, 159, 191, 322, 470, 531
-28	1.209,30	364	-06	1.199,80	656	-08	3.206,70	470, 531
-99	1.099,40	364	-08	1.476,80	656	-28	3.968,30	087, 470
33 600 705-00	1.047,00	015	-28	1.827,50	656	-33	2.705,70	087, 322, 531
-06	1.675,20	015	-99	1.384,40	656	-99	3.607,50	470, 531
-99	1.884,70	015	33 870 760-00	516,70	650	35		
33 600 710-00	874,90	186	-06	671,90	650	35 003 970 90	232,90	016, 079, 123, 317, 605
-06	1.399,60	186	-08	826,80	650	35 020 970 90	172,00	606
33 600 782-00	1.047,00	078, 260	-28	1.023,10	650			
-06	1.675,20	078, 260	-99	775,10	650			
-08	1.675,20	260	33 870 790-00	642,50	648			
-28	2.073,10	078, 260	-06	835,20	648			
-99	1.884,70	078, 260	-08	1.028,00	648			
33 600 809-00	839,70	462	-28	1.272,20	648			
-06	1.343,10	462	-99	963,80	648			
-08	1.343,50	462	33 870 875-00	642,50	653			
-28	1.662,70	462	-06	835,20	653			
-99	1.511,40	462	-08	1.028,00	653			
33 600 845-00	610,80	153	-28	1.272,20	653			
-06	977,30	153	-99	963,80	653			
33 800 760-00	427,50	642	33 870 895-00	709,90	652			
-06	555,70	642	-06	923,00	652			
-08	684,00	642	-08	1.135,90	652			
-28	846,50	642	-28	1.405,70	652			
-99	641,30	642	-99	1.065,00	652			
33 800 790-00	577,80	642	33 875 760-00	570,30	649			
-06	751,20	642	-06	741,40	649			
-08	924,50	642	-08	912,50	649			
-28	1.144,10	642	-28	1.129,20	649			
-99	866,80	642	-99	855,50	649			
33 800 875-00	529,00	645	33 875 895-00	709,90	652			
-06	793,40	645	-06	923,00	652			
-08	846,40	645	-08	1.135,90	652			
-28	1.047,40	645	-28	1.405,70	652			
-99	793,50	645	-99	1.065,00	652			
33 800 888-00	644,50	644	33 880 888-00	1.337,50	656			
-06	966,90	644	-06	2.006,30	656			
-08	1.031,20	644	-08	2.140,10	656			
-28	1.276,10	644						
-99	966,80	644						

# Index

Art.-Nr.	Euro	Seite	Art.-Nr.	Euro	Seite	Art.-Nr.	Euro	Seite
35 021 970 90	245,60	607	36 013 970-00	687,40	028, 092, 133, 270, 373, 506	36 060 670-00	346,90	029, 093, 134, 261, 271, 365, 572
35 050 970 90	232,90	124, 605	-06	1.099,10	028, 092, 133, 270, 373, 506	-06	555,10	029, 093, 134, 261, 271, 365, 572
35 085 970 90	87,50	017, 018, 080, 124, 125, 126, 155, 156, 157, 188, 189, 220, 222, 262, 264, 265, 318, 319, 320, 366, 368, 411, 413, 464, 466, 467, 617	-08	1.098,70	092, 270, 373, 506	-08	555,10	261, 271, 365, 572
			-28	1.361,00	028, 092, 270, 373, 506	-28	686,80	093, 261, 271, 365, 572
			-99	1.236,90	330, 421, 575	-99	624,40	029, 093, 261, 271, 365, 572
35 104 970 90	373,50	607	36 020 660-00	328,80	421, 575	36 060 710-00	400,80	164, 187, 196, 572
35 124 970 90	306,90	607	-06	526,20	421, 575	-06	641,20	164, 187, 196, 572
35 125 970 90	293,30	607	-08	526,20	421, 575	36 101 705-00	434,40	023, 044, 595
35 128 970 90	305,00	608	-10	443,90	421, 575	-06	695,10	023, 044, 595
35 150 970 90	228,50	038, 103, 141, 171, 206, 238, 286, 342, 440, 493, 635	-28	651,10	421, 575	-99	781,90	023, 044, 595
			-33	444,00	330, 421, 575	36 102 705-00	434,40	023, 044, 595
			-99	591,90	421, 575	-06	695,10	023, 044, 595
35 205 970 90	162,10	608	36 020 670-00	358,70	029, 093, 134, 271, 574	-99	781,90	023, 044, 595
35 206 970 90	219,00	608	-06	574,00	029, 093, 134, 271, 574	36 104 361-00	320,00	230, 241, 596
35 227 970 90	134,00	635	-08	574,00	093, 271, 574	-06	511,90	230, 241, 596
35 248 970 90	369,10	038, 103, 141, 171, 206, 238, 286, 342, 440, 493, 635	-28	710,30	029, 093, 271, 574	-08	511,90	230, 241, 596
			-99	645,70	476, 575	-09	633,60	230, 241, 596
35 425 970 90	316,40	608	36 020 809-00	326,90	476, 575	-28	633,60	230, 241, 596
35 426 970 90	332,30	609	-06	523,10	476, 575	-99	576,00	230, 241, 596
35 427 970 90	341,40	609	-08	523,10	476, 575	36 104 371-00	291,30	241, 596
35 428 970 90	358,10	609	-28	647,20	476, 575	-06	466,20	241, 596
35 503 970 90	627,70	610	-99	588,50	476, 575	-08	466,20	241, 596
35 511 970 90	514,10	610	36 020 845-00	317,40	165, 574	-09	576,80	241, 596
35 521 970 90	857,10	611	-06	507,90	165, 574	-28	576,80	241, 596
35 524 970 90	831,60	612	36 022 710-00	506,40	197, 574	-99	524,40	241, 596
35 531 970 90	921,10	611	-06	810,20	197, 574	36 104 705-00	357,90	022, 044, 595
35 534 970 90	997,90	612	36 045 660-00	316,00	317, 329, 421, 573	-06	572,60	022, 044, 595
35 607 970 90	64,50	613	-08	505,80	317, 329, 421, 573	-99	644,20	022, 044, 595
35 608 970 90	84,90	613	-10	505,60	421, 573	36 104 710-00	348,40	200, 208, 596
35 610 970 90	5.195,40	543	-28	426,60	421, 573	-06	557,30	200, 208, 596
35 620 970 90	5.532,80	542	-33	625,70	421, 573	36 104 782-00	357,90	275, 290, 597
35 691 970 90	263,90	613	-99	426,90	317, 329, 421, 573	-06	572,60	275, 290, 597
35 696 970 90	525,30	613	36 045 970-00	325,90	421, 573	-08	572,60	275, 290, 597
35 707 970 90	140,40	614	-06	568,80	016, 028, 079, 093, 123, 133, 271, 374, 573	-28	708,60	275, 290, 597
35 712 970 90	111,90	614	36 045 970-00	325,90	016, 028, 079, 093, 123, 133, 271, 374, 573	-99	644,20	275, 290, 597
35 713 970 90	140,40	614	-08	521,30	016, 028, 079, 093, 123, 133, 271, 374, 573	36 104 809-00	307,00	483, 496, 598
35 714 970 90	140,40	614	-10	521,30	079, 093, 271, 374, 573	-06	491,20	483, 496, 598
35 740 970 90	234,60	615	-28	645,30	079, 093, 271, 374, 573	-08	491,20	483, 496, 598
35 741 970 90	234,60	615	-33	440,10	573	-28	607,90	483, 496, 598
35 742 970 90	213,20	615	-99	586,80	016, 028, 079, 093, 271, 374, 573	-99	552,70	483, 496, 598
35 743 970 90	213,20	616	36 050 970-00	316,10	028, 092, 133, 164, 196, 270, 329, 373, 421, 475, 573	36 104 819-00	307,00	484, 496, 599
35 816 970 90	279,90	616	-06	505,70	028, 092, 133, 164, 196, 270, 329, 373, 421, 475, 573	-06	491,20	484, 496, 599
35 860 970 90	163,00	187, 261, 365, 606	-08	505,70	270, 373, 421, 475, 573	-08	491,20	484, 496, 599
35 944 970 90	390,60	616	-10	426,80	421, 573	-28	607,90	484, 496, 599
35 945 970 90	609,80	616	-28	625,90	092, 270, 373, 421, 475, 573	-99	552,70	484, 496, 599
35 948 970 90	609,80	617	-33	427,00	329, 421, 573	36 104 882-00	333,30	428, 444, 598
			-99	569,20	028, 092, 270, 373, 421, 475, 573	-06	533,20	428, 444, 598
36			36 060 660-00	263,40	330, 572	-08	533,20	428, 444, 598
36 002 970-00	534,30	025, 089, 130, 162, 194, 267, 326, 370, 417, 473, 503	-06	505,70	330, 572	-10	450,00	428, 444, 598
-06	855,00	025, 089, 130, 162, 194, 267, 326, 370, 417, 473, 503	-08	505,70	028, 092, 133, 164, 196, 270, 329, 373, 421, 475, 573	-28	660,00	428, 444, 598
-08	855,40	267, 370, 417, 473, 503	-10	426,80	270, 373, 421, 475, 573	-33	449,80	428, 444, 598
-10	721,20	417, 503	-28	625,90	421, 573	-99	600,00	428, 444, 598
-28	1.057,90	089, 267, 370, 417, 473, 503	-33	427,00	092, 270, 373, 421, 475, 573	36 104 892-00	279,10	428, 445, 597
-33	721,40	326, 417, 503	-99	569,20	028, 092, 270, 373, 421, 475, 573	-06	446,70	428, 445, 597
-99	961,80	025, 089, 267, 370, 417, 473, 503	36 060 660-00	263,40	330, 572	-08	446,70	428, 445, 597
36 013 660-00	677,20	329, 420, 505	-06	421,30	330, 572	-10	376,80	428, 445, 597
-06	1.083,50	329, 420, 505	-08	421,30	572	-28	552,60	428, 445, 597
-08	1.084,00	420, 505	-10	355,60	572	-33	376,80	428, 445, 597
-10	914,20	420, 505	-28	521,50	572	-99	502,40	428, 445, 597
-28	1.340,80	420, 505	-33	355,50	330, 572	36 110 970-00	636,80	027, 091, 132, 164, 196, 269, 328, 372, 419, 475, 504
-33	914,30	329, 420, 505	-99	474,10	572	-06	1.019,00	027, 091, 132, 164, 196, 269, 328, 372, 419, 475, 504
-99	1.218,80	420, 505				-08	1.019,00	269, 372, 419, 475, 504
						-10	859,70	419
						-28	1.260,80	091, 269, 372, 419, 475, 504
						-33	859,70	328, 419, 504
						-99	1.146,20	027, 091, 269, 372, 419, 475, 504

# Index

Art.-Nr.	Euro	Seite	Art.-Nr.	Euro	Seite	Art.-Nr.	Euro	Seite
36 111 970-00	729,10	026, 090, 131, 163, 195, 268, 327, 371, 418, 474, 507	36 128 980-00	144,60	358, 392, 594	36 425 977-00	565,60	225, 579
-06	1.167,20	026, 090, 131, 163, 195, 268, 327, 371, 418, 474, 507	-06	231,40	358, 392, 594	-06	904,90	225, 579
-08	1.167,20	268, 371, 418, 474, 507	-08	231,40	358, 392, 594	-08	904,90	225, 579
-10	984,30	418	-28	286,30	358, 392, 594	-09	1.119,90	225, 579
-28	1.443,50	090, 268, 371, 418, 474, 507	-99	260,30	358, 392, 594	-28	1.119,90	225, 579
-33	984,50	327, 418, 507	36 128 985-00	173,90	392, 594	-99	1.018,10	225, 579
-99	1.312,30	026, 090, 268, 371, 418, 474, 507	-06	278,40	392, 594	36 426 670-00	662,20	094, 125, 126, 135, 265, 366, 374, 580
36 112 970-00	1.758,50	088, 124, 129, 161, 193, 323, 471, 523	-08	278,30	392, 594	-06	1.059,60	094, 125, 126, 135, 265, 366, 374, 580
-06	2.813,50	088, 124, 129, 161, 193, 323, 471, 523	-28	344,30	392, 594	-08	1.059,60	265, 366, 374, 580
-08	2.813,50	471, 523	-99	313,00	392, 594	-28	1.311,20	094, 265, 366, 374, 580
-28	3.481,80	088, 471, 523	36 150 970-00	66,50	038, 103, 141, 171, 206, 238, 286, 342, 440, 493, 635	-33	894,00	580
-33	2.373,90	323, 523	-06	106,50	038, 103, 141, 171, 206, 238, 286, 342, 440, 493, 635	-99	1.192,00	094, 265, 366, 374, 580
-99	3.165,50	088, 471, 523	-08	106,50	238, 286, 440, 493, 635	36 426 710-00	712,60	189, 198, 580
36 120 660-00	406,00	318, 330, 342, 422, 441, 577	-09	131,70	238, 635	-06	1.140,20	189, 198, 580
-06	649,60	318, 330, 342, 422, 441, 577	-10	89,80	440, 635	36 426 845-00	691,50	156, 157, 166, 580
-08	649,50	422, 441, 577	-28	131,70	103, 238, 286, 440, 493, 635	-06	1.106,30	156, 157, 166, 580
-10	548,00	422, 441, 577	-33	89,80	342, 440, 635	36 426 970-00	594,60	319, 331, 411, 423, 477, 579
-28	803,80	422, 441, 577	-99	119,70	038, 103, 238, 286, 440, 493, 635	-06	951,30	319, 331, 411, 423, 477, 579
-33	548,00	318, 330, 342, 422, 441, 577	36 243 970-00	165,20	635	-08	951,30	411, 423, 477, 579
-99	730,70	422, 441, 577	-06	264,60	635	-10	802,60	411, 423, 579
36 120 670-00	441,00	017, 029, 041, 080, 094, 105, 124, 134, 141, 262, 272, 288, 576	-08	264,60	635	-28	1.177,20	411, 423, 477, 579
-06	705,60	017, 029, 041, 080, 094, 105, 124, 134, 141, 262, 272, 288, 576	-09	327,10	635	-33	802,60	319, 331, 411, 423, 579
-08	705,60	262, 272, 288, 576	-10	223,10	635	-99	1.070,20	411, 423, 477, 579
-28	873,20	080, 094, 105, 262, 272, 288, 576	-28	327,10	635	36 426 977-00	676,30	220, 225, 581
-99	793,90	017, 029, 041, 080, 094, 105, 262, 272, 288, 576	-33	223,20	635	-06	1.082,00	220, 225, 581
36 120 809-00	416,10	464, 476, 494, 577	-99	297,40	635	-08	1.082,00	220, 225, 581
-06	665,70	464, 476, 494, 577	36 247 970-00	250,00	635	-09	1.339,00	220, 225, 581
-08	665,70	464, 476, 494, 577	-06	400,00	635	-28	1.339,00	220, 225, 581
-28	823,80	464, 476, 494, 577	-08	400,00	635	-99	1.217,30	220, 225, 581
-99	748,90	464, 476, 494, 577	-09	495,00	635	36 427 670-00	702,00	095, 135, 375, 582
36 120 845-00	393,90	155, 165, 171, 576	-10	337,50	635	-06	1.123,20	095, 135, 375, 582
-06	630,30	155, 165, 171, 576	-28	495,00	635	-08	1.123,20	375, 582
36 122 710-00	643,80	188, 197, 207, 576	-33	337,60	635	-28	1.390,00	095, 375, 582
-06	1.030,10	188, 197, 207, 576	-99	449,90	635	-33	947,70	582
36 125 740-00	158,00	023, 045, 085, 343, 594	36 325 980-00	388,50	359, 378	-99	1.263,60	095, 375, 582
-06	252,80	023, 045, 085, 343, 594	-06	621,70	359, 378	36 427 710-00	739,40	198, 582
-28	312,80	085	-08	621,60	359, 378	-06	1.183,10	198, 582
-33	213,30	343, 594	-28	769,20	359, 378	-08	1.183,10	166, 582
-99	284,40	023, 045, 085, 594	-33	699,30	359, 378	-99	1.147,50	166, 582
			36 325 985-00	447,30	359, 378	36 427 970-00	588,80	331, 423, 477, 581
			-06	715,40	359, 378	-06	942,10	331, 423, 477, 581
			-08	715,60	359, 378	-08	942,10	423, 477, 581
			-28	885,60	359, 378	-10	795,00	423, 581
			-33	805,10	359, 378	-28	1.165,90	423, 477, 581
			36 337 980-00	535,80	389	-33	794,90	331, 423, 581
			-06	857,10	389	-99	1.059,90	423, 477, 581
			-08	857,30	389	36 427 977-00	703,00	226, 583
			-28	1.060,80	389	-06	1.124,90	226, 583
			-33	964,40	389	-08	1.124,90	226, 583
			36 425 670-00	558,50	094, 135, 374, 578	-09	1.391,90	226, 583
			-06	893,40	094, 135, 374, 578	-28	1.391,90	226, 583
			-08	893,40	374, 578	-99	1.265,40	226, 583
			-28	1.105,70	094, 374, 578	36 501 710-00	930,90	199, 207, 584
			-33	753,90	578	-06	1.489,40	199, 207, 584
			-99	1.005,20	094, 374, 578			
			36 425 710-00	602,10	197, 579			
			-06	963,40	197, 579			
			36 425 845-00	583,10	165, 578			
			-06	933,00	165, 578			
			36 425 970-00	500,50	331, 422, 476, 578			
			-06	800,80	331, 422, 476, 578			
			-08	800,80	422, 476, 578			
			-10	675,60	422, 578			
			-28	991,10	422, 476, 578			
			-33	675,60	331, 422, 578			
			-99	900,90	422, 476, 578			

# Index

Art.-Nr.	Euro	Seite	Art.-Nr.	Euro	Seite	Art.-Nr.	Euro	Seite
36 501 780-00	880,00	020, 041, 083, 084, 106, 273, 274, 288, 376, 390, 585	36 503 979-00	825,00	320, 332, 413, 424, 425, 466, 467, 478, 479, 480, 481, 565, 566	36 607 361-00	205,90	226, 227, 228, 229, 239, 589
-06	1.408,00	020, 041, 083, 084, 106, 273, 274, 288, 376, 390, 585	-06	1.320,00	320, 332, 413, 424, 425, 466, 467, 478, 479, 480, 481, 565, 566	-06	329,50	226, 227, 228, 229, 239, 589
-08	1.408,00	273, 274, 288, 376, 390, 585	-08	1.320,00	413, 424, 425, 466, 467, 478, 479, 480, 481, 565, 566	-08	329,50	226, 227, 228, 229, 239, 589
-28	1.742,40	083, 084, 106, 273, 274, 288, 376, 390, 585	-08	1.320,00	413, 424, 425, 466, 467, 478, 479, 480, 481	-09	407,80	226, 227, 228, 229, 239, 589
-33	1.188,00	585	-09	1.633,40	583	-28	407,80	226, 227, 228, 229, 239, 589
-99	1.584,00	020, 041, 083, 084, 106, 273, 274, 288, 376, 390, 585	-10	1.113,70	413, 424, 425	-99	370,70	226, 227, 228, 229, 239, 589
36 501 977-00	826,00	228, 239, 584	-28	1.633,40	413, 424, 425, 466, 467, 478, 479, 480, 481	36 607 371-00	174,50	229, 240, 589
-06	1.321,60	228, 239, 584	-33	1.113,70	320, 332, 413, 424, 425, 565, 566	-06	279,30	229, 240, 589
-08	1.321,60	228, 239, 584	-99	1.484,90	413, 424, 425, 466, 467, 478, 479, 480, 481	-08	279,30	229, 240, 589
-09	1.635,60	228, 239, 584	36 503 985-00	939,50	368	-09	345,60	229, 240, 589
-28	1.635,50	228, 239, 584	-06	1.503,30	368	-28	345,60	229, 240, 589
-99	1.486,90	228, 239, 584	-08	1.503,30	368	-99	314,20	229, 240, 589
36 501 979-00	825,00	333, 342, 426, 441, 479, 481, 482, 494, 565, 583	-28	1.860,30	368	36 607 705-00	190,10	019, 020, 042, 585
-06	1.320,00	333, 342, 426, 441, 479, 481, 482, 494, 565, 583	-33	1.268,50	585	-06	304,20	019, 020, 042, 585
-08	1.320,00	426, 441, 479, 481, 482, 494, 583	-99	1.691,30	368	-99	342,10	019, 020, 042, 585
-09	1.633,40	583	36 512 979-00	616,40	035, 100, 280, 384, 558	36 607 706-00	190,10	008, 010, 045
-10	1.113,70	426, 441, 583	-06	986,10	035, 100, 280, 384, 558	-06	304,20	008, 010, 045
-28	1.633,40	426, 441, 479, 481, 482, 494, 583	-08	986,10	280, 384, 558	-99	342,10	008, 010, 045
-33	1.113,70	333, 342, 426, 441, 565, 583	-28	1.220,50	100, 280, 384, 558	36 607 707-00	190,10	008
-99	1.484,90	426, 441, 479, 481, 482, 494, 583	-33	832,20	558	-06	304,20	008
36 501 985-00	939,50	041, 106, 289, 377, 390, 585	-99	1.109,50	035, 100, 280, 384, 558	-99	342,10	008
-06	1.503,30	041, 106, 289, 377, 390, 585	36 513 979-00	616,40	035, 100, 280, 384, 558	36 607 710-00	186,60	198, 199, 200, 207, 588
-08	1.503,30	289, 377, 390, 585	-06	986,10	035, 100, 280, 384, 558	-06	298,60	198, 199, 200, 207, 588
-28	1.860,30	106, 289, 377, 390, 585	-08	986,10	280, 384, 558	36 607 715-00	221,20	022, 043, 085, 107, 587
-33	1.268,50	585	-28	1.220,50	100, 280, 384, 558	-06	354,00	022, 043, 085, 107, 587
-99	1.691,30	041, 106, 289, 377, 390, 585	-33	832,20	558	-28	438,00	085, 107
36 503 710-00	930,90	198, 199	-99	1.109,50	035, 100, 280, 384, 558	-99	398,30	022, 043, 085, 107, 587
-06	1.489,40	198, 199	36 514 979-00	826,10	034, 099, 280, 384, 558	36 607 716-00	221,20	011, 046, 069, 108
36 503 780-00	880,00	018, 019, 081, 082, 083, 264, 272, 273, 375, 376	-06	1.321,50	034, 099, 280, 384, 558	-06	354,00	011, 046, 069, 108
-06	1.408,00	018, 019, 081, 082, 083, 264, 272, 273, 375, 376	-08	1.321,50	280, 384, 558	-28	438,00	069, 108
-08	1.408,00	264, 272, 273, 375, 376	-28	1.635,70	099, 280, 384, 558	-99	398,30	011, 046, 069, 108
-28	1.742,40	081, 082, 083, 264, 272, 273, 375, 376	-33	1.115,10	558	36 607 717-00	221,20	011, 046, 069, 108
-33	1.188,00	585	-99	1.487,00	034, 099, 280, 384, 558	-06	354,00	011, 046, 069, 108
-99	1.584,00	018, 019, 081, 082, 083, 264, 272, 273, 375, 376	36 515 979-00	399,00	034, 099, 279, 383, 559	-28	438,00	069, 108
36 503 977-00	826,00	222, 226, 227	-06	638,40	034, 099, 279, 383, 559	-99	398,30	011, 046, 069, 108
-06	1.321,60	222, 226, 227	-08	638,40	279, 383, 559	36 607 740-00	205,00	021, 043, 084, 108, 332, 333, 343, 565, 566, 588
-08	1.321,60	222, 226, 227	-28	790,10	099, 279, 383, 559	-06	328,00	021, 043, 084, 108, 332, 333, 343, 565, 566, 588
-09	1.635,60	222, 226, 227	-33	538,60	559	-28	405,90	084, 108
-28	1.635,50	222, 226, 227	-99	718,30	034, 099, 279, 383, 559	-33	276,80	332, 333, 343, 565, 566, 588
-99	1.486,90	222, 226, 227	36 517 979-00	616,40	034, 099, 279, 383, 559	-99	369,00	021, 043, 084, 108, 588
			-06	986,10	034, 099, 279, 383, 559	36 607 741-00	205,00	012, 046, 069
			-08	986,10	383, 559	-06	328,00	012, 046, 069
			-28	1.220,50	034, 099, 279, 383, 559	-28	405,90	069
			-33	832,20	559	-99	369,00	012, 046, 069
			-99	1.109,50	034, 099, 279, 383, 559	36 607 742-00	205,00	012, 046, 069
						-06	328,00	012, 046, 069
						-28	405,90	069
						-99	369,00	012, 046, 069
						36 607 782-00	187,00	257, 272, 273, 274, 289, 590
						-06	299,20	257, 272, 273, 274, 289, 590
						-08	299,20	257, 272, 273, 274, 289, 590
						-28	370,20	257, 272, 273, 274, 289, 590
						-99	336,60	257, 272, 273, 274, 289, 590



# Index

Art.-Nr.	Euro	Seite	Art.-Nr.	Euro	Seite	Art.-Nr.	Euro	Seite
36 607 809-00	173,40	478, 479, 482, 494, 593	36 608 705-00	190,10	020, 042, 586	36 707 782-00	855,90	255
-06	277,50	478, 479, 482, 494, 593	-06	304,20	020, 042, 586	-06	1.369,40	255
-08	277,40	478, 479, 482, 494, 593	-99	342,10	020, 042, 586	-08	1.369,40	255
-28	343,30	478, 479, 482, 494, 593	36 608 710-00	186,60	200, 207, 588	-28	1.694,70	255
-99	312,20	478, 479, 482, 494, 593	-06	298,60	200, 207, 588	-99	1.540,50	255
36 607 811-00	205,00	081, 082, 083, 084, 107, 587	36 608 715-00	221,20	022, 043, 085, 107, 587	36 707 811-00	816,60	063
-06	328,00	081, 082, 083, 084, 107, 587	-06	354,00	022, 043, 085, 107, 587	-06	1.306,60	063
-28	405,90	081, 082, 083, 084, 107, 587	-28	438,00	085, 107	-28	1.616,90	063
-36	328,00	084, 107, 587	-99	398,30	022, 043, 085, 107, 587	-36	1.306,60	063
-38	405,90	084, 107, 587	36 608 740-00	205,00	022, 043, 085, 333, 343, 588	-38	1.616,90	063
-99	369,00	081, 082, 083, 084, 107, 587	-06	328,00	022, 043, 085, 333, 343, 588	-99	1.469,90	063
36 607 812-00	205,00	068	-28	405,90	085	36 707 882-00	769,30	404
-06	328,00	068	-33	276,80	333, 343, 588	-06	1.230,80	404
-28	405,90	068	-99	369,00	022, 043, 085, 588	-08	1.230,80	404
-36	328,00	068	36 608 782-00	187,00	274, 289, 590	-10	1.038,60	404
-38	405,90	068	-06	299,20	274, 289, 590	-28	1.523,30	404
-99	369,00	068	-08	299,20	274, 289, 590	-33	1.038,60	404
36 607 819-00	173,40	480, 481, 483, 495, 593	-28	370,20	274, 289, 590	-99	1.384,80	404
-06	277,50	480, 481, 483, 495, 593	-99	336,60	274, 289, 590	36 707 892-00	709,60	403
-08	277,40	480, 481, 483, 495, 593	36 608 809-00	173,40	482, 495, 593	-06	1.135,40	403
-28	343,30	480, 481, 483, 495, 593	-06	277,50	482, 495, 593	-08	1.135,40	403
-99	312,20	480, 481, 483, 495, 593	-08	277,40	482, 495, 593	-10	958,00	403
36 607 882-00	169,00	427, 442, 592	-28	343,30	482, 495, 593	-28	1.405,00	403
-06	270,50	427, 442, 592	-99	312,20	482, 495, 593	-33	958,00	403
-08	270,50	427, 442, 592	36 608 819-00	173,40	483, 495, 594	-99	1.277,20	403
-10	228,20	427, 442, 592	-06	277,50	483, 495, 594	36 712 361-00	919,80	217
-28	334,70	427, 442, 592	-08	277,40	483, 495, 594	-06	1.471,70	217
-33	228,20	427, 442, 592	-28	343,30	483, 495, 594	-08	1.471,70	217
-99	304,30	427, 442, 592	-99	312,20	483, 495, 594	-09	1.821,30	217
36 607 892-00	147,80	424, 425, 426, 427, 442, 592	36 608 882-00	169,00	428, 443, 593	-28	1.821,30	217
-06	236,50	424, 425, 426, 427, 442, 592	-06	270,50	428, 443, 593	-99	1.655,70	217
-08	236,50	424, 425, 426, 427, 442, 592	-08	228,20	428, 443, 593	36 712 782-00	894,40	255
-10	199,50	424, 425, 426, 427, 442, 592	-10	228,20	428, 443, 593	-06	1.431,10	255
-28	292,60	424, 425, 426, 427, 442, 592	-28	334,70	428, 443, 593	-08	1.431,10	255
-33	199,60	424, 425, 426, 427, 442, 592	-33	228,20	428, 443, 593	-28	1.771,00	255
-99	266,10	424, 425, 426, 427, 442, 592	-99	304,30	428, 443, 593	-99	1.610,00	255
36 607 980-00	192,10	357, 375, 376, 377, 390, 591	36 608 892-00	147,80	427, 442, 592	36 712 809-00	793,50	459
-06	307,30	357, 375, 376, 377, 390, 591	-06	236,50	427, 442, 592	-06	1.269,60	459
-08	307,30	357, 375, 376, 377, 390	-08	199,50	427, 442, 592	-08	1.269,50	459
-28	380,30	357, 375, 376, 377, 390	-10	292,60	427, 442, 592	-28	1.571,00	459
-99	345,70	357, 375, 376, 377, 390	-28	199,60	427, 442, 592	-99	1.428,20	459
36 607 985-00	221,30	358, 378, 391, 591	-99	266,10	427, 442, 592	36 712 811-00	859,60	064
-06	354,10	358, 378, 391, 591	36 608 980-00	192,20	377, 391, 591	-06	1.375,40	064
-08	354,10	358, 378, 391	-06	307,40	377, 391, 591	-28	1.702,00	064
-28	438,20	358, 378, 391	-08	307,40	377, 391	-36	1.375,40	064
-99	398,40	358, 378, 391	-28	380,50	377, 391	-38	1.702,00	064
36 608 361-00	205,90	229, 239, 589	-99	345,90	377, 391	-99	1.547,30	064
-06	329,50	229, 239, 589	36 608 985-00	221,30	378, 391, 591	36 712 819-00	793,50	459
-08	329,50	229, 239, 589	-06	354,10	378, 391, 591	-06	1.269,60	459
-09	407,80	229, 239, 589	-08	354,10	378, 391	-08	1.269,50	459
-28	407,80	229, 239, 589	-28	438,20	378, 391	-28	1.571,00	459
-99	370,70	229, 239, 589	-99	398,40	378, 391	-99	1.428,20	459
36 608 371-00	176,90	230, 240, 590	36 617 705-00	221,20	021, 042, 586	36 712 882-00	797,10	405
-06	282,90	230, 240, 590	-06	354,00	021, 042, 586	-06	1.275,50	405
-08	282,90	230, 240, 590	-08	398,30	021, 042, 586	-08	1.275,50	405
-09	350,10	230, 240, 590	-99	221,20	011, 045	-10	1.076,10	405
-28	350,10	230, 240, 590	36 617 706-00	221,20	011, 045	-28	1.578,30	405
-99	318,30	230, 240, 590	-06	354,00	011, 045	-33	1.076,20	405
			-08	398,30	011, 045	-99	1.434,90	405
			36 617 707-00	221,20	011, 045	36 712 892-00	741,10	404
			-06	354,00	021, 042, 586	-06	1.185,80	404
			-08	398,30	021, 042, 586	-08	1.185,80	404
			36 618 705-00	221,20	021, 042, 586	-10	1.000,40	404
			-06	354,00	021, 042, 586	-28	1.467,50	404
			-08	398,30	021, 042, 586	-33	1.000,50	404
			36 627 705-00	221,20	021, 042, 586	-99	1.334,00	404
			-06	354,00	021, 042, 586	36 717 782-00	932,10	256
			-08	398,30	021, 042, 586	-06	1.491,30	256
			36 627 706-00	221,20	011, 046	-08	1.491,30	256
			-06	354,00	011, 046	-28	1.845,50	256
			-08	398,30	011, 046	-99	1.677,80	256
			36 627 707-00	221,20	011, 046	36 717 882-00	835,30	406
			-06	354,00	011, 046	-06	1.336,40	406
			-08	398,30	011, 046	-08	1.336,40	406
			36 628 705-00	221,20	021, 043, 586	-10	1.127,60	406
			-06	354,00	021, 043, 586	-28	1.653,90	406
			-08	398,30	021, 043, 586	-33	1.127,60	406
			-99	398,30	021, 043, 586	-99	1.503,50	406

# Index

Art.-Nr.	Euro	Seite	Art.-Nr.	Euro	Seite	Art.-Nr.	Euro	Seite
36 717 892-00	779,20	405	36 864 782-00	842,80	253	82 481 970-33	37,50	144, 175, 348, 448
-06	1.246,60	405	-06	1.348,60	253	-51	37,50	144, 175, 348, 448
-08	1.246,60	405	-08	1.348,60	253	-52	37,50	144, 175, 348, 448
-10	1.051,90	405	-28	1.668,70	253	-53	37,50	144, 175, 348, 448
-28	1.542,80	405	-99	1.517,10	253	82 482 970-33	49,80	144, 175, 348, 448
-33	1.051,80	405	36 865 782-00	879,00	254	-51	49,80	144, 175, 348, 448
-99	1.402,40	405	-06	1.406,50	254	-52	49,80	144, 175, 348, 448
36 804 661-00	576,70	310	-08	1.406,50	254	-53	49,80	144, 175, 348, 448
-06	922,60	310	-28	1.740,40	254	83		
-33	778,60	310	-99	1.582,30	254	83 020 705-00	287,40	049
36 860 660-00	473,90	311	41			-06	459,90	049
-06	758,30	311	41 400 979-85	4.476,60	541	-99	517,30	049
-33	639,80	311	-86	4.476,60	541	83 020 979-00	205,60	173, 346
36 860 662-00	544,50	311	41 507 979-85	2.671,80	539	-06	328,80	173, 346
-06	871,10	311	-86	2.671,80	539	-33	277,60	346
-33	735,00	311	41 550 979-85	2.995,40	538	83 030 361-00	252,70	243
36 860 664-00	544,50	312	-86	2.995,40	538	-06	404,20	243
-06	871,10	312	41 610 979-10	4.401,80	543	-08	404,20	243
-33	735,00	312	41 620 979-10	5.096,60	542	-09	500,30	243
36 860 670-00	655,80	119	42			-28	500,30	243
-06	1.049,30	119	42 765 970 90	514,10	012, 013, 072, 073, 074, 076, 120, 121, 152, 183, 184, 258, 259, 314, 315, 359, 360, 361, 362, 406, 407, 460, 461	-99	454,70	243
36 860 705-00	749,50	007	-06			83 030 670-00	280,80	143
-06	1.199,20	007	42 766 970 90	428,40	013, 014, 072, 073, 075, 077, 120, 121, 152, 184, 185, 258, 259, 314, 315, 360, 361, 362, 363, 407, 408, 460, 461	-06	445,20	143
-99	1.349,10	007	82			83 030 710-00	284,10	209
36 860 710-00	656,60	183	82 290 970-00	160,90	631	-06	454,50	209
-06	1.050,50	183	-06	257,40	631	83 030 780-00	287,40	112, 292, 394
36 860 782-00	705,90	252	-08	257,40	631	-06	459,80	112, 292, 394
-06	1.129,50	252	-09	318,60	631	-08	459,80	292, 394
-08	1.129,50	252	-10	217,20	631	-28	569,00	112, 292, 394
-28	1.397,80	252	-28	318,60	631	-99	517,30	112, 292, 394
-99	1.270,70	252	-33	217,20	631	83 030 809-00	276,60	498
36 860 809-00	697,30	458	82 424 970-00	195,20	051, 113, 144, 176, 210, 245, 295, 395, 451, 500, 661, 661	-06	442,60	498
-06	1.115,60	458	-06	292,80	051, 113, 144, 176, 210, 245, 295, 395, 451, 500, 661, 661	-08	442,60	498
-08	1.115,70	458	82 290 970-00	160,90	631	-28	547,80	498
-28	1.380,60	458	-06	257,40	631	-99	497,90	498
-99	1.255,00	458	-08	318,60	631	83 030 892-00	276,60	446
36 860 811-00	749,50	060	-09	318,60	631	-06	442,60	446
-06	1.199,20	060	-10	217,20	631	-08	442,60	446
-28	1.484,00	060	-28	318,60	631	-10	373,40	446
-99	1.349,10	060	-33	217,20	631	-28	547,80	446
36 860 845-00	605,50	151	82 424 970-00	195,20	051, 113, 144, 176, 210, 245, 295, 395, 451, 500, 661, 661	-33	373,50	446
-06	968,70	151	-06	292,80	051, 113, 144, 176, 210, 245, 295, 395, 451, 500, 661, 661	-99	498,00	446
36 861 660-00	503,50	312	82 290 970-00	160,90	631	83 045 361-00	266,10	243
-06	805,60	312	-06	257,40	631	-06	426,00	243
-33	679,70	312	-08	318,60	631	-08	426,00	243
36 861 662-00	579,30	313	-09	318,60	631	-09	526,90	243
-06	926,80	313	-10	217,20	631	-28	526,90	243
-33	781,90	313	-28	318,60	631	-99	479,10	243
36 861 664-00	579,30	313	-33	217,20	631	83 045 670-00	269,60	143
-06	926,80	313	82 424 970-00	195,20	051, 113, 144, 176, 210, 245, 295, 395, 451, 500, 661, 661	-06	427,40	143
-33	781,90	313	-06	292,80	051, 113, 144, 176, 210, 245, 295, 395, 451, 500, 661, 661	83 045 705-00	291,70	049
36 861 670-00	686,20	119	-08	292,80	245, 295, 395, 451, 500, 661, 661	-06	466,80	049
-06	1.097,80	119	-10	263,60	451	-99	525,10	049
36 861 782-00	744,50	253	-28	386,50	113, 245, 295, 395, 451, 500, 661, 661	83 045 892-00	289,30	446
-06	1.191,30	253	-33	263,60	451	-06	462,90	446
-08	1.191,30	253	-99	351,40	051, 113, 245, 295, 395, 451, 500, 661, 661	-08	462,90	446
-28	1.310,30	253	82 434 970-00	212,70	348, 448, 661, 661	-10	390,60	446
-99	1.340,20	253	-06	340,30	348, 448, 661, 661	-28	572,80	446
36 861 811-00	787,00	061	-08	340,30	448, 661, 661	-33	390,50	446
-06	1.259,20	061	-10	287,10	448	-99	520,70	446
-28	1.558,30	061	-28	421,10	448, 661, 661	83 060 361-00	275,60	243
-99	1.416,60	061	-33	287,10	348, 448	-06	441,00	243
36 861 845-00	631,90	151	82 439 970-00	243,20	050, 144, 210, 293	-08	441,00	243
-06	1.010,90	151	-06	389,00	050, 144, 210, 293	-09	545,70	243
36 862 660-00	473,90	311	-08	389,00	293	-28	545,70	243
-06	758,30	311	-28	481,50	293	-99	496,00	243
-33	639,80	311	-99	437,70	050, 293	83 060 670-00	278,20	143
36 862 782-00	775,70	254	82 434 970-00	212,70	348, 448, 661, 661	-06	440,90	143
-06	1.241,10	254	-06	340,30	348, 448, 661, 661	83 060 705-00	328,50	049
-08	1.241,10	254	-08	340,30	448, 661, 661	-06	525,70	049
-28	1.535,90	254	-10	287,10	448	-99	591,40	049
-99	1.396,30	254	-28	421,10	448, 661, 661			
36 863 660-00	503,50	312	-33	287,10	348, 448			
-06	805,60	312	82 439 970-00	243,20	050, 144, 210, 293			
-33	679,70	312	-06	389,00	050, 144, 210, 293			
36 863 782-00	804,30	252	-08	389,00	293			
-06	1.286,80	252	-28	481,50	293			
-08	1.286,80	252	-99	437,70	050, 293			
-28	1.592,50	252						
-99	1.447,80	252						

# Index

Art.-Nr.	Euro	Seite	Art.-Nr.	Euro	Seite	Art.-Nr.	Euro	Seite
83 060 780-00	328,50	112, 292	83 211 670-00	233,80	143	83 281 530-00	164,70	245, 449
-06	525,90	112, 292	-06	374,10	143	-06	263,60	245, 449
-08	525,90	292	83 211 705-00	261,20	049	-08	263,60	245, 449
-28	650,50	112, 292	-06	417,90	049	-09	326,20	245
-99	591,40	112, 292	-99	470,20	049	-10	222,40	449
83 060 809-00	298,40	498	83 211 809-00	189,10	498	-28	326,20	245, 449
-06	477,40	498	-06	302,50	498	-33	222,30	449
-08	477,40	498	-08	302,50	498	-99	296,40	245, 449
-28	590,70	498	-28	374,40	498	83 290 970-00	160,90	245, 449
-99	537,10	498	-99	340,50	498	-06	257,40	245, 449
83 060 892-00	298,40	446	83 211 892-00	180,10	447	-08	257,40	245, 449
-06	477,40	446	-06	288,20	447	-09	318,60	245
-08	477,40	446	-08	288,20	447	-10	217,20	449
-10	402,80	446	-10	243,20	447	-28	318,60	245, 449
-28	590,70	446	-28	356,70	447	-33	217,20	449
-33	402,80	446	-33	243,00	447	-99	289,60	245, 449
-99	537,00	446	-99	324,30	447	83 400 780-00	255,10	049, 113, 209, 292
83 060 979-00	210,60	173, 346	83 211 979-00	120,70	173, 346	-06	408,20	049, 113, 209, 292
-06	337,20	173, 346	-06	192,90	173, 346	-08	408,20	292
-33	284,40	346	-33	162,90	346	-28	505,10	113, 292
83 061 979-00	316,10	173, 346	83 211 980-00	261,20	394	-99	459,20	049, 113, 292
-06	505,70	173, 346	-06	418,10	394	83 400 892-00	265,20	447
-33	426,80	346	-08	418,00	394	-06	424,10	447
83 070 710-00	324,30	209	-28	517,20	394	-08	424,10	447
-06	519,00	209	-99	470,20	394	-10	358,00	447
83 080 892-00	315,30	446	83 215 979-00	110,70	174, 347	-28	525,10	447
-06	504,30	446	-06	177,10	174, 347	-33	357,90	447
-08	504,30	446	-33	149,40	347	-99	477,40	447
-10	425,60	446	83 250 970-00	27,60	244	83 400 979-00	198,30	174, 347
-28	624,30	446	-06	44,00	244	-06	317,00	174, 347
-33	425,60	446	-08	44,00	244	-33	267,60	347
-99	567,50	446	-09	54,80	244	83 401 979-00	198,30	143, 174, 244, 347, 498
83 080 979-00	219,40	173, 346	-28	54,80	244	-06	317,00	143, 174, 244, 347, 498
-06	351,10	173, 346	-99	49,70	244	-08	317,20	244, 498
-33	296,20	346	83 251 220-00	32,50	174, 347, 447	-09	392,60	244
83 200 361-00	168,30	244	-06	52,00	174, 347, 447	-28	392,60	244, 498
-06	269,30	244	-08	52,00	447	-33	267,60	347
-08	269,30	244	-10	44,00	447	-99	356,90	244, 498
-09	333,20	244	-28	64,40	447	83 410 780-00	260,60	113, 209, 293, 394
-28	333,20	244	-33	44,00	347, 447	-06	417,00	113, 209, 293, 394
-99	302,80	244	-99	58,50	447	-08	417,00	293, 394
83 200 710-00	229,30	209	83 251 670-00	78,60	143	-28	516,00	113, 293, 394
-06	367,00	209	-06	124,50	143	-99	469,10	113, 293, 394
83 200 780-00	232,10	112, 292	83 251 710-00	77,10	209	83 410 979-00	205,60	049, 143, 174, 245, 347, 447, 498
-06	371,30	112, 292	-06	123,40	209	-06	328,80	049, 143, 174, 245, 347, 447, 498
-08	371,30	292	83 251 780-00	78,20	112, 292	-08	328,80	245, 447, 498
-28	459,50	112, 292	-06	125,10	112, 292	-09	407,20	245
-99	417,70	112, 292	-08	125,10	292	-10	277,60	447
83 200 811-00	328,50	112	-28	155,00	112, 292	-28	407,20	245, 447, 498
-06	525,70	112	-99	140,90	112, 292	-33	277,60	347, 447
-28	650,40	112	83 251 809-00	82,20	498	-99	370,20	049, 245, 447, 498
-99	591,30	112	-06	131,60	498	83 435 361-00	341,90	245
83 200 892-00	174,90	447	-08	131,60	498	-06	546,90	245
-06	279,90	447	-28	162,80	498	-08	546,90	245
-08	279,90	447	-99	148,00	498	-09	677,10	245
-10	236,10	447	83 251 970-00	26,50	244	-28	677,10	245
-28	346,40	447	-06	42,60	244	-99	615,40	245
-33	236,00	447	-08	42,60	244	83 435 892-00	355,30	449
-99	314,90	447	-09	52,50	244	-06	568,30	449
83 200 979-00	125,70	173, 346	-28	52,50	244	-08	568,30	449
-06	200,90	173, 346	-99	47,70	244	-10	479,60	449
-33	178,20	346	83 251 979-00	52,10	174, 347	-28	703,30	449
83 210 361-00	269,60	243	-06	83,40	174, 347	-33	479,50	449
-06	431,20	243	-33	74,00	347	-99	639,40	449
-08	431,20	243	83 251 980-00	87,70	049, 394	83 256 979-00	96,80	174, 347
-09	533,70	243	-06	140,10	049, 394	-06	155,00	174, 347
-28	533,70	243	-08	140,40	394	-33	130,70	347
-99	485,30	243	-28	173,70	394	83 252 970-00	34,80	244
83 210 780-00	291,70	112, 292	-99	157,90	049, 394	-06	55,80	244
-06	466,80	112, 292	83 252 970-00	34,80	244	-08	55,80	244
-08	466,80	292	-06	466,80	244	-10	479,60	449
-28	577,60	112, 292	-08	55,80	244	-28	703,30	449
-99	525,10	112, 292	-09	68,90	244	-33	479,50	449
83 210 892-00	279,90	446	-28	68,90	244	-99	639,40	449
-06	447,80	446	-99	62,60	244	83 256 979-00	96,80	174, 347
-08	447,80	446	83 256 979-00	96,80	174, 347	-06	155,00	174, 347
-10	377,80	446	-06	155,00	174, 347	-33	130,70	347
-28	554,20	446	-33	130,70	347	83 256 979-00	96,80	174, 347
-33	377,70	446	83 256 979-00	96,80	174, 347	-06	155,00	174, 347
-99	503,80	446	-06	155,00	174, 347	-33	130,70	347
83 210 979-00	230,00	173, 346	-33	130,70	347	83 256 979-00	96,80	174, 347
-06	367,90	173, 346	83 256 979-00	96,80	174, 347	-06	155,00	174, 347
-33	310,50	346	-06	155,00	174, 347	-33	130,70	347

# Index

Art.-Nr.	Euro	Seite	Art.-Nr.	Euro	Seite	Art.-Nr.	Euro	Seite
83 435 970-00	332,20	050, 113, 145, 175, 210, 293, 348, 394, 449, 499	83 510 892-00	214,80	450	84		
-06	531,60	050, 113, 145, 175, 210, 293, 348, 394, 449, 499	-06	343,90	450	84 410 780-00	239,70	113, 144, 175, 209, 293, 348, 448
-08	531,60	293, 394, 449, 499	-08	343,90	450	-06	383,50	113, 144, 175, 209, 293, 348, 448
-10	448,50	449	-10	290,00	450	-08	383,50	293, 448
-28	657,80	113, 293, 394, 449, 499	83 510 979-00	239,30	176, 349	-10	323,60	448
-33	448,50	348, 449	-06	382,90	176, 349	-28	474,70	113, 293, 448
-99	598,00	050, 113, 293, 394, 449, 499	-33	323,00	349	-33	323,60	348, 448
83 481 970-00	98,20	144, 175, 348, 448	83 590 361-00	168,30	246	-99	431,50	113, 293, 448
-06	157,10	144, 175, 348, 448	-06	269,30	246	84 430 811-00	332,20	113
-08	157,20	448	-08	269,30	246	-06	531,60	113
-10	132,60	448	-09	333,20	246	-28	657,80	113
-28	194,50	448	-99	333,20	246	-99	598,00	113
-33	132,60	348, 448	83 590 780-00	302,80	246	84 435 970-00	306,00	050, 145, 175, 210, 293, 349, 394, 449, 499
-99	176,80	448	-06	209,60	114, 210, 294	-06	489,70	050, 145, 175, 210, 293, 349, 394, 449, 499
83 482 970-00	116,60	144, 175, 348, 448	-08	335,30	114, 210, 294	-08	489,70	293, 394, 449, 499
-06	186,60	144, 175, 348, 448	-28	335,30	294	-10	413,10	449
-08	186,60	448	-99	415,00	114, 294	-28	605,90	293, 394, 449, 499
-10	157,40	448	83 590 809-00	377,30	114, 294	-33	413,10	349, 449
-28	230,80	448	-06	174,90	499	-99	550,80	050, 293, 394, 449, 499
-33	157,40	348, 448	-08	279,90	499	84 910 979-00	333,70	177, 211, 294, 350, 395
-99	209,80	448	-08	279,90	499	-06	533,90	177, 211, 294, 350, 395
83 500 361-00	169,20	246	-28	346,40	499	-08	533,90	294, 395
-06	270,60	246	-99	314,80	499	-28	660,90	294, 395
-08	270,60	246	83 590 892-00	174,90	450	-33	450,50	350
-09	335,10	246	-06	279,90	450	-99	600,80	294, 395
-28	335,10	246	-08	279,90	450	90		
-99	304,60	246	-10	236,10	450	90 20 97 505 01-00	126,70	177, 211, 294, 350, 395
83 500 670-00	199,70	145	-28	346,40	450	-06	202,70	177, 211, 294, 350, 395
-06	316,70	145	-33	236,00	450	-08	202,70	294, 395
83 500 705-00	209,60	050	-99	314,90	450	-28	250,90	294, 395
-06	335,40	050	83 590 979-00	122,70	176, 349	-33	171,40	350
-99	377,30	050	-06	196,40	176, 349	-99	228,10	294, 395
83 500 710-00	207,00	210	-08	173,90	349	90 20 97 507 00-00	76,10	051, 114, 145, 176, 211, 295, 350, 450, 500
-06	331,10	210	-06	402,90	246	-06	121,80	051, 114, 145, 176, 211, 295, 350, 450, 500
83 500 780-00	209,60	114, 293	-08	644,60	246	-08	121,80	295, 450, 500
-06	335,30	114, 293	-09	644,60	246	-10	101,50	450
-08	335,30	293	-28	797,70	246	-28	150,70	114, 295, 450, 500
-28	415,00	114, 293	-99	797,70	246	-33	101,50	350, 450
-99	377,30	114, 293	83 900 361-00	725,30	246	-99	137,00	051, 114, 295, 450, 500
83 500 809-00	209,60	499	-06	320,80	211	90 28 22 538 03-00	76,10	246
-06	335,40	499	-06	513,40	211	-06	122,30	246
-08	335,40	499	83 900 710-00	324,10	114, 295	-08	122,30	246
-28	415,00	499	-06	518,70	114, 295	-09	159,60	246
-99	377,30	499	-08	518,70	295	-28	244,20	246
83 500 892-00	174,90	450	-28	641,60	114, 295	-99	304,90	246
-06	279,90	450	-99	583,30	114, 295	83 910 979-00	368,90	177, 211, 294, 350, 395
-08	279,90	450	83 900 809-00	385,70	500	-06	590,40	177, 211, 294, 350, 395
-10	236,10	450	-06	617,30	500	-08	590,40	294, 395
-28	346,40	450	-08	617,10	500	-28	590,40	294, 395
-33	236,00	450	-28	763,60	500	-33	498,10	350
-99	314,90	450	-99	694,20	500	-99	664,10	294, 395
83 500 979-00	186,50	176, 349	83 900 892-00	385,70	450	83 900 970-00	291,40	051, 145, 176, 350
-06	298,40	176, 349	-06	617,30	450	-06	466,30	051, 145, 176, 350
-33	251,70	349	-08	617,30	450	-33	393,40	350
83 500 980-00	234,90	395	-10	520,60	450	-99	524,60	051
-06	376,00	395	-28	763,60	450	83 910 979-00	368,90	177, 211, 294, 350, 395
-08	375,90	395	-33	520,70	450	-06	590,40	177, 211, 294, 350, 395
-28	465,10	395	-99	694,20	450	-08	590,40	294, 395
-99	422,80	395	83 900 970-00	291,40	051, 145, 176, 350	-28	590,40	294, 395
83 510 361-00	211,50	245	-06	466,30	051, 145, 176, 350	-33	498,10	350
-06	338,30	245	-33	393,40	350	-99	664,10	294, 395
-08	338,30	245	-99	524,60	051	84 435 970-00	306,00	050, 145, 175, 210, 293, 349, 394, 449, 499
-09	418,90	245	83 910 979-00	368,90	177, 211, 294, 350, 395	-06	489,70	050, 145, 175, 210, 293, 349, 394, 449, 499
-28	418,90	245	-06	590,40	177, 211, 294, 350, 395	-08	489,70	293, 394, 449, 499
-99	380,80	245	-28	590,40	294, 395	-10	413,10	449



CL.1



CYO



IMO



Lissé



LULU



Madison



MEM



Meta



Symetrics



Tara.



VAIA



Dusche



Unterputz-Produkte



Zubehör



Küche

# CL.1

Sieger Design



## Waschtisch

ab Seite 006

## Bidet

ab Seite 015

## Dusche

ab Seite 016

## Wanne

ab Seite 036

## Accessoires

ab Seite 049

Detaillierte Produktinformationen, dazugehörige Dateien wie Maßzeichnungen und 3D-Objekte finden Sie online auf [www.dornbracht.com](http://www.dornbracht.com).

## Wählen Sie Ihre individuelle Lösung:

### Ausläufe

Waschtisch ab Seite 006



Wanne ab Seite 036

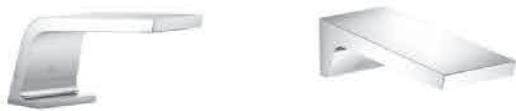

### Bedienelemente

Waschtisch ab Seite 006 / Wanne ab Seite 036



glatt

WAVE

CASCADE

rund

Hebel



## Übersicht Waschtischarmaturen

### Waschtisch-Einhandbatterie

Ausladung 173 mm



33 521 705\*

### mit erhöhtem Standfuß

Ausladung 253 mm



33 534 705\*

### Waschtisch-Stand-Ausläufe

Ausladung 160 mm



13 714 705\*

Ausladung 160 mm



13 715 705\*

Ausladung 200 mm



13 717 705\*

### Waschtisch-Stand-Steuerungen



20 004 705  
20 004 706



20 005 705  
20 005 706



20 006 705  
20 006 706



20 000 740  
20 000 741



20 004 715  
20 004 716

### Waschtisch-Wand-Einhandbatterie

Ausladung 200 mm



36 860 705

### Waschtisch-Wand-Auslauf

Ausladung 200 mm



13 800 705

### Waschtisch-Wand-Steuerungen



36 607 706  
36 607 707



36 617 706  
36 617 707



36 627 706  
36 627 707



36 607 741  
36 607 742



36 607 716  
36 607 717

\*ohne Ablaufgarnitur



CYO



IMO



Lissé



LULU



Madison



MEM



Meta



Symetrics



Tara.



VAIA



Dusche



Unterputz-Produkte



Zubehör



Küche



## Übersicht Wannenarmaturen

### Freistehende Wannenarmaturen



25 963 979



25 964 979



25 863 705

### Wannenausläufe



13 612 705



13 801 705



13 415 979

### Schlauchbrausegarnituren



27 702 980



27 802 970



27 808 980



27 818 980

### Einhandbatterien



29 300 670



36 120 670



36 020 670

### xTool UP-Thermostate



36 501 780  
36 503 780



36 501 985  
36 503 985

### Wannen-Wand-Steuerungen



36 607 705  
36 608 705



36 617 705  
36 618 705



36 627 705  
36 628 705



36 607 740  
36 608 740



36 607 715  
36 608 715



## Übersicht Wannensarmaturen

### Wannen-Stand-Steuerungen



20 000 705  
20 000 706



20 001 705  
20 001 706



20 002 705  
20 002 706



20 000 740  
20 000 741



20 000 716  
20 000 715

### Umstellungen



29 126 705



29 127 705



29 128 705



29 126 740

### Umstellungen



36 104 705



36 101 705



36 102 705



36 125 740

### integrierte Wannensbefüllung



36 247 970

### Zubehör



28 490 970



28 450 980



28 050 980



36 243 970



CYO



IMO



Lissé



LULU



Madison



MEM



Meta



Symetrics



Tara.



VAIA



Dusche



Unterputz-Produkte



Zubehör



Küche



CL.1

# CL.1 Sieger Design

**33 521 705****Waschtisch-Einhandbatterie ohne Ablaufgarnitur**

- Ausladung 173 mm
- starrer Auslauf
- rechteckiges Strahlbild mit 40 Einzelstrahlen
- Armaturenhöhe 226 mm
- Sockel 56 x 52 mm
- Höhe bis Luftsprudler 212 mm
- Bohrungsdurchmesser 35 mm
- 2x Druckschlauch M 8 x 1 eingeschraubt, dichtheitsgeprüft
- Durchfluss max. 4 l/min
- bleifrei

		Euro
chrom	<b>33 521 705-00</b>	<b>809,50</b>
platin matt	<b>33 521 705-06</b>	<b>1.295,20</b>
Dark Platinum matt	<b>33 521 705-99</b>	<b>1.457,10</b>

**33 534 705****Waschtisch-Einhandbatterie mit erhöhtem Standfuß ohne Ablaufgarnitur**

- Ausladung 253 mm
- starrer Auslauf
- rechteckiges Strahlbild mit 40 Einzelstrahlen
- Armaturenhöhe 380 mm
- Höhe bis Luftsprudler 365 mm
- Bohrungsdurchmesser 35 mm
- Durchfluss max. 4 l/min
- 2x Druckschlauch M 8 x 1 eingeschraubt, dichtheitsgeprüft
- bleifrei

		Euro
chrom	<b>33 534 705-00</b>	<b>890,50</b>
platin matt	<b>33 534 705-06</b>	<b>1.424,60</b>
Dark Platinum matt	<b>33 534 705-99</b>	<b>1.602,80</b>

**13 714 705 +  
20 004 705 +  
20 004 706****Waschtisch-Dreilochbatterie ohne Ablaufgarnitur**

- Ausladung 160 mm
- starrer Auslauf
- rechteckiges Strahlbild mit 40 Einzelstrahlen
- Armaturenhöhe 108 mm
- Höhe bis Luftsprudler 94 mm
- Bohrungsdurchmesser Seitenventil 32 mm
- Bohrungsdurchmesser Auslauf 35 mm
- Rosette 60 x 47 mm
- 2x Druckschlauch M 10 x 1 eingeschraubt, dichtheitsgeprüft
- Durchfluss max. 4 l/min
- bleifrei

		Euro
chrom	<b>1x 13 714 705-00</b>	570,40
	<b>1x 20 004 705-00</b>	224,30
	<b>1x 20 004 706-00</b>	224,30
	<b>Gesamtpreis:</b>	<b>1.019,00</b>
platin matt	<b>1x 13 714 705-06</b>	912,70
	<b>1x 20 004 705-06</b>	358,80
	<b>1x 20 004 706-06</b>	358,80
	<b>Gesamtpreis:</b>	<b>1.630,30</b>
Dark Platinum matt	<b>1x 13 714 705-99</b>	1.026,70
	<b>1x 20 004 705-99</b>	403,70
	<b>1x 20 004 706-99</b>	403,70
	<b>Gesamtpreis:</b>	<b>1.834,10</b>



## Empfohlenes Zubehör

**Druckschläuche**

- 2x Druckschlauch 1/2" x 3/8"

		Euro
	<b>12 506 970 90</b>	<b>143,20</b>



CL.1

13 715 705 +  
20 004 705 +  
20 004 706



**Waschtisch-Dreilochbatterie ohne Ablaufgarnitur**

- Ausladung 160 mm
- starrer Auslauf
- rechteckiges Strahlbild mit 40 Einzelstrahlen
- Armaturenhöhe 204 mm
- Höhe bis Luftsprudler 190 mm
- Bohrungsdurchmesser Seitenventil 32 mm
- Bohrungsdurchmesser Auslauf 35 mm
- Rosette 60 x 47 mm
- 2x Druckschlauch M 10 x 1 eingeschraubt, dichtheitsgeprüft
- Durchfluss max. 4 l/min
- bleifrei

		Euro
chrom	1x 13 715 705-00	618,20
	1x 20 004 705-00	224,30
	1x 20 004 706-00	224,30
	<b>Gesamtpreis:</b>	<b>1.066,80</b>
platin matt	1x 13 715 705-06	989,10
	1x 20 004 705-06	358,80
	1x 20 004 706-06	358,80
	<b>Gesamtpreis:</b>	<b>1.706,70</b>
Dark Platinum matt	1x 13 715 705-99	1.112,80
	1x 20 004 705-99	403,70
	1x 20 004 706-99	403,70
	<b>Gesamtpreis:</b>	<b>1.920,20</b>



Empfohlenes Zubehör

- Druckschläuche**
- 2x Druckschlauch 1/2" x 3/8"

	Euro
12 506 970 90	143,20



CYO



IMO



Lissé



LULU

13 717 705 +  
20 004 705 +  
20 004 706



**Waschtisch-Dreilochbatterie ohne Ablaufgarnitur**

- Ausladung 200 mm
- starrer Auslauf
- rechteckiges Strahlbild mit 40 Einzelstrahlen
- Armaturenhöhe 343 mm
- Höhe bis Luftsprudler 329 mm
- Bohrungsdurchmesser Seitenventil 32 mm
- Bohrungsdurchmesser Auslauf 35 mm
- Rosette 60 x 47 mm
- 2x Druckschlauch M 10 x 1 eingeschraubt, dichtheitsgeprüft
- Durchfluss max. 4 l/min
- bleifrei

		Euro
chrom	1x 13 717 705-00	776,90
	1x 20 004 705-00	224,30
	1x 20 004 706-00	224,30
	<b>Gesamtpreis:</b>	<b>1.225,50</b>
platin matt	1x 13 717 705-06	1.243,00
	1x 20 004 705-06	358,80
	1x 20 004 706-06	358,80
	<b>Gesamtpreis:</b>	<b>1.960,60</b>
Dark Platinum matt	1x 13 717 705-99	1.398,50
	1x 20 004 705-99	403,70
	1x 20 004 706-99	403,70
	<b>Gesamtpreis:</b>	<b>2.205,90</b>



Empfohlenes Zubehör

- Druckschläuche**
- 2x Druckschlauch 1/2" x 3/8"

	Euro
12 506 970 90	143,20



Madison



MEM



Meta



Symetrics

36 860 705



**Waschtisch-Wand-Einhandbatterie ohne Ablaufgarnitur**

- Ausladung 198 mm
- starrer Auslauf
- rechteckiges Strahlbild mit 40 Einzelstrahlen
- Bohrungsdurchmesser Auslauf 37 mm
- Bohrungsdurchmesser Einhandbatterie 57 mm
- Rosette 80 x 80 mm
- Durchfluss max. 4,5 l/min
- bleifrei

		Euro
chrom	36 860 705-00	749,50
	36 860 705-06	1.199,20
Dark Platinum matt	36 860 705-99	1.349,10



Benötigtes Zubehör

**UP-Wand-Einhandbatterie, Mischer rechts**

- Min. Einbautiefe 80 mm
- Max. Einbautiefe 95 mm

Details und Zubehör siehe Seite 606

	Euro
Bausatz Vormontage 35 860 970 90	163,00



Benötigtes Zubehör

**UP-Wand-Einhandbatterie, Mischer rechts**

- ACHTUNG: Nicht für UP-Montage geeignet. Anschluss über Eckventile, Befestigung über Verschraubung mit der Rückwand.**

Details und Zubehör siehe Seite 616

	Euro
Bausatz Vormontage 35 816 970 90	279,90



Tara.



VAIA



Dusche



Unterputz-Produkte



Zubehör



Küche



13 800 705 +  
36 607 706 +  
36 607 707



### Waschtisch-Wandbatterie ohne Ablaufgarnitur

- Ausladung 200 mm
- starrer Auslauf
- rechteckiges Strahlbild mit 40 Einzelstrahlen
- Bohrungsdurchmesser Seitenventil 35 mm
- Bohrungsdurchmesser Auslauf 40 mm
- Rosette 60 x 60 mm
- Durchfluss max. 4,5 l/min
- bleifrei

		Euro
chrom	1x 13 800 705-00	533,90
	1x 36 607 706-00	190,10
	1x 36 607 707-00	190,10
	<b>Gesamtpreis:</b>	<b>914,10</b>
platin matt	1x 13 800 705-06	854,30
	1x 36 607 706-06	304,20
	1x 36 607 707-06	304,20
	<b>Gesamtpreis:</b>	<b>1.462,70</b>
Dark Platinum matt	1x 13 800 705-99	960,90
	1x 36 607 706-99	342,10
	1x 36 607 707-99	342,10
	<b>Gesamtpreis:</b>	<b>1.645,10</b>

#### Benötigtes Zubehör



### UP-Wandbatterie, Auslauf mittig

- Min. Einbautiefe 93 mm
- Max. Einbautiefe 138 mm

Details und Zubehör siehe Seite 614

		Euro
Bausatz Vormontage	35 707 970 90	140,40

#### Benötigtes Zubehör



### UP-Wandbatterie, variable Positionierung

- Min. Einbautiefe 93 mm
- Max. Einbautiefe 138 mm

Details und Zubehör siehe Seite 614

		Euro
Bausatz Vormontage	35 712 970 90	111,90

13 714 705



### Waschtisch-Stand-Auslauf ohne Ablaufgarnitur

- Ausladung 160 mm
- starrer Auslauf
- rechteckiges Strahlbild mit 40 Einzelstrahlen
- Armaturenhöhe 108 mm
- Höhe bis Luftsprudler 94 mm
- Bohrungsdurchmesser 35 mm
- 2x Druckschlauch M 10 x 1 eingeschraubt, dichtheitsgeprüft
- Anschluss 1/2"
- Durchfluss max. 4 l/min
- bleifrei

		Euro
chrom	13 714 705-00	570,40
platin matt	13 714 705-06	912,70
Dark Platinum matt	13 714 705-99	1.026,70

13 715 705



### Waschtisch-Stand-Auslauf ohne Ablaufgarnitur

- Ausladung 160 mm
- starrer Auslauf
- rechteckiges Strahlbild mit 40 Einzelstrahlen
- Armaturenhöhe 204 mm
- Höhe bis Luftsprudler 190 mm
- Bohrungsdurchmesser 35 mm
- 2x Druckschlauch M 10 x 1 eingeschraubt, dichtheitsgeprüft
- Anschluss 1/2"
- Durchfluss max. 4 l/min
- bleifrei

		Euro
chrom	13 715 705-00	618,20
platin matt	13 715 705-06	989,10
Dark Platinum matt	13 715 705-99	1.112,80

13 717 705



### Waschtisch-Stand-Auslauf ohne Ablaufgarnitur

- Ausladung 200 mm
- starrer Auslauf
- rechteckiges Strahlbild mit 40 Einzelstrahlen
- Armaturenhöhe 343 mm
- Höhe bis Luftsprudler 329 mm
- Bohrungsdurchmesser 35 mm
- Durchfluss max. 4 l/min
- Anschluss 1/2"
- 2x Druckschlauch M 10 x 1 eingeschraubt, dichtheitsgeprüft
- bleifrei

		Euro
chrom	13 717 705-00	776,90
platin matt	13 717 705-06	1.243,00
Dark Platinum matt	13 717 705-99	1.398,50



CL.1

13 800 705



**Waschtisch-Wand-Auslauf ohne Ablaufgarnitur**

- Ausladung 200 mm
- starrer Auslauf
- rechteckiges Strahlbild mit 40 Einzelstrahlen
- Bohrungsdurchmesser 37 mm
- bleifrei
- Anschluss 1/2"
- Steckanschluss-Montage
- Durchfluss max. 4,5 l/min

		Euro
chrom	13 800 705-00	533,90
platin matt	13 800 705-06	854,30
Dark Platinum matt	13 800 705-99	960,90

Empfohlenes Zubehör

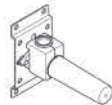

**UP-Wandwinkel**

- Min. Einbautiefe 90 mm
- Max. Einbautiefe 163 mm

Details und Zubehör siehe Seite 617

		Euro
Bausatz Vormontage	35 085 970 90	87,50



CYO



IMO



Lissé



LULU



Madison



MEM



Meta



Symetrics



Tara.



VAIA



Dusche



Unterputz-Produkte



Zubehör



Küche

20 004 705



**Seitenventil, rechtsschließend, kalt**

- Bohrungsdurchmesser 32 mm
- Rosette 60 x 47 mm

		Euro
chrom	20 004 705-00	224,30
platin matt	20 004 705-06	358,80
Dark Platinum matt	20 004 705-99	403,70



Produktvariante

**Seitenventil, linksschließend, warm**

		Euro
chrom	20 004 706-00	224,30
platin matt	20 004 706-06	358,80
Dark Platinum matt	20 004 706-99	403,70

20 005 705



**Seitenventil, rechtsschließend, kalt**

- mit WAVES-Struktur
- Bohrungsdurchmesser 32 mm
- Rosette 60 x 47 mm

		Euro
chrom	20 005 705-00	272,10
platin matt	20 005 705-06	435,40
Dark Platinum matt	20 005 705-99	489,80



Produktvariante

**Seitenventil, linksschließend, warm**

		Euro
chrom	20 005 706-00	272,10
platin matt	20 005 706-06	435,40
Dark Platinum matt	20 005 706-99	489,80

20 006 705



**Seitenventil, rechtsschließend, kalt**

- mit CASCADE-Struktur
- Bohrungsdurchmesser 32 mm
- Rosette 60 x 47 mm

		Euro
chrom	20 006 705-00	272,10
platin matt	20 006 705-06	435,40
Dark Platinum matt	20 006 705-99	489,80



Produktvariante

**Seitenventil, linksschließend, warm**

		Euro
chrom	20 006 706-00	272,10
platin matt	20 006 706-06	435,40
Dark Platinum matt	20 006 706-99	489,80



20 000 740

**Seitenventil, rechtsschließend, kalt**

- Bohrungsdurchmesser 32 mm
- Griff Ø 60 mm
- ohne Rosette

		Euro
chrom	20 000 740-00	228,80
platin matt	20 000 740-06	366,10
Dark Platinum matt	20 000 740-99	411,80



Produktvariante

**Seitenventil, linksschließend, warm**

		Euro
chrom	20 000 741-00	228,80
platin matt	20 000 741-06	366,10
Dark Platinum matt	20 000 741-99	411,80

20 004 715

**Seitenventil, rechtsschließend, warm**

- Bohrungsdurchmesser 32 mm
- Rosette 60 x 47 mm

		Euro
chrom	20 004 715-00	272,10
platin matt	20 004 715-06	435,40
Dark Platinum matt	20 004 715-99	489,80



Produktvariante

**Seitenventil, linksschließend, kalt**

		Euro
chrom	20 004 716-00	272,10
platin matt	20 004 716-06	435,40
Dark Platinum matt	20 004 716-99	489,80

29 126 740

**Zweiwege-Umstellung**

- Drehumstellung
- Bohrungsdurchmesser 37 mm
- ohne Rosette
- Griff Ø 60 mm
- Anschluss 1/2"
- Durchfluss max. 23,5 l/min bei 3 bar Fließdruck

**Nicht geeignet zur Kombination mit Perfecto (12 614 970 90).**

		Euro
chrom	29 126 740-00	410,90
platin matt	29 126 740-06	657,40
Dark Platinum matt	29 126 740-99	739,50

36 607 706

**Unterputzventil, rechtsschließend, kalt 1/2"**

- Rosette 60 x 60 mm
- Oberteil mit ablängbarer Spindel und Hülse

		Euro
chrom	36 607 706-00	190,10
platin matt	36 607 706-06	304,20
Dark Platinum matt	36 607 706-99	342,10



Produktvariante

**Unterputzventil, linksschließend, warm 1/2"**

		Euro
chrom	36 607 707-00	190,10
platin matt	36 607 707-06	304,20
Dark Platinum matt	36 607 707-99	342,10

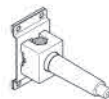

Benötigtes Zubehör

**UP-Ventil 1/2"**

- Min. Einbautiefe 105 mm
- Max. Einbautiefe 150 mm

Details und Zubehör siehe Seite 613

		Euro
Bausatz Vormontage	35 607 970 90	64,50



CL.1

36 617 706



**Unterputzventil, rechtsschließend, kalt 1/2"**

- mit WAVES-Struktur
- Rosette 60 x 60 mm
- Oberteil mit ablängbarer Spindel und Hülse

		Euro
chrom	36 617 706-00	221,20
platin matt	36 617 706-06	354,00
Dark Platinum matt	36 617 706-99	398,30



Produktvariante

**Unterputzventil, linksschließend, warm 1/2"**

		Euro
chrom	36 617 707-00	221,20
platin matt	36 617 707-06	354,00
Dark Platinum matt	36 617 707-99	398,30

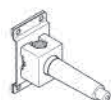

Benötigtes Zubehör

**UP-Ventil 1/2"**

- Min. Einbautiefe 105 mm
- Max. Einbautiefe 150 mm

Details und Zubehör siehe Seite 613

		Euro
Bausatz Vormontage	35 607 970 90	64,50

36 627 706



**Unterputzventil, rechtsschließend, kalt 1/2"**

- mit CASCADE-Struktur
- Rosette 60 x 60 mm
- Oberteil mit ablängbarer Spindel und Hülse

		Euro
chrom	36 627 706-00	221,20
platin matt	36 627 706-06	354,00
Dark Platinum matt	36 627 706-99	398,30



Produktvariante

**Unterputzventil, linksschließend, warm 1/2"**

		Euro
chrom	36 627 707-00	221,20
platin matt	36 627 707-06	354,00
Dark Platinum matt	36 627 707-99	398,30



Benötigtes Zubehör

**UP-Ventil 1/2"**

- Min. Einbautiefe 105 mm
- Max. Einbautiefe 150 mm

Details und Zubehör siehe Seite 613

		Euro
Bausatz Vormontage	35 607 970 90	64,50

36 607 716



**Unterputzventil, rechtsschließend, kalt 1/2"**

- Rosette 60 x 60 mm
- Oberteil mit ablängbarer Spindel und Hülse

		Euro
chrom	36 607 716-00	221,20
platin matt	36 607 716-06	354,00
Dark Platinum matt	36 607 716-99	398,30



Produktvariante

**Unterputzventil, linksschließend, warm 1/2"**

		Euro
chrom	36 607 717-00	221,20
platin matt	36 607 717-06	354,00
Dark Platinum matt	36 607 717-99	398,30



Benötigtes Zubehör

**UP-Ventil 1/2"**

- Min. Einbautiefe 105 mm
- Max. Einbautiefe 150 mm

Details und Zubehör siehe Seite 613

		Euro
Bausatz Vormontage	35 607 970 90	64,50



CYO



IMO



Lissé



LULU



Madison



MEM



Meta



Symetrics



Tara.



VAIA



Dusche



Unterputz-Produkte



Zubehör



Küche



36 607 741



**Unterputzventil, rechtsschließend, kalt 1/2"**

- ohne Rosette
- Griff Ø 60 mm
- Oberteil mit abklärbarem Spindel und Hülse

		Euro
chrom	36 607 741-00	205,00
platin matt	36 607 741-06	328,00
Dark Platinum matt	36 607 741-99	369,00



Produktvariante

**Unterputzventil, linksschließend, warm 1/2"**

- ohne Rosette
- Griff Ø 60 mm
- Oberteil mit abklärbarem Spindel und Hülse

		Euro
chrom	36 607 742-00	205,00
platin matt	36 607 742-06	328,00
Dark Platinum matt	36 607 742-99	369,00

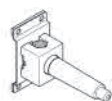

Benötigtes Zubehör

**UP-Ventil 1/2"**

- Min. Einbautiefe 85 mm
- Max. Einbautiefe 145 mm

Details und Zubehör siehe Seite 613

		Euro
Bausatz Vormontage	35 607 970 90	64,50

13 715 705 +  
42 765 970



**eSET Touchfree Waschtischbatterie ohne Ablaufgarnitur mit Temperatureinstellung**

- **Ausladung 160 mm**
- starrer Auslauf
- rechteckiges Strahlbild mit 40 Einzelstrahlen
- Armaturenhöhe 204 mm
- Höhe bis Luftsprudler 190 mm
- Bohrungsdurchmesser 35 mm
- 2x Druckschlauch M 10 x 1 eingeschraubt, dichtheitsgeprüft
- Anschluss 1/2"
- Durchfluss max. 4 l/min
- bleifrei
- automatische Hygienespülung
- geeignet zur thermischen Desinfektion
- einstellbare Nachlaufzeit
- Hochfrequenz-Sensorik mit Selbstkalibrierung
- Magnetventil
- Temperatureinstellung über Thermostat
- Steckernetzteil 100-240 VAC / 12 VDC, 50-60 Hz, 18 W inkl. länderspezifischem Adapter-Set

**Eine Kombination mit Becken aus leitenden Materialien (z.B. Stahl, Flusstein) ist ausgeschlossen.**

**Eine Kombination mit Becken, deren Ablauf sich schließen lässt, ist ausgeschlossen.**

**ACHTUNG: Elektronikartikel werden separat konditioniert.**

		Euro
chrom	1x 13 715 705-00	618,20
	1x 42 765 970 90	514,10
	<b>Gesamtpreis:</b>	<b>1.132,30</b>
platin matt	1x 13 715 705-06	989,10
	1x 42 765 970 90	514,10
	<b>Gesamtpreis:</b>	<b>1.503,20</b>
Dark Platinum matt	1x 13 715 705-99	1.112,80
	1x 42 765 970 90	514,10
	<b>Gesamtpreis:</b>	<b>1.626,90</b>



Benötigtes Zubehör

**eSET Touchfree Waschtischbatterie mit Temperatureinstellung zur Kombination mit Standarmaturen**

Details und Zubehör siehe Seite 615

		Euro
Bausatz Vormontage	35 740 970 90	234,60





CL.1

13 715 705 +  
42 766 970



**eSET Touchfree Waschtischbatterie ohne Ablaufgarnitur ohne Temperatureinstellung**

- Ausladung 160 mm
- starrer Auslauf
- rechteckiges Strahlbild mit 40 Einzelstrahlen
- Armaturenhöhe 204 mm
- Höhe bis Luftsprudler 190 mm
- Bohrungsdurchmesser 35 mm
- 2x Druckschlauch M 10 x 1 eingeschraubt, dichtheitsgeprüft
- Anschluss 1/2"
- Durchfluss max. 4 l/min
- bleifrei
- automatische Hygienespülung
- geeignet zur thermischen Desinfektion
- einstellbare Nachlaufzeit
- Hochfrequenz-Sensorik mit Selbstkalibrierung
- Magnetventil
- Steckernetzteil 100-240 VAC / 12 VDC, 50-60 Hz, 18 W inkl. länderspezifischem Adapter-Set

Eine Kombination mit Becken aus leitenden Materialien (z.B. Stahl, Flussstein) ist ausgeschlossen.

Eine Kombination mit Becken, deren Ablauf sich schließen lässt, ist ausgeschlossen.

**ACHTUNG:** Elektronikartikel werden separat konditioniert.

			Euro
chrom	1x 13 715 705-00		618,20
	1x 42 766 970 90		428,40
	<b>Gesamtpreis:</b>		<b>1.046,60</b>
platin matt	1x 13 715 705-06		989,10
	1x 42 766 970 90		428,40
	<b>Gesamtpreis:</b>		<b>1.417,50</b>
Dark Platinum matt	1x 13 715 705-99		1.112,80
	1x 42 766 970 90		428,40
	<b>Gesamtpreis:</b>		<b>1.541,20</b>

Benötigtes Zubehör



**eSET Touchfree Waschtischbatterie ohne Temperatureinstellung zur Kombination mit Standarmaturen**

Details und Zubehör siehe Seite 615

			Euro
Bausatz Vormontage	35 742 970 90		213,20

13 800 705 +  
42 765 970



**eSET Touchfree Waschtischbatterie ohne Ablaufgarnitur mit Temperatureinstellung**

- Ausladung 200 mm
- starrer Auslauf
- rechteckiges Strahlbild mit 40 Einzelstrahlen
- Bohrungsdurchmesser 37 mm
- Anschluss 1/2"
- Steckanschluss-Montage
- Durchfluss max. 4,5 l/min
- bleifrei
- automatische Hygienespülung
- geeignet zur thermischen Desinfektion
- einstellbare Nachlaufzeit
- Hochfrequenz-Sensorik mit Selbstkalibrierung
- Magnetventil
- Temperatureinstellung über Thermostat
- Steckernetzteil 100-240 VAC / 12 VDC, 50-60 Hz, 18 W inkl. länderspezifischem Adapter-Set

Eine Kombination mit Becken aus leitenden Materialien (z.B. Stahl, Flussstein) ist ausgeschlossen.

Eine Kombination mit Becken, deren Ablauf sich schließen lässt, ist ausgeschlossen.

**ACHTUNG:** Elektronikartikel werden separat konditioniert.

			Euro
chrom	1x 13 800 705-00		533,90
	1x 42 765 970 90		514,10
	<b>Gesamtpreis:</b>		<b>1.048,00</b>
platin matt	1x 13 800 705-06		854,30
	1x 42 765 970 90		514,10
	<b>Gesamtpreis:</b>		<b>1.368,40</b>
Dark Platinum matt	1x 13 800 705-99		960,90
	1x 42 765 970 90		514,10
	<b>Gesamtpreis:</b>		<b>1.475,00</b>

Benötigtes Zubehör

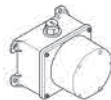

**eSET Touchfree Waschtischbatterie mit Temperatureinstellung zur Kombination mit Wandarmaturen**

- Min. Einbautiefe 90 mm
- Max. Einbautiefe 125 mm

Details und Zubehör siehe Seite 615

			Euro
Bausatz Vormontage	35 741 970 90		234,60

Empfohlenes Zubehör

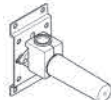

**UP-Wandwinkel**

- Min. Einbautiefe 90 mm
- Max. Einbautiefe 163 mm

Details und Zubehör siehe Seite 617

			Euro
Bausatz Vormontage	35 085 970 90		87,50



CYO



IMO



Lissé



LULU



Madison



MEM



Meta



Symetrics



Tara.



VAIA



Dusche



Unterputz-Produkte



Zubehör



Küche

13 800 705 +  
42 766 970**eSET Touchfree Waschtischbatterie ohne Ablaufgarnitur ohne Temperatureinstellung**

- Ausladung 200 mm
- starrer Auslauf
- rechteckiges Strahlbild mit 40 Einzelstrahlen
- Bohrungsdurchmesser 37 mm
- Anschluss 1/2"
- Steckanschluss-Montage
- Durchfluss max. 4,5 l/min
- bleifrei
- automatische Hygienespülung
- geeignet zur thermischen Desinfektion
- einstellbare Nachlaufzeit
- Hochfrequenz-Sensorik mit Selbstkalibrierung
- Magnetventil
- Steckernetzteil 100-240 VAC / 12 VDC, 50-60 Hz, 18 W inkl. länderspezifischem Adapter-Set

**Eine Kombination mit Becken aus leitenden Materialien (z.B. Stahl, Flussstein) ist ausgeschlossen.**

**Eine Kombination mit Becken, deren Ablauf sich schließen lässt, ist ausgeschlossen.**

**ACHTUNG: Elektronikartikel werden separat konditioniert.**

		Euro
chrom	1x 13 800 705-00	533,90
	1x 42 766 970 90	428,40
	<b>Gesamtpreis:</b>	<b>962,30</b>
platin matt	1x 13 800 705-06	854,30
	1x 42 766 970 90	428,40
	<b>Gesamtpreis:</b>	<b>1.282,70</b>
Dark Platinum matt	1x 13 800 705-99	960,90
	1x 42 766 970 90	428,40
	<b>Gesamtpreis:</b>	<b>1.389,30</b>

## Benötigtes Zubehör

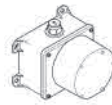
**eSET Touchfree Waschtischbatterie ohne Temperatureinstellung zur Kombination mit Wandarmaturen**

- Min. Einbautiefe 90 mm
- Max. Einbautiefe 125 mm

Details und Zubehör siehe Seite 616

		Euro
Bausatz Vormontage	35 743 970 90	213,20



CL.1

33 600 705



**Bidet-Einhandbatterie ohne Ablaufgarnitur**

- Ausladung 145 mm
- 30° schwenkbarer Auslauf
- rechteckiger luftangereicherter Strahl
- Armaturenhöhe 190 mm
- Höhe bis Luftsprudler 113 mm
- Bohrungsdurchmesser 35 mm
- 2x Druckschlauch M 8 x 1 eingeschraubt, dichtheitsgeprüft
- Durchfluss max. 6 l/min

		<b>Euro</b>
chrom	<b>33 600 705-00</b>	<b>1.047,00</b>
platin matt	<b>33 600 705-06</b>	<b>1.675,20</b>
Dark Platinum matt	<b>33 600 705-99</b>	<b>1.884,70</b>



CYO



IMO



Lissé



LULU



Madison



MEM



Meta



Symetrics



Tara.



VAIA



Dusche



Unterputz-Produkte



Zubehör



Küche



## Duschgarnitur-Anwendung

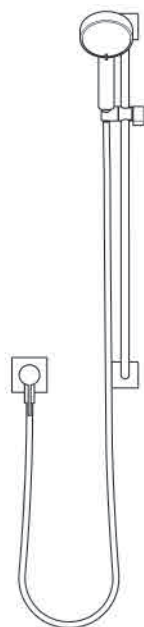

## Duschgarnitur-Anwendung

		Euro
chrom	<b>Gesamtpreis:</b>	1.239,60
platin matt	<b>Gesamtpreis:</b>	1.843,40
Dark Platinum matt	<b>Gesamtpreis:</b>	2.045,10



## Duschgarnitur

Weitere Duschgarnituren finden Sie ab Seite 503

		Euro
chrom	<b>26 413 980-00</b>	509,40



## Handbrause

Weitere Handbrausen finden Sie ab Seite 545

		Euro
chrom	<b>28 012 979-00</b>	171,40



## UP-Einhandbatterie mit Abdeckplatte mit integriertem Brauseanschluss

Weitere Bedienelemente finden Sie ab Seite 571

		Euro
chrom	<b>36 045 970-00</b>	325,90



## UP-Wandbefestigung

		Euro
Bausatz Vormontage	<b>35 003 970 90</b>	232,90



CL.1

## Kopfbrausen-Anwendung



### Kopfbrause-Anwendung

	Euro	
chrom	<b>Gesamtpreis:</b>	<b>1.747,40</b>
platin matt	<b>Gesamtpreis:</b>	<b>2.587,50</b>
Dark Platinum matt	<b>Gesamtpreis:</b>	<b>2.867,80</b>



### Kopfbrause

Weitere Kopfbrausen finden Sie ab Seite 519

	Euro	
chrom	28 504 670-00	445,00

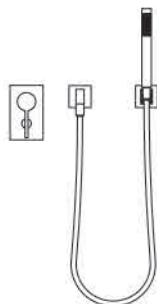

### Schlauchbrausegarnitur mit Einzelrosetten

Weitere Schlauchbrausegarnituren finden Sie ab Seite 555

	Euro	
chrom	27 808 980-00	514,40



### UP-Einhandbatterie mit Umstellung

Weitere Bedienelemente finden Sie ab Seite 571

	Euro	
chrom	36 120 670-00	441,00

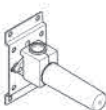

### UP-Wandwinkel

Dieser Artikel wird 2x benötigt.

	Euro	
Bausatz Vormontage	35 085 970 90	87,50

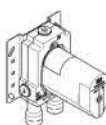

### UP-Einhandbatterie

	Euro	
Bausatz Vormontage	35 020 970 90	172,00

## Showerpipe-Anwendung



### Shower Pipe-Anwendung

	Euro	
chrom	<b>Gesamtpreis:</b>	<b>2.355,10</b>
platin matt	<b>Gesamtpreis:</b>	<b>3.768,30</b>
Dark Platinum matt	<b>Gesamtpreis:</b>	<b>4.239,30</b>



### Shower Pipe mit Brause-Thermostat

Weitere Showerpipes finden Sie ab Seite 529

	Euro	
chrom	34 459 980-00	2.256,60



### Handbrause

Weitere Handbrausen finden Sie ab Seite 545

	Euro	
chrom	28 018 979-00	98,50



CYO



IMO



Lissé



LULU



Madison



MEM



Meta



Symetrics



Tara.



VAIA



Dusche



Unterputz-Produkte



Zubehör



Küche



## Regenbrausen-Anwendung

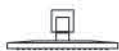

## Regenbrause-Anwendung

	Euro	
chrom	<b>Gesamtpreis:</b>	3.960,50
platin matt	<b>Gesamtpreis:</b>	5.717,50
Dark Platinum matt	<b>Gesamtpreis:</b>	6.303,10



## Regenbrause mit Wandanbindung

Weitere Regenbrausen finden Sie ab Seite 541

	Euro	
chrom	28 765 980-00	1.153,80

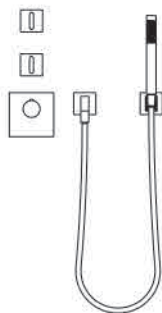

## Schlauchbrausegarnitur mit Einzelrosetten

Weitere Schlauchbrausegarnituren finden Sie ab Seite 555



	Euro	
chrom	27 808 980-00	514,40



## xTOOL UP-Thermostat ohne Mengenregulierung 3/4"

Weitere Bedienelemente finden Sie ab Seite 571

	Euro	
chrom	36 503 780-00	880,00



## Unterputzventil, rechtsschließend 1/2"

Weitere Bedienelemente finden Sie ab Seite 571

	Euro	
chrom	36 607 705-00	190,10

Dieser Artikel wird 2x benötigt.

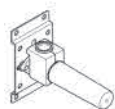

## UP-Wandwinkel

Dieser Artikel wird 2x benötigt.

	Euro	
Bausatz Vormontage	35 085 970 90	87,50

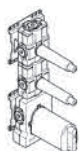

## xTOOL UP-Thermostatmodul mit 2 Ventilen 3/4"

	Euro	
Bausatz Vormontage	35 521 970 90	857,10



CL.1

## Duschprodukte

36 503 780 +  
3x 36 607 705



### xTOOL Thermostatmodul mit 3 Ventilen

- Abdeckplatte 120 x 120 mm
- Rosette 60 x 60 mm
- Skalengriff mit Sicherheitssperre bei 38°C
- Thermostat-Kartusche
- 3x Oberteil mit ablängbarer Spindel und Hülse

Alternativ kann auch 36 503 985-FF eingesetzt werden.

		Euro
chrom	1x 36 503 780-00	880,00
	3x 36 607 705-00	190,10
	<b>Gesamtpreis:</b>	<b>1.450,30</b>
platin matt	1x 36 503 780-06	1.408,00
	3x 36 607 705-06	304,20
	<b>Gesamtpreis:</b>	<b>2.320,60</b>
Dark Platinum matt	1x 36 503 780-99	1.584,00
	3x 36 607 705-99	342,10
	<b>Gesamtpreis:</b>	<b>2.610,30</b>

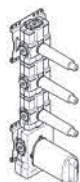

### Benötigtes Zubehör

#### xTOOL UP-Thermostatmodul mit 3 Ventilen 3/4"

- Min. Einbautiefe 115 mm
- Max. Einbautiefe 155 mm

Details und Zubehör siehe Seite 611

		Euro
Bausatz Vormontage	35 531 970 90	921,10

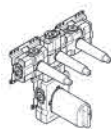

### Benötigtes Zubehör

#### xTOOL UP-Thermostatmodul mit 3 Ventilen 3/4"

- Min. Einbautiefe 115 mm
- Max. Einbautiefe 155 mm

Details und Zubehör siehe Seite 612

		Euro
Bausatz Vormontage	35 534 970 90	997,90

36 503 780 +  
2x 36 607 705



### xTOOL Thermostatmodul mit 2 Ventilen

- Abdeckplatte 120 x 120 mm
- Rosette 60 x 60 mm
- Skalengriff mit Sicherheitssperre bei 38°C
- Thermostat-Kartusche
- 2x Oberteil mit ablängbarer Spindel und Hülse

Alternativ kann auch 36 503 985-FF eingesetzt werden.

		Euro
chrom	1x 36 503 780-00	880,00
	2x 36 607 705-00	190,10
	<b>Gesamtpreis:</b>	<b>1.260,20</b>
platin matt	1x 36 503 780-06	1.408,00
	2x 36 607 705-06	304,20
	<b>Gesamtpreis:</b>	<b>2.016,40</b>
Dark Platinum matt	1x 36 503 780-99	1.584,00
	2x 36 607 705-99	342,10
	<b>Gesamtpreis:</b>	<b>2.268,20</b>

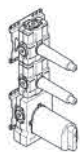

### Benötigtes Zubehör

#### xTOOL UP-Thermostatmodul mit 2 Ventilen 3/4"

- Min. Einbautiefe 115 mm
- Max. Einbautiefe 155 mm

Details und Zubehör siehe Seite 611

		Euro
Bausatz Vormontage	35 521 970 90	857,10

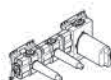

### Benötigtes Zubehör

#### xTOOL UP-Thermostatmodul mit 2 Ventilen 3/4"

- Min. Einbautiefe 115 mm
- Max. Einbautiefe 155 mm

Details und Zubehör siehe Seite 612

		Euro
Bausatz Vormontage	35 524 970 90	831,60



CYO



IMO



Lissé



LULU



Madison



MEM



Meta



Symetrics



Tara.



VAIA



Dusche



Unterputz-Produkte



Zubehör



Küche



36 501 780 +  
36 607 705



### xTOOL Thermostatmodul mit 1 Ventil

- Abdeckplatte 120 x 120 mm
- Rosette 60 x 60 mm
- Skalengriff mit Sicherheitssperre bei 38°C
- Thermostat-Kartusche
- Oberteil mit abblängbarer Spindel und Hülse

Alternativ kann auch 36 501 985-FF eingesetzt werden.

		Euro
chrom	1x 36 501 780-00	880,00
	1x 36 607 705-00	190,10
	<b>Gesamtpreis:</b>	<b>1.070,10</b>
platin matt	1x 36 501 780-06	1.408,00
	1x 36 607 705-06	304,20
	<b>Gesamtpreis:</b>	<b>1.712,20</b>
Dark Platinum matt	1x 36 501 780-99	1.584,00
	1x 36 607 705-99	342,10
	<b>Gesamtpreis:</b>	<b>1.926,10</b>

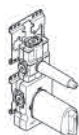

### Benötigtes Zubehör

#### xTOOL UP-Thermostatmodul mit 1 Ventil 3/4"

- Min. Einbautiefe 115 mm
- Max. Einbautiefe 155 mm

Details und Zubehör siehe Seite 610

		Euro
Bausatz Vormontage	35 511 970 90	514,10

36 501 780



### xTOOL UP-Thermostat ohne Mengenregulierung 1/2"

- Abdeckplatte 120 x 120 mm
- Skalengriff mit Sicherheitssperre bei 38°C
- Thermostat-Kartusche

		Euro
chrom	36 501 780-00	880,00
platin matt	36 501 780-06	1.408,00
Dark Platinum matt	36 501 780-99	1.584,00



### Produktvariante

#### xTOOL UP-Thermostat ohne Mengenregulierung 3/4"

- Thermostatkartusche 3/4" mit eingebauten Schmutzfangsieben

		Euro
chrom	36 503 780-00	880,00
platin matt	36 503 780-06	1.408,00
Dark Platinum matt	36 503 780-99	1.584,00



### Benötigtes Zubehör

#### xTOOL UP-Thermostatmodul ohne Mengenregulierung 3/4"

- Min. Einbautiefe 115 mm
- Max. Einbautiefe 155 mm

Details und Zubehör siehe Seite 610

		Euro
Bausatz Vormontage	35 503 970 90	627,70

36 607 705



### Unterputzventil, rechtsschließend 1/2"

- Rosette 60 x 60 mm
- Oberteil mit abblängbarer Spindel und Hülse

		Euro
chrom	36 607 705-00	190,10
platin matt	36 607 705-06	304,20
Dark Platinum matt	36 607 705-99	342,10

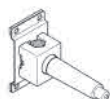

### Benötigtes Zubehör

#### UP-Ventil 1/2"

- Min. Einbautiefe 105 mm
- Max. Einbautiefe 150 mm

Details und Zubehör siehe Seite 613

		Euro
Bausatz Vormontage	35 607 970 90	64,50

36 608 705



### Unterputzventil, rechtsschließend 3/4"

- Rosette 60 x 60 mm
- Oberteil mit abblängbarer Spindel und Hülse

		Euro
chrom	36 608 705-00	190,10
platin matt	36 608 705-06	304,20
Dark Platinum matt	36 608 705-99	342,10



### Benötigtes Zubehör

#### UP-Ventil 3/4"

- Min. Einbautiefe 105 mm
- Max. Einbautiefe 150 mm

Details und Zubehör siehe Seite 613

		Euro
Bausatz Vormontage	35 608 970 90	84,90





CL.1

36 617 705



**Unterputzventil, rechtsschließend 1/2"**

- mit WAVES-Struktur
- Rosette 60 x 60 mm
- Oberteil mit ablängbarer Spindel und Hülse

	Euro	
chrom	36 617 705-00	221,20
platin matt	36 617 705-06	354,00
Dark Platinum matt	36 617 705-99	398,30



Benötigtes Zubehör

**UP-Ventil 1/2"**

- Min. Einbautiefe 105 mm
- Max. Einbautiefe 150 mm

Details und Zubehör siehe Seite 613

	Euro	
Bausatz Vormontage	35 607 970 90	64,50



CYO



IMO



Lissé



LULU



Madison



MEM



Meta



Symetrics

36 618 705



**Unterputzventil, rechtsschließend 3/4"**

- mit WAVES-Struktur
- Rosette 60 x 60 mm
- Oberteil mit ablängbarer Spindel und Hülse

	Euro	
chrom	36 618 705-00	221,20
platin matt	36 618 705-06	354,00
Dark Platinum matt	36 618 705-99	398,30



Benötigtes Zubehör

**UP-Ventil 3/4"**

- Min. Einbautiefe 105 mm
- Max. Einbautiefe 150 mm

Details und Zubehör siehe Seite 613

	Euro	
Bausatz Vormontage	35 608 970 90	84,90

36 627 705



**Unterputzventil, rechtsschließend 1/2"**

- mit CASCADE-Struktur
- Rosette 60 x 60 mm
- Oberteil mit ablängbarer Spindel und Hülse

	Euro	
chrom	36 627 705-00	221,20
platin matt	36 627 705-06	354,00
Dark Platinum matt	36 627 705-99	398,30

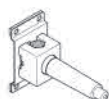

Benötigtes Zubehör

**UP-Ventil 1/2"**

- Min. Einbautiefe 105 mm
- Max. Einbautiefe 150 mm

Details und Zubehör siehe Seite 613

	Euro	
Bausatz Vormontage	35 607 970 90	64,50



Tara.



VAIA



Dusche



Unterputz-Produkte



Zubehör



Küche

36 628 705



**Unterputzventil, rechtsschließend 3/4"**

- mit CASCADE-Struktur
- Rosette 60 x 60 mm
- Oberteil mit ablängbarer Spindel und Hülse

	Euro	
chrom	36 628 705-00	221,20
platin matt	36 628 705-06	354,00
Dark Platinum matt	36 628 705-99	398,30



Benötigtes Zubehör

**UP-Ventil 3/4"**

- Min. Einbautiefe 105 mm
- Max. Einbautiefe 150 mm

Details und Zubehör siehe Seite 613

	Euro	
Bausatz Vormontage	35 608 970 90	84,90

36 607 740



**Unterputzventil, rechtsschließend 1/2"**

- ohne Rosette
- Griff Ø 60 mm
- Oberteil mit ablängbarer Spindel und Hülse

	Euro	
chrom	36 607 740-00	205,00
platin matt	36 607 740-06	328,00
Dark Platinum matt	36 607 740-99	369,00

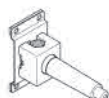

Benötigtes Zubehör

**UP-Ventil 1/2"**

- Min. Einbautiefe 85 mm
- Max. Einbautiefe 145 mm

Details und Zubehör siehe Seite 613

	Euro	
Bausatz Vormontage	35 607 970 90	64,50



36 608 740

**Unterputzventil, rechtsschließend 3/4"**

- ohne Rosette
- Griff Ø 60 mm
- Oberteil mit ablängbarer Spindel und Hülse

		Euro
chrom	36 608 740-00	205,00
platin matt	36 608 740-06	328,00
Dark Platinum matt	36 608 740-99	369,00



Benötigtes Zubehör

**UP-Ventil 3/4"**

- Min. Einbautiefe 85 mm
- Max. Einbautiefe 145 mm

Details und Zubehör siehe Seite 613

		Euro
Bausatz Vormontage	35 608 970 90	84,90

36 607 715

**Unterputzventil, rechtsschließend 1/2"**

- Rosette 60 x 60 mm
- Oberteil mit ablängbarer Spindel und Hülse

		Euro
chrom	36 607 715-00	221,20
platin matt	36 607 715-06	354,00
Dark Platinum matt	36 607 715-99	398,30

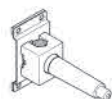

Benötigtes Zubehör

**UP-Ventil 1/2"**

- Min. Einbautiefe 105 mm
- Max. Einbautiefe 150 mm

Details und Zubehör siehe Seite 613

		Euro
Bausatz Vormontage	35 607 970 90	64,50

36 608 715

**Unterputzventil, rechtsschließend 3/4"**

- Rosette 60 x 60 mm
- Oberteil mit ablängbarer Spindel und Hülse

		Euro
chrom	36 608 715-00	221,20
platin matt	36 608 715-06	354,00
Dark Platinum matt	36 608 715-99	398,30



Benötigtes Zubehör

**UP-Ventil 3/4"**

- Min. Einbautiefe 105 mm
- Max. Einbautiefe 150 mm

Details und Zubehör siehe Seite 613

		Euro
Bausatz Vormontage	35 608 970 90	84,90

36 104 705

**UP-Zwei und Dreiwege-Umstellung**

- Drehumstellung
- Rosette 80 x 80 mm

		Euro
chrom	36 104 705-00	357,90
platin matt	36 104 705-06	572,60
Dark Platinum matt	36 104 705-99	644,20

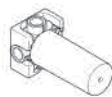

Benötigtes Zubehör

**UP-Zweiwege-Umstellung**

- Min. Einbautiefe 108 mm
- Max. Einbautiefe 148 mm

Details und Zubehör siehe Seite 607

		Euro
Bausatz Vormontage	35 124 970 90	306,90

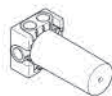

Benötigtes Zubehör

**UP-Dreiwege-Umstellung**

- Min. Einbautiefe 108 mm
- Max. Einbautiefe 148 mm

Details und Zubehör siehe Seite 607

		Euro
Bausatz Vormontage	35 104 970 90	373,50



CL.1

36 101 705



**UP-Zwei und Dreizeige-Umstellung**

- mit WAVES-Struktur
- Drehumstellung
- Rosette 80 x 80 mm

		Euro
chrom	36 101 705-00	434,40
platin matt	36 101 705-06	695,10
Dark Platinum matt	36 101 705-99	781,90

Benötigtes Zubehör

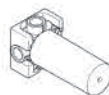

**UP-Zweiwege-Umstellung**

- Min. Einbautiefe 108 mm
  - Max. Einbautiefe 148 mm
- Details und Zubehör siehe Seite 607

		Euro
Bausatz Vormontage	35 124 970 90	306,90

Benötigtes Zubehör

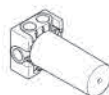

**UP-Dreiwege-Umstellung**

- Min. Einbautiefe 108 mm
  - Max. Einbautiefe 148 mm
- Details und Zubehör siehe Seite 607

		Euro
Bausatz Vormontage	35 104 970 90	373,50

36 102 705



**UP-Zwei und Dreizeige-Umstellung**

- mit CASCADE-Struktur
- Drehumstellung
- Rosette 80 x 80 mm

		Euro
chrom	36 102 705-00	434,40
platin matt	36 102 705-06	695,10
Dark Platinum matt	36 102 705-99	781,90

Benötigtes Zubehör

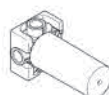

**UP-Zweiwege-Umstellung**

- Min. Einbautiefe 108 mm
  - Max. Einbautiefe 148 mm
- Details und Zubehör siehe Seite 607

		Euro
Bausatz Vormontage	35 124 970 90	306,90

Benötigtes Zubehör

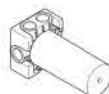

**UP-Dreiwege-Umstellung**

- Min. Einbautiefe 108 mm
  - Max. Einbautiefe 148 mm
- Details und Zubehör siehe Seite 607

		Euro
Bausatz Vormontage	35 104 970 90	373,50

36 125 740



**UP-Zweiwege-Umstellung**

- Drehumstellung
- ohne Rosette
- Griff Ø 60 mm

		Euro
chrom	36 125 740-00	158,00
platin matt	36 125 740-06	252,80
Dark Platinum matt	36 125 740-99	284,40

Benötigtes Zubehör

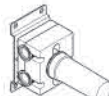

**UP-Zweiwege-Umstellung**

- Min. Einbautiefe 91 mm
  - Max. Einbautiefe 165 mm
- Details und Zubehör siehe Seite 607

		Euro
Bausatz Vormontage	35 125 970 90	293,30



CYO



IMO



Lissé



LULU



Madison



MEM



Meta



Symetrics



Tara.



VAIA



Dusche



Unterputz-Produkte



Zubehör



Küche



34 459 980 +  
28 018 979



## Shower Pipe mit Brause-Thermostat

- **Ausladung Standbrause 450 mm**
- Kopfbrause: Regenstrahl
- Regenbrause 300 x 240 mm
- Regenbrause mit Antikalk-System
- Durchfluss Regenbrause max. 14 l/min
- Handbrause: Normalstrahl
- Brausekopf Ø 100 mm
- Durchfluss Handbrause max. 15 l/min
- Drehumstellung mit Mengenregulierung und Absperrfunktion
- Schubrosetten Ø 70 mm
- Höhe Armatur bis Regenbrause (Unterkante) 985 mm
- Höhe Armatur bis Oberkante Bogen 1170 mm
- Stichmaß 150 mm ± 13 mm
- Metallbrauseschlauch 1750 mm mit integriertem Verdrehenschutz
- Anschluss 1/2"
- Wandrohr mit Schieber
- Rohrdurchmesser 23,5 mm

**Eigensicher gegen Rückfließen.**

		Euro
chrom	1x 34 459 980-00	2.256,60
	1x 28 018 979-00	98,50
<b>Gesamtpreis:</b>		<b>2.355,10</b>
platin matt	1x 34 459 980-06	3.610,60
	1x 28 018 979-06	157,70
<b>Gesamtpreis:</b>		<b>3.768,30</b>
Dark Platinum matt	1x 34 459 980-99	4.061,90
	1x 28 018 979-99	177,40
<b>Gesamtpreis:</b>		<b>4.239,30</b>



### Produktvariante

#### Handbrause

- Vierfach verstellbar: Normalstrahl, Softstrahl, Massagestrahl und Schwall
- Brausekopf Ø 120 mm
- Durchfluss max. 15 l/min

Weitere Handbrausen finden Sie ab Seite 544

Details und Zubehör siehe Seite 547

		Euro
chrom	28 012 979-00	171,40
	28 012 979-06	274,20
	28 012 979-99	308,40



### Produktvariante

#### Stabhandbrause

- Normalstrahl
- Durchfluss max. 6,8 l/min

Weitere Handbrausen finden Sie ab Seite 544

		Euro
chrom	28 013 979-00 0010	172,50
	28 013 979-06 0010	276,00
	28 013 979-99 0010	276,00



CL.1

36 002 970 +  
28 017 979



**UP-Einhandbatterie mit integriertem Brauseanschluss mit Handbrausegarnitur**

- Metallbrauseschlauch 1750 mm mit integriertem Verdrehenschutz
- Handbrause: Normalstrahl
- Brausekopf Ø 130 mm
- Durchfluss Handbrause max. 15 l/min

Eigensicher gegen Rückfließen.

		<b>Euro</b>
chrom	1x 36 002 970-00	534,30
	1x 28 017 979-00	132,00
	<b>Gesamtpreis:</b>	<b>666,30</b>
platin matt	1x 36 002 970-06	855,00
	1x 28 017 979-06	211,30
	<b>Gesamtpreis:</b>	<b>1.066,30</b>
Dark Platinum matt	1x 36 002 970-99	961,80
	1x 28 017 979-99	237,70
	<b>Gesamtpreis:</b>	<b>1.199,50</b>



Produktvariante

**Handbrause**

- Dreifach bzw. fünffach verstellbar: Normalstrahl, Softstrahl, Massagestrahl
- Brausekopf Ø 100 mm
- Durchfluss max. 15 l/min

Weitere Handbrausen finden Sie ab Seite 544

Details und Zubehör siehe Seite 546

		<b>Euro</b>
chrom	28 018 979-00	98,50
platin matt	28 018 979-06	157,70
Dark Platinum matt	28 018 979-99	177,40



Produktvariante

**Handbrause**

- Vierfach verstellbar: Normalstrahl, Softstrahl, Massagestrahl und Schwall
- Brausekopf Ø 120 mm
- Durchfluss max. 15 l/min

Weitere Handbrausen finden Sie ab Seite 544

Details und Zubehör siehe Seite 547

		<b>Euro</b>
chrom	28 012 979-00	171,40
platin matt	28 012 979-06	274,20
Dark Platinum matt	28 012 979-99	308,40



Benötigtes Zubehör

**UP-Wandbefestigung**

- Min. Einbautiefe 80 mm
- Max. Einbautiefe 105 mm

Details und Zubehör siehe Seite 605

		<b>Euro</b>
Bausatz Vormontage	35 050 970 90	232,90



CYO



IMO



Lissé



LULU



Madison



MEM



Meta



Symetrics



Tara.



VAIA



Dusche



Unterputz-Produkte



Zubehör



Küche



CL.1

# CL.1 Sieger Design

36 111 970 +  
28 018 979

## UP-Einhandbatterie mit integriertem Brauseanschluss mit Duschgarnitur

- Metallbrauseschlauch 1750 mm mit integriertem Verdrehschutz
- Wandrohr mit Schieber
- Rohrdurchmesser 18 mm
- Handbrause: Dreifach bzw. fünffach verstellbar: Normalstrahl, Softstrahl, Massagestrahl
- Brausekopf Ø 100 mm
- Durchfluss Handbrause max. 15 l/min

**Eigensicher gegen Rückfließen.**

		Euro
chrom	1x 36 111 970-00	729,10
	1x 28 018 979-00	98,50
<b>Gesamtpreis:</b>		<b>827,60</b>
platin matt	1x 36 111 970-06	1.167,20
	1x 28 018 979-06	157,70
<b>Gesamtpreis:</b>		<b>1.324,90</b>
Dark Platinum matt	1x 36 111 970-99	1.312,30
	1x 28 018 979-99	177,40
<b>Gesamtpreis:</b>		<b>1.489,70</b>



Produktvariante

### Handbrause

- Vierfach verstellbar: Normalstrahl, Softstrahl, Massagestrahl und Schwall
- Brausekopf Ø 120 mm
- Durchfluss max. 15 l/min

Weitere Handbrausen finden Sie ab Seite 544

Details und Zubehör siehe Seite 547

		Euro
chrom	28 012 979-00	171,40
platin matt	28 012 979-06	274,20
Dark Platinum matt	28 012 979-99	308,40



Produktvariante

### Handbrause

- Normalstrahl
- Brausekopf Ø 130 mm
- Durchfluss max. 6,8 l/min

Weitere Handbrausen finden Sie ab Seite 544

		Euro
chrom	28 017 979-00 0010	132,00
platin matt	28 017 979-06 0010	211,10
Dark Platinum matt	28 017 979-99 0010	237,60

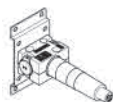

Benötigtes Zubehör

### UP-Wandbefestigung

- Min. Einbautiefe 80 mm
- Max. Einbautiefe 105 mm

Details und Zubehör siehe Seite 605

		Euro
Bausatz Vormontage	35 050 970 90	232,90



CL.1

36 110 970 +  
28 017 979



**UP-Einhandbatterie mit integriertem Brauseanschluss mit Duschgarnitur**

- Metallbrauseschlauch 1750 mm mit integriertem Verdrehenschutz
- Wandrohr mit Schieber
- Rohrdurchmesser 18 mm
- Handbrause: Normalstrahl
- Brausekopf Ø 130 mm
- Durchfluss Handbrause max. 15 l/min

**Eigensicher gegen Rückfließen.**

		<b>Euro</b>
chrom	1x 36 110 970-00	636,80
	1x 28 017 979-00	132,00
	<b>Gesamtpreis:</b>	<b>768,80</b>
platin matt	1x 36 110 970-06	1.019,00
	1x 28 017 979-06	211,30
	<b>Gesamtpreis:</b>	<b>1.230,30</b>
Dark Platinum matt	1x 36 110 970-99	1.146,20
	1x 28 017 979-99	237,70
	<b>Gesamtpreis:</b>	<b>1.383,90</b>



Produktvariante

**Handbrause**

- Dreifach bzw. fünffach verstellbar: Normalstrahl, Softstrahl, Massagestrahl
- Brausekopf Ø 100 mm
- Durchfluss max. 15 l/min

Weitere Handbrausen finden Sie ab Seite 544

Details und Zubehör siehe Seite 546

		<b>Euro</b>
chrom	28 018 979-00	98,50
platin matt	28 018 979-06	157,70
Dark Platinum matt	28 018 979-99	177,40



Produktvariante

**Handbrause**

- Vierfach verstellbar: Normalstrahl, Softstrahl, Massagestrahl und Schwall
- Brausekopf Ø 120 mm
- Durchfluss max. 15 l/min

Weitere Handbrausen finden Sie ab Seite 544

Details und Zubehör siehe Seite 547

		<b>Euro</b>
chrom	28 012 979-00	171,40
platin matt	28 012 979-06	274,20
Dark Platinum matt	28 012 979-99	308,40



Benötigtes Zubehör

**UP-Wandbefestigung**

- Min. Einbautiefe 80 mm
- Max. Einbautiefe 105 mm

Details und Zubehör siehe Seite 605

		<b>Euro</b>
Bausatz Vormontage	35 050 970 90	232,90



CYO



IMO



Lissé



LULU



Madison



MEM



Meta



Symetrics



Tara.



VAIA



Dusche



Unterputz-Produkte



Zubehör

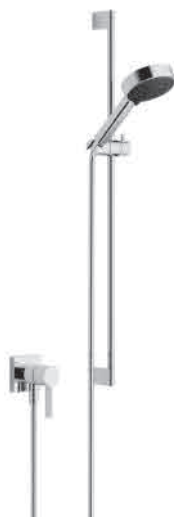

Küche

36 013 970 +  
28 012 979**UP-Einhandbatterie mit integriertem Brauseanschluss mit Duschgarnitur**

- Abdeckplatte 80 x 80 mm
- Metallbrauseschlauch 1750 mm mit integriertem Verdrehenschutz
- Wandrohr mit Schieber
- Rohrdurchmesser 18 mm
- Vierfach verstellbar: Normalstrahl, Softstrahl, Massagestrahl und Schwall
- Brausekopf Ø 120 mm
- Durchfluss Handbrause max. 15 l/min

**Eigensicher gegen Rückfließen.**

		Euro
chrom	1x 36 013 970-00	687,40
	1x 28 012 979-00	171,40
	<b>Gesamtpreis:</b>	<b>858,80</b>
platin matt	1x 36 013 970-06	1.099,10
	1x 28 012 979-06	274,20
	<b>Gesamtpreis:</b>	<b>1.373,30</b>
Dark Platinum matt	1x 36 013 970-99	1.236,90
	1x 28 012 979-99	308,40
	<b>Gesamtpreis:</b>	<b>1.545,30</b>



Produktvariante

**Handbrause**

- Dreifach bzw. fünffach verstellbar: Normalstrahl, Softstrahl, Massagestrahl
- Brausekopf Ø 100 mm
- Durchfluss max. 15 l/min

Weitere Handbrausen finden Sie ab Seite 544

Details und Zubehör siehe Seite 546

		Euro
chrom	28 018 979-00	98,50
platin matt	28 018 979-06	157,70
Dark Platinum matt	28 018 979-99	177,40



Produktvariante

**Handbrause**

- Normalstrahl
- Brausekopf Ø 130 mm
- Durchfluss max. 6,8 l/min

Weitere Handbrausen finden Sie ab Seite 544

		Euro
chrom	28 017 979-00 0010	132,00
platin matt	28 017 979-06 0010	211,10
Dark Platinum matt	28 017 979-99 0010	237,60



Benötigtes Zubehör

**UP-Wandbefestigung**

- Min. Einbautiefe 90 mm
- Max. Einbautiefe 113 mm

Details und Zubehör siehe Seite 605

		Euro
Bausatz Vormontage	35 003 970 90	232,90

36 050 970

**UP-Einhandbatterie mit integriertem Brauseanschluss**

- ohne Rosette

**Eigensicher gegen Rückfließen.**

		Euro
chrom	36 050 970-00	316,10
platin matt	36 050 970-06	505,70
Dark Platinum matt	36 050 970-99	569,20

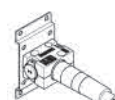

Benötigtes Zubehör

**UP-Wandbefestigung**

- Min. Einbautiefe 80 mm
- Max. Einbautiefe 105 mm

Details und Zubehör siehe Seite 605

		Euro
Bausatz Vormontage	35 050 970 90	232,90

36 045 970

**UP-Einhandbatterie mit Abdeckplatte mit integriertem Brauseanschluss**

- Abdeckplatte 80 x 80 mm

**Eigensicher gegen Rückfließen.**

		Euro
chrom	36 045 970-00	325,90
platin matt	36 045 970-06	521,30
Dark Platinum matt	36 045 970-99	586,80



Benötigtes Zubehör

**UP-Wandbefestigung**

- Min. Einbautiefe 90 mm
- Max. Einbautiefe 113 mm

Details und Zubehör siehe Seite 605

		Euro
Bausatz Vormontage	35 003 970 90	232,90





CL.1

36 060 670

**UP-Einhandbatterie mit Abdeckplatte**

- Abdeckplatte 80 x 80 mm



		Euro
chrom	36 060 670-00	346,90
platin matt	36 060 670-06	555,10
Dark Platinum matt	36 060 670-99	624,40



Benötigtes Zubehör

**UP-Wand-Einhandbatterie, Mischer rechts**

- Min. Einbautiefe 80 mm
- Max. Einbautiefe 95 mm

Details und Zubehör siehe Seite 606

		Euro
Bausatz Vormontage	35 860 970 90	163,00



CYO



IMO



Lissé



LULU



Madison



MEM



Meta



Symetrics



Tara.



VAIA



Dusche



Unterputz-Produkte



Zubehör



Küche

36 020 670

**UP-Einhandbatterie ohne Umstellung**

- Abdeckplatte 150 x 90 mm



		Euro
chrom	36 020 670-00	358,70
platin matt	36 020 670-06	574,00
Dark Platinum matt	36 020 670-99	645,70

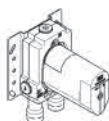

Benötigtes Zubehör

**UP-Einhandbatterie**

- Min. Einbautiefe 80 mm
- Max. Einbautiefe 105 mm

Details und Zubehör siehe Seite 606

		Euro
Bausatz Vormontage	35 020 970 90	172,00

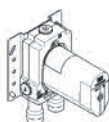

Benötigtes Zubehör

**UP-Einhandbatterie mit Sicherungseinrichtung**

- Min. Einbautiefe 80 mm
- Max. Einbautiefe 105 mm

Details und Zubehör siehe Seite 607

		Euro
Bausatz Vormontage	35 021 970 90	245,60

36 120 670

**UP-Einhandbatterie mit Umstellung**

- automatische Umstellung
- Abdeckplatte 150 x 90 mm



		Euro
chrom	36 120 670-00	441,00
platin matt	36 120 670-06	705,60
Dark Platinum matt	36 120 670-99	793,90

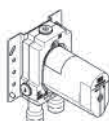

Benötigtes Zubehör

**UP-Einhandbatterie**

- Min. Einbautiefe 80 mm
- Max. Einbautiefe 105 mm

Details und Zubehör siehe Seite 606

		Euro
Bausatz Vormontage	35 020 970 90	172,00

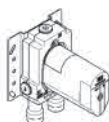

Benötigtes Zubehör

**UP-Einhandbatterie mit Sicherungseinrichtung**

- Min. Einbautiefe 80 mm
- Max. Einbautiefe 105 mm

Details und Zubehör siehe Seite 607

		Euro
Bausatz Vormontage	35 021 970 90	245,60



CL.1

# CL.1 Sieger Design

26 413 980 +  
28 012 979

## Duschgarnitur

- Wandrohr mit Schieber
- Rohrdurchmesser 18 mm
- Rosette 60 x 60 mm
- Stichmaß 800 mm
- Metallbrauseschlauch 1750 mm mit integriertem Verdrehenschutz
- Brauseschlauchanschluss 3/8"
- Vierfach verstellbar: Normalstrahl, Softstrahl, Massagestrahl und Schwall
- Brausekopf Ø 120 mm
- Durchfluss max. 15 l/min

**Eigensicher gegen Rückfließen.**

		Euro
chrom	1x 26 413 980-00	509,40
	1x 28 012 979-00	171,40
	<b>Gesamtpreis:</b>	<b>680,80</b>
platin matt	1x 26 413 980-06	815,00
	1x 28 012 979-06	274,20
	<b>Gesamtpreis:</b>	<b>1.089,20</b>
Dark Platinum matt	1x 26 413 980-99	917,00
	1x 28 012 979-99	308,40
	<b>Gesamtpreis:</b>	<b>1.225,40</b>



### Produktvariante

#### Handbrause

- Dreifach bzw. fünffach verstellbar: Normalstrahl, Softstrahl, Massagestrahl
- Brausekopf Ø 100 mm
- Durchfluss max. 15 l/min

Weitere Handbrausen finden Sie ab Seite 544

Details und Zubehör siehe Seite 546

		Euro
chrom	28 018 979-00	98,50
platin matt	28 018 979-06	157,70
Dark Platinum matt	28 018 979-99	177,40



### Produktvariante

#### Handbrause

- Normalstrahl
- Brausekopf Ø 130 mm
- Durchfluss max. 6,8 l/min

Weitere Handbrausen finden Sie ab Seite 544

		Euro
chrom	28 017 979-00 0010	132,00
platin matt	28 017 979-06 0010	211,10
Dark Platinum matt	28 017 979-99 0010	237,60



### Empfohlenes Zubehör

#### Wandanschlussbogen

Details und Zubehör siehe Hauptartikel

		Euro
chrom	28 450 980-00	117,70
platin matt	28 450 980-06	188,30
Dark Platinum matt	28 450 980-99	211,90

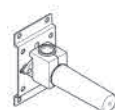

### Empfohlenes Zubehör

#### UP-Wandwinkel

- Min. Einbautiefe 90 mm
- Max. Einbautiefe 163 mm

Details und Zubehör siehe Seite 617

		Euro
Bausatz Vormontage	35 085 970 90	87,50

27 802 970



## Schlauchbrausegarnitur mit integriertem Brausehalter

- Normalstrahl
- mit Antikalk-System
- Brauseabgang 3/8"
- Metallbrauseschlauch 1250 mm mit integriertem Verdrehenschutz
- Rosette 60 x 60 mm
- Anschluss 1/2"
- Durchfluss max. 15 l/min

**Eigensicher gegen Rückfließen.**

		Euro
chrom	27 802 970-00	341,00
platin matt	27 802 970-06	544,70
Dark Platinum matt	27 802 970-99	613,30

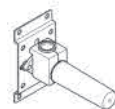

### Empfohlenes Zubehör

#### UP-Wandwinkel

- Min. Einbautiefe 90 mm
- Max. Einbautiefe 163 mm

Details und Zubehör siehe Seite 617

		Euro
Bausatz Vormontage	35 085 970 90	87,50



CL.1

27 808 980



**Schlauchbrausegarnitur mit Einzelrosetten**

- Normalstrahl
- mit Antikalk-System
- Brauseabgang 3/8"
- Rosette für Wandanschlussbogen 60 x 60 mm
- Rosette für Brausehalter 60 x 60 mm
- Metallbrauseschlauch 1250 mm mit integriertem Verdrehenschutz
- Wandanschlussbogen 1/2"
- Durchfluss max. 15 l/min

**Eigensicher gegen Rückfließen.**

		<b>Euro</b>
chrom	27 808 980-00	514,40
platin matt	27 808 980-06	822,90
Dark Platinum matt	27 808 980-99	925,90



Empfohlenes Zubehör

**UP-Wandwinkel**

- Min. Einbautiefe 90 mm
- Max. Einbautiefe 163 mm

Details und Zubehör siehe Seite 617

		<b>Euro</b>
Bausatz Vormontage	35 085 970 90	87,50



CYO



IMO



Lissé



LULU



Madison



MEM



Meta



Symetrics



Tara.



VAIA



Dusche



Unterputz-Produkte



Zubehör



Küche

27 818 980



**Schlauchbrausegarnitur mit Abdeckplatte**

- Normalstrahl
- mit Antikalk-System
- Brauseabgang 3/8"
- Abdeckplatte 240 x 60 mm
- Metallbrauseschlauch 1250 mm mit integriertem Verdrehenschutz
- Wandanschlussbogen 1/2"
- Durchfluss max. 15 l/min

**Eigensicher gegen Rückfließen.**

		<b>Euro</b>
chrom	27 818 980-00	611,40
platin matt	27 818 980-06	978,40
Dark Platinum matt	27 818 980-99	1.100,50



Empfohlenes Zubehör

**UP-Wandwinkel**

- Min. Einbautiefe 90 mm
- Max. Einbautiefe 163 mm

Details und Zubehör siehe Seite 617

		<b>Euro</b>
Bausatz Vormontage	35 085 970 90	87,50

28 508 980



**Kopfbrause**

- **Ausladung 200 mm**
- Kugelgelenk 30° schwenkbar
- Dreifach verstellbar: Normalstrahl, Softstrahl, Massagestrahl
- mit Antikalk-System
- Brausekopf Ø 92 mm
- Rosette 60 x 60 mm
- Anschluss 1/2"
- Durchfluss max. 9 l/min

		<b>Euro</b>
chrom	28 508 980-00	493,90
platin matt	28 508 980-06	790,20
Dark Platinum matt	28 508 980-99	889,00



Empfohlenes Zubehör

**UP-Wandwinkel**

- Min. Einbautiefe 90 mm
- Max. Einbautiefe 163 mm

Details und Zubehör siehe Seite 617

		<b>Euro</b>
Bausatz Vormontage	35 085 970 90	87,50



CL.1

# CL.1 Sieger Design

28 504 670

**Kopfbrause**

- Ausladung 180-210 mm
- Kugelgelenk 30° schwenkbar
- Normalstrahl
- mit Antikalk-System
- Brausekopf Ø 100 mm
- Rosette 60 x 60 mm
- Anschluss 1/2"
- Durchfluss max. 7 l/min

		Euro
chrom	28 504 670-00	445,00
platin matt	28 504 670-06	712,00
Dark Platinum matt	28 504 670-99	801,00

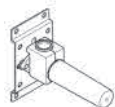

Empfohlenes Zubehör

**UP-Wandwinkel**

- Min. Einbautiefe 90 mm
- Max. Einbautiefe 163 mm

Details und Zubehör siehe Seite 617

		Euro
Bausatz Vormontage	35 085 970 90	87,50

28 765 980

**Regenbrause mit Wandanbindung**

- Ausladung 450 mm
- Regenstrahl
- mit Antikalk-System
- Regenbrause 300 x 240 mm
- Rosette 60 x 60 mm
- Anschluss 1/2"
- Durchfluss max. 14 l/min

		Euro
chrom	28 765 980-00	1.153,80
platin matt	28 765 980-06	1.846,10
Dark Platinum matt	28 765 980-99	2.076,90



Empfohlenes Zubehör

**UP-Wandwinkel**

- Min. Einbautiefe 90 mm
- Max. Einbautiefe 163 mm

Details und Zubehör siehe Seite 617

		Euro
Bausatz Vormontage	35 085 970 90	87,50

28 775 980

**Regenbrause mit Deckenanbindung**

- Regenstrahl
- mit Antikalk-System
- Regenbrause 300 x 240 mm
- Deckenabstand Unterkante Brause 165 mm
- Rosette 60 x 60 wahlweise
- Anschluss 1/2"
- Durchfluss max. 14 l/min

		Euro
chrom	28 775 980-00	980,70
platin matt	28 775 980-06	1.569,30
Dark Platinum matt	28 775 980-99	1.765,30



Empfohlenes Zubehör

**UP-Wandwinkel**

- Min. Einbautiefe 90 mm
- Max. Einbautiefe 163 mm

Details und Zubehör siehe Seite 617

		Euro
Bausatz Vormontage	35 085 970 90	87,50



CL.1

13 415 979



**WATER SHEET** Schwallauslauf für Wandmontage

- Ausladung 150 mm
- Schwall
- Abdeckplatte 240 x 60 mm
- Anschluss 1/2"
- Steckanschluss-Montage
- Durchfluss max. 26,5 l/min bei 3 bar Fließdruck

In Kombination mit einem eValve kann der Durchfluss abweichen.

Bitte beachten Sie, dass bei einer elektronischen Variante der Durchflussbegrenzer entnommen werden muss.

		Euro
chrom	13 415 979-00	826,10
platin matt	13 415 979-06	1.321,50
Dark Platinum matt	13 415 979-99	1.487,00

Empfohlenes Zubehör		Euro
 <b>UP-Wandwinkel</b>	Bausatz Vormontage	35 085 970 90 87,50
<ul style="list-style-type: none"> <li>• Min. Einbautiefe 90 mm</li> <li>• Max. Einbautiefe 163 mm</li> </ul>		
<p>In Kombination mit der elektronischen Variante wird kein Unterputz Körper benötigt.</p> <p>Details und Zubehör siehe Seite 617</p>		

13 420 979

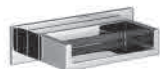

**WATER FALL** Schwallauslauf für Wandmontage

- Ausladung 120 mm
- Schwall
- Abdeckplatte 240 x 60 mm
- Anschluss 1/2"
- Steckanschluss-Montage
- Durchfluss max. 26,5 l/min bei 3 bar Fließdruck

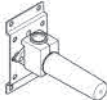
Empfohlenes Zubehör		Euro
 <b>UP-Wandwinkel</b>	Bausatz Vormontage	35 085 970 90 87,50
<ul style="list-style-type: none"> <li>• Min. Einbautiefe 90 mm</li> <li>• Max. Einbautiefe 163 mm</li> </ul>		
<p>In Kombination mit der elektronischen Variante wird kein Unterputz Körper benötigt.</p> <p>Details und Zubehör siehe Seite 617</p>		

		Euro
chrom	13 420 979-00	1.180,20
platin matt	13 420 979-06	1.888,40

13 425 979



**WATER FALL** Schwallauslauf mit Einzelstrahlen für Wandmontage

- Ausladung 22 mm
- PEARLSTREAM
- Platte 240 mm x 60 mm
- Anschluss 1/2" ablängbar
- Steckanschluss-Montage
- Durchfluss max. 9,5 l/min

In Kombination mit einem eValve kann der Durchfluss abweichen.

Bitte beachten Sie, dass bei einer elektronischen Variante der Durchflussbegrenzer entnommen werden muss.

Empfohlenes Zubehör		Euro
 <b>UP-Wandwinkel</b>	Bausatz Vormontage	35 085 970 90 87,50
<ul style="list-style-type: none"> <li>• Min. Einbautiefe 90 mm</li> <li>• Max. Einbautiefe 163 mm</li> </ul>		
<p>In Kombination mit der elektronischen Variante wird kein Unterputz Körper benötigt.</p> <p>Details und Zubehör siehe Seite 617</p>		

		Euro
chrom	13 425 979-00	876,70
platin matt	13 425 979-06	1.402,90
Dark Platinum matt	13 425 979-99	1.578,00



CYO



IMO



Lissé



LULU



Madison



MEM



Meta



Symetrics



Tara.



VAIA



Dusche



Unterputz-Produkte



Zubehör



Küche



28 518 782

**Seitenbrause ohne Mengenregulierung**

- Brausekopf Ø 55 mm
- Kugelgelenk 25° schwenkbar (in jede Richtung)
- Regenstrahl
- Antikalk-System
- Rosette 60 x 60 mm
- Anschluss 1/2"
- Durchfluss max. 5 l/min

		Euro
chrom	28 518 782-00	274,80
platin matt	28 518 782-06	439,70
Dark Platinium matt	28 518 782-99	494,60



## Empfohlenes Zubehör

**UP-Wandwinkel**

- Min. Einbautiefe 90 mm
- Max. Einbautiefe 163 mm

Details und Zubehör siehe Seite 617

		Euro
Bausatz Vormontage	35 085 970 90	87,50

36 515 979

**WATER POINTS UP-Seitenbrause**

- Regenstrahl
- mit Antikalk-System
- Abdeckplatte 120 x 120 mm
- Durchfluss max. 6 l/min

**Durchflussbegrenzer (8,3 l/min) zur Verlängerung des Brausestrahls von ca. 500 mm auf ca. 1000 mm.**

		Euro
chrom	36 515 979-00	399,00
platin matt	36 515 979-06	638,40
Dark Platinium matt	36 515 979-99	718,30



## Benötigtes Zubehör

**UP-Wandeinbaukasten**

- Min. Einbautiefe 85 mm
- Max. Einbautiefe 110 mm

Details und Zubehör siehe Seite 608

		Euro
Bausatz Vormontage	35 205 970 90	162,10

36 517 979

**WATER BAR UP-Seitenbrause**

- Regenstrahl
- mit Antikalk-System
- Abdeckplatte 240 x 60 mm
- Anschluss 1/2"
- Durchfluss max. 6 l/min

**In Kombination mit einem eValve kann der Durchfluss abweichen.**

**Bitte beachten Sie, dass bei einer elektronischen Variante der Durchflussbegrenzer entnommen werden muss.**

		Euro
chrom	36 517 979-00	616,40
platin matt	36 517 979-06	986,10
Dark Platinium matt	36 517 979-99	1.109,50

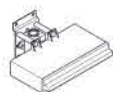

## Benötigtes Zubehör

**UP-Wandeinbaukasten**

- Min. Einbautiefe 100 mm
- Max. Einbautiefe 173 mm

**In Kombination mit der elektronischen Variante wird kein Unterputz Körper benötigt.**

Details und Zubehör siehe Seite 608

		Euro
Bausatz Vormontage	35 206 970 90	219,00

36 514 979

**WATER CURVE UP-Seitenbrause**

- druckvoller Flachstrahl
- horizontaler Strahl
- Strahl verstellbar
- Abdeckplatte 120 x 60 mm
- Anschluss 1/2"
- Durchfluss max. 10 l/min

		Euro
chrom	36 514 979-00	826,10
platin matt	36 514 979-06	1.321,50
Dark Platinium matt	36 514 979-99	1.487,00



## Empfohlenes Zubehör

**UP-Wandwinkel**

- Min. Einbautiefe 90 mm
- Max. Einbautiefe 163 mm

Details und Zubehör siehe Seite 617

		Euro
Bausatz Vormontage	35 085 970 90	87,50



CL.1

36 513 979



**WATER FAN vertical UP-Seitenbrause**

- druckvoller Flachstrahl
- vertikaler Strahl
- Strahl verstellbar
- Abdeckplatte 240 x 60 mm
- Anschluss 1/2"
- Durchfluss max. 10 l/min

In Kombination mit einem eValve kann der Durchfluss abweichen.

Bitte beachten Sie, dass bei einer elektronischen Variante der Durchflussbegrenzer entnommen werden muss.

		Euro
chrom	36 513 979-00	616,40
platin matt	36 513 979-06	986,10
Dark Platinum matt	36 513 979-99	1.109,50



Produktvariante

**WATER FAN horizontal UP-Seitenbrause**

- horizontaler Strahl
- Durchfluss max. 10 l/min

		Euro
chrom	36 512 979-00	616,40
platin matt	36 512 979-06	986,10
Dark Platinum matt	36 512 979-99	1.109,50

Benötigtes Zubehör

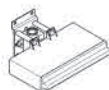

**UP-Wandeinbaukasten**

- Min. Einbautiefe 100 mm
- Max. Einbautiefe 173 mm

In Kombination mit der elektronischen Variante wird kein Unterputz Körper benötigt.

Details und Zubehör siehe Seite 608

		Euro
Bausatz Vormontage	35 206 970 90	219,00

28 490 970



**Wandanschlussbogen mit integriertem Brausehalter**

- Brauseabgang 3/8"
- Rosette 60 x 60 mm
- Anschluss 1/2"

Eigensicher gegen Rückfließen.

		Euro
chrom	28 490 970-00	169,80
platin matt	28 490 970-06	271,60
Dark Platinum matt	28 490 970-99	305,50



Empfohlenes Zubehör

**UP-Wandwinkel**

- Min. Einbautiefe 90 mm
- Max. Einbautiefe 163 mm

Details und Zubehör siehe Seite 617

		Euro
Bausatz Vormontage	35 085 970 90	87,50

28 450 980



**Wandanschlussbogen**

- Brauseabgang 3/8"
- Rosette 60 x 60 mm
- Anschluss 1/2"

Eigensicher gegen Rückfließen.

		Euro
chrom	28 450 980-00	117,70
platin matt	28 450 980-06	188,30
Dark Platinum matt	28 450 980-99	211,90



Empfohlenes Zubehör

**UP-Wandwinkel**

- Min. Einbautiefe 90 mm
- Max. Einbautiefe 163 mm

Details und Zubehör siehe Seite 617

		Euro
Bausatz Vormontage	35 085 970 90	87,50



CYO



IMO



Lissé



LULU



Madison



MEM



Meta



Symetrics



Tara.



VAIA



Dusche



Unterputz-Produkte



Zubehör



Küche



25 963 979

**Wannen-Einhandbatterie mit Schwallauslauf für freistehende Montage mit Schlauchbrausegarnitur**

- Ausladung 235 mm
- Auslauf: Schwall
- Schlauchbrausegarnitur: Normalstrahl
- Schlauchbrausegarnitur mit Antikalk-System
- Brausehalter
- automatische Umstellung Wanne/Brause
- Höhe gesamt 845 mm
- Höhe bis Einhebelmischer 604 mm
- Höhe bis Luftsprudler 835 mm
- Metallbrauseschlauch 1250 mm mit integriertem Verdrehenschutz
- Durchfluss Auslauf max. 26,5 l/min
- Durchfluss Schlauchbrausegarnitur max. 6,8 l/min

**Das Standrohr ist in schwarz.**

		Euro
chrom	25 963 979-00	4.424,50
platin matt	25 963 979-06	7.079,00



## Produktvariante

**Wannen-Einhandbatterie mit Schwallauslauf für freistehende Montage mit Schlauchbrausegarnitur****Das Standrohr ist in weiß.**

		Euro
chrom	25 964 979-00	4.424,50
platin matt	25 964 979-06	7.079,00

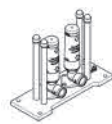

## Benötigtes Zubehör

**UP-Bodenbefestigung**

- Min. Einbautiefe 80 mm
- Max. Einbautiefe 150 mm

Details und Zubehör siehe Seite 617

		Euro
Bausatz Vormontage	35 948 970 90	609,80

25 863 705

**Wannen-Einhandbatterie mit Standrohr für freistehende Montage mit Schlauchbrausegarnitur**

- Ausladung 238 mm
- rechteckiges Strahlbild mit 55 Einzelstrahlen
- Schlauchbrausegarnitur: Normalstrahl
- Stabhandbrause mit Antikalk-System
- Brausehalter
- automatische Umstellung Wanne/Brause
- Höhe gesamt 935 - 1005 mm
- Höhe Standrohr 598 - 668 mm
- Höhe bis Luftsprudler 852 - 922 mm
- Schubrosette 131 x 131 mm
- Metallbrauseschlauch 1250 mm mit integriertem Verdrehenschutz
- Durchfluss Auslauf max. 24,6 l/min
- Durchfluss Schlauchbrausegarnitur max. 6,8 l/min

		Euro
chrom	25 863 705-00	3.460,00
platin matt	25 863 705-06	5.536,10
Dark Platinum matt	25 863 705-99	6.228,10



## Benötigtes Zubehör

**UP-Bodenbefestigung**

- Min. Einbautiefe 80 mm
- Max. Einbautiefe 150 mm

Details und Zubehör siehe Seite 616

		Euro
Bausatz Vormontage	35 945 970 90	609,80





CL.1

13 612 705 +  
27 702 980 +  
20 000 705 +  
20 000 706 +  
29 126 705



**Wannen-Fünflochbatterie für Wannenrandmontage mit Umstellung**

- Ausladung 200 mm
- rechteckiges Strahlbild mit 55 Einzelstrahlen
- Armaturenhöhe 125 mm
- Höhe bis Luftsprudler 108 mm
- Anschluss 1/2"
- Schlauchbrausegarnitur: Normalstrahl
- Schlauchbrausegarnitur mit Antikalk-System
- Bohrungsdurchmesser Auslauf 35 mm
- Bohrungsdurchmesser Seitenventil 32 mm
- Rosette für Schlauchbrausegarnitur 60 x 60 mm
- Rosette für Seitenventil 60 x 60 mm
- Metallbrauseschlauch 2250 mm mit integriertem Verdrehenschutz
- Durchfluss max. 24,6 l/min bei 3 bar Fließdruck
- Durchfluss Schlauchbrausegarnitur max. 6,8 l/min

**Eigensicher gegen Rückfließen.**

		Euro
chrom	1x 13 612 705-00	825,20
	1x 27 702 980-00	406,60
	1x 20 000 705-00	224,30
	1 x 20 000 706-00	224,30
	1 x 29 126 705-00	436,10
	<b>Gesamtpreis:</b>	<b>2.116,50</b>
platin matt	1x 13 612 705-06	1.320,30
	1x 27 702 980-06	650,50
	1x 20 000 705-06	358,80
	1 x 20 000 706-06	358,80
	1 x 29 126 705-06	697,70
	<b>Gesamtpreis:</b>	<b>3.386,10</b>
Dark Platinum matt	1x 13 612 705-99	1.485,30
	1x 27 702 980-99	731,90
	1x 20 000 705-99	403,70
	1 x 20 000 706-99	403,70
	1 x 29 126 705-99	784,90
	<b>Gesamtpreis:</b>	<b>3.809,50</b>



Benötigtes Zubehör

**Schlauchset**

Details und Zubehör siehe Seite 625

	Euro
12 509 970 90	179,00

13 612 705



**Wannenauslauf ohne Umstellung für Standmontage**

- Ausladung 200 mm
- rechteckiges Strahlbild mit 55 Einzelstrahlen
- Armaturenhöhe 125 mm
- Höhe bis Luftsprudler 108 mm
- Bohrungsdurchmesser 35 mm
- Anschluss 1/2"
- Durchfluss max. 24,6 l/min bei 3 bar Fließdruck

**In Kombination mit einem eValue kann der Durchfluss abweichen.**

**Bitte beachten Sie, dass bei einer elektronischen Variante der Durchflussbegrenzer entnommen werden muss.**

		Euro
chrom	13 612 705-00	825,20
platin matt	13 612 705-06	1.320,30
Dark Platinum matt	13 612 705-99	1.485,30

13 801 705



**Wannenauslauf für Wandmontage**

- Ausladung 205 mm
- rechteckiges Strahlbild mit 55 Einzelstrahlen
- Bohrungsdurchmesser 37 mm
- Anschluss 1/2"
- Steckanschluss-Montage
- Durchfluss max. 24,6 l/min bei 3 bar Fließdruck

**In Kombination mit einem eValue kann der Durchfluss abweichen.**

**Bitte beachten Sie, dass bei einer elektronischen Variante der Durchflussbegrenzer entnommen werden muss.**

		Euro
chrom	13 801 705-00	556,20
platin matt	13 801 705-06	889,80
Dark Platinum matt	13 801 705-99	1.001,10



Empfohlenes Zubehör

**UP-Wandwinkel**

- Min. Einbautiefe 90 mm
- Max. Einbautiefe 163 mm

Details und Zubehör siehe Seite 617

		Euro
Bausatz Vormontage	35 085 970 90	87,50



CYO



IMO



Lissé



LULU



Madison



MEM



Meta



Symetrics



Tara.



VAIA



Dusche



Unterputz-Produkte



Zubehör



Küche



13 415 979

**WATER SHEET Schwallauslauf für Wandmontage**

- Ausladung 150 mm
- Schwall
- Abdeckplatte 240 x 60 mm
- Anschluss 1/2"
- Steckanschluss-Montage
- Durchfluss max. 26,5 l/min bei 3 bar Fließdruck

In Kombination mit einem eValve kann der Durchfluss abweichen.

Bitte beachten Sie, dass bei einer elektronischen Variante der Durchflussbegrenzer entnommen werden muss.

		Euro
chrom	13 415 979-00	826,10
platin matt	13 415 979-06	1.321,50
Dark Platinum matt	13 415 979-99	1.487,00

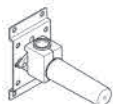

## Empfohlenes Zubehör

**UP-Wandwinkel**

- Min. Einbautiefe 90 mm
- Max. Einbautiefe 163 mm

In Kombination mit der elektronischen Variante wird kein Unterputz Körper benötigt.

Details und Zubehör siehe Seite 617

		Euro
Bausatz Vormontage	35 085 970 90	87,50

36 247 970

**Wannenauslauf mit Ab- und Überlaufgarnitur**

- Ablaufloch Ø 52 mm
- Durchfluss max. 27,8 l/min bei 3 bar Fließdruck

Auch für Großwannen geeignet.

In Kombination mit dem UP EHM 35 021 970 90 eigensicher nach DIN EN 1717. Alternativ ist die Absicherung über den Rohrunterbrecher 35 150 970 90 sicherzustellen.

		Euro
chrom	36 247 970-00	250,00
platin matt	36 247 970-06	400,00
Dark Platinum matt	36 247 970-99	449,90



## Benötigtes Zubehör

**Wanneneinlauf mit Ab- und Überlaufgarnitur**

- Bowdenzuglänge 725 mm

		Euro
Bausatz Vormontage	35 248 970 90	369,10



## Benötigtes Zubehör

**Rohrunterbrecher**

- Rosette 70 mm

		Euro
chrom	36 150 970-00	66,50
platin matt	36 150 970-06	106,50
Dark Platinum matt	36 150 970-99	119,70



## Benötigtes Zubehör

**Rohrunterbrecher**

- Anschluss 3/4"

		Euro
Bausatz Vormontage	35 150 970 90	228,50

20 000 705

**Seitenventil, rechtsschließend, kalt**

- Bohrungsdurchmesser Seitenventil 32 mm
- Rosette 60 x 60 mm

		Euro
chrom	20 000 705-00	224,30
platin matt	20 000 705-06	358,80
Dark Platinum matt	20 000 705-99	403,70



## Produktvariante

**Seitenventil, linksschließend, warm**

		Euro
chrom	20 000 706-00	224,30
platin matt	20 000 706-06	358,80
Dark Platinum matt	20 000 706-99	403,70



CL.1

20 001 705



**Seitenventil, rechtsschließend, kalt**

- mit WAVES-Struktur
- Bohrungsdurchmesser 32 mm
- Rosette 60 x 60 mm

		Euro
chrom	20 001 705-00	272,10
platin matt	20 001 705-06	435,40
Dark Platinum matt	20 001 705-99	489,80



Produktvariante

**Seitenventil, linksschließend, warm**

		Euro
chrom	20 001 706-00	272,10
platin matt	20 001 706-06	435,40
Dark Platinum matt	20 001 706-99	489,80



CYO



IMO



Lissé



LULU



Madison

20 002 705



**Seitenventil, rechtsschließend, kalt**

- mit CASCADE-Struktur
- Bohrungsdurchmesser 32 mm
- Rosette 60 x 60 mm

		Euro
chrom	20 002 705-00	272,10
platin matt	20 002 705-06	435,40
Dark Platinum matt	20 002 705-99	489,80



Produktvariante

**Seitenventil, linksschließend, warm**

		Euro
chrom	20 002 706-00	272,10
platin matt	20 002 706-06	435,40
Dark Platinum matt	20 002 706-99	489,80



MEM



Meta



Symetrics

20 000 740



**Seitenventil, rechtsschließend, kalt**

- Bohrungsdurchmesser 32 mm
- Griff Ø 60 mm
- ohne Rosette

		Euro
chrom	20 000 740-00	228,80
platin matt	20 000 740-06	366,10
Dark Platinum matt	20 000 740-99	411,80



Produktvariante

**Seitenventil, linksschließend, warm**

		Euro
chrom	20 000 741-00	228,80
platin matt	20 000 741-06	366,10
Dark Platinum matt	20 000 741-99	411,80



Tara.



VAIA

20 000 715



**Seitenventil, rechtsschließend, warm**

- Bohrungsdurchmesser 32 mm
- Rosette 60 x 60 mm

		Euro
chrom	20 000 715-00	272,10
platin matt	20 000 715-06	435,40
Dark Platinum matt	20 000 715-99	489,80



Produktvariante

**Seitenventil, linksschließend, kalt**

Details und Zubehör siehe Seite 105

		Euro
chrom	20 000 716-00	272,10
platin matt	20 000 716-06	435,40
Dark Platinum matt	20 000 716-99	489,80



Dusche



Unterputz-Produkte

29 126 705



**Zweiwege-Umstellung**

- Drehumstellung
- Bohrungsdurchmesser 37 mm
- Rosette 60 x 60 mm
- Anschluss 1/2"
- Durchfluss max. 23,5 l/min bei 3 bar Fließdruck

		Euro
chrom	29 126 705-00	436,10
platin matt	29 126 705-06	697,70
Dark Platinum matt	29 126 705-99	784,90

**Nicht geeignet zur Kombination mit Perfecto (12 614 970 90).**



Benötigtes Zubehör

**Schlauchset**

Details und Zubehör siehe Seite 625

		Euro
	12 509 970 90	179,00



Zubehör



Küche



29 127 705

**Zweiwege-Umstellung**

- mit WAVES-Struktur
- Drehumstellung
- Bohrungsdurchmesser 37 mm
- Rosette 60 x 60 mm
- Anschluss 1/2"
- Durchfluss max. 23,5 l/min bei 3 bar Fließdruck

**Nicht geeignet zur Kombination mit Perfecto (12 614 970 90).**

		Euro
chrom	29 127 705-00	529,10
platin matt	29 127 705-06	846,50
Dark Platinum matt	29 127 705-99	952,40



Benötigtes Zubehör

**Schlauchset**

		Euro
	12 509 970 90	179,00

Details und Zubehör siehe Seite 625

29 128 705

**Zweiwege-Umstellung**

- mit CASCADE-Struktur
- Drehumstellung
- Bohrungsdurchmesser 37 mm
- Rosette 60 x 60 mm
- Anschluss 1/2"
- Durchfluss max. 23,5 l/min bei 3 bar Fließdruck

**Nicht geeignet zur Kombination mit Perfecto (12 614 970 90).**

		Euro
chrom	29 128 705-00	529,10
platin matt	29 128 705-06	846,50
Dark Platinum matt	29 128 705-99	952,40



Benötigtes Zubehör

**Schlauchset**

		Euro
	12 509 970 90	179,00

Details und Zubehör siehe Seite 625

29 126 740

**Zweiwege-Umstellung**

- Drehumstellung
- Bohrungsdurchmesser 37 mm
- ohne Rosette
- Griff Ø 60 mm
- Anschluss 1/2"
- Durchfluss max. 23,5 l/min bei 3 bar Fließdruck

**Nicht geeignet zur Kombination mit Perfecto (12 614 970 90).**

		Euro
chrom	29 126 740-00	410,90
platin matt	29 126 740-06	657,40
Dark Platinum matt	29 126 740-99	739,50

29 300 670

**Wannen-Einhandbatterie für Wannenrand- bzw. Fliesenrandmontage**

- Rosette 60 x 60 mm
- Bohrungsdurchmesser 35 mm
- Durchfluss max. 35,7 l/min bei 3 bar Fließdruck

		Euro
chrom	29 300 670-00	499,20
platin matt	29 300 670-06	791,10
Dark Platinum matt	29 300 670-99	898,50

27 702 980

**Schlauchbrausegarnitur für Wannenrand- bzw. Fliesenrandmontage**

- Normalstrahl
- mit Antikalk-System
- Rosette 60 x 60 mm
- Bohrungsdurchmesser 32 mm
- Metallbrauseschlauch 2250 mm mit integriertem Verdrehschutz
- Durchfluss max. 6,8 l/min

**Späterer Brauseschlauch-Wechsel ohne Ausbau der Armatur möglich aufgrund zweiteiliger Bauweise. Eigensicher gegen Rückfließen.**

		Euro
chrom	27 702 980-00	406,60
platin matt	27 702 980-06	650,50
Dark Platinum matt	27 702 980-99	731,90



CL.1

36 120 670



**UP-Einhandbatterie mit Umstellung**

- automatische Umstellung
- Abdeckplatte 150 x 90 mm

		Euro
chrom	36 120 670-00	441,00
platin matt	36 120 670-06	705,60
Dark Platinum matt	36 120 670-99	793,90

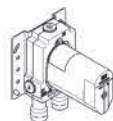

Benötigtes Zubehör

**UP-Einhandbatterie**

- Min. Einbautiefe 80 mm
- Max. Einbautiefe 105 mm

Details und Zubehör siehe Seite 606

		Euro
Bausatz Vormontage	35 020 970 90	172,00

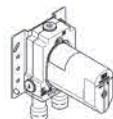

Benötigtes Zubehör

**UP-Einhandbatterie mit Sicherungseinrichtung**

- Min. Einbautiefe 80 mm
- Max. Einbautiefe 105 mm

Details und Zubehör siehe Seite 607

		Euro
Bausatz Vormontage	35 021 970 90	245,60



CYO



IMO



Lissé



LULU

36 501 780



**xTOOL UP-Thermostat ohne Mengenregulierung 1/2"**

- Abdeckplatte 120 x 120 mm
- Skalengriff mit Sicherheitssperre bei 38°C
- Thermostat-Kartusche

		Euro
chrom	36 501 780-00	880,00
platin matt	36 501 780-06	1.408,00
Dark Platinum matt	36 501 780-99	1.584,00



Produktvariante

**xTOOL UP-Thermostat ohne Mengenregulierung 3/4"**

- Thermostatkartusche 3/4" mit eingebauten Schmutzfangsieben

		Euro
chrom	36 503 780-00	880,00
platin matt	36 503 780-06	1.408,00
Dark Platinum matt	36 503 780-99	1.584,00



Benötigtes Zubehör

**xTOOL UP-Thermostatmodul ohne Mengenregulierung 3/4"**

- Min. Einbautiefe 115 mm
- Max. Einbautiefe 155 mm

Details und Zubehör siehe Seite 610

		Euro
Bausatz Vormontage	35 503 970 90	627,70



Madison



MEM



Meta



Symetrics

36 501 985



**xTOOL UP-Thermostat ohne Mengenregulierung 1/2"**

- Abdeckplatte 120 x 120 mm
- Skalengriff mit Sicherheitssperre bei 38°C
- Thermostat-Kartusche

		Euro
chrom	36 501 985-00	939,50
platin matt	36 501 985-06	1.503,30
Dark Platinum matt	36 501 985-99	1.691,30



Produktvariante

**xTOOL UP-Thermostat ohne Mengenregulierung 3/4"**

- Thermostatkartusche 3/4" mit eingebauten Schmutzfangsieben

		Euro
chrom	36 503 985-00	939,50
platin matt	36 503 985-06	1.503,30
Dark Platinum matt	36 503 985-99	1.691,30



Benötigtes Zubehör

**xTOOL UP-Thermostatmodul ohne Mengenregulierung 3/4"**

- Min. Einbautiefe 95 mm
- Max. Einbautiefe 160 mm

Details und Zubehör siehe Seite 610

		Euro
Bausatz Vormontage	35 503 970 90	627,70



Tara.



VAIA



Dusche



Unterputz-Produkte



Zubehör



Küche



36 607 705

**Unterputzventil, rechtsschließend 1/2"**

- Rosette 60 x 60 mm
- Oberteil mit abklappbarer Spindel und Hülse

		Euro
chrom	36 607 705-00	190,10
platin matt	36 607 705-06	304,20
Dark Platinum matt	36 607 705-99	342,10

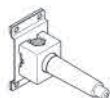

Benötigtes Zubehör

**UP-Ventil 1/2"**

- Min. Einbautiefe 105 mm
- Max. Einbautiefe 150 mm

Details und Zubehör siehe Seite 613

		Euro
Bausatz Vormontage	35 607 970 90	64,50

36 608 705

**Unterputzventil, rechtsschließend 3/4"**

- Rosette 60 x 60 mm
- Oberteil mit abklappbarer Spindel und Hülse

		Euro
chrom	36 608 705-00	190,10
platin matt	36 608 705-06	304,20
Dark Platinum matt	36 608 705-99	342,10



Benötigtes Zubehör

**UP-Ventil 3/4"**

- Min. Einbautiefe 105 mm
- Max. Einbautiefe 150 mm

Details und Zubehör siehe Seite 613

		Euro
Bausatz Vormontage	35 608 970 90	84,90

36 617 705

**Unterputzventil, rechtsschließend 1/2"**

- mit WAVES-Struktur
- Rosette 60 x 60 mm
- Oberteil mit abklappbarer Spindel und Hülse

		Euro
chrom	36 617 705-00	221,20
platin matt	36 617 705-06	354,00
Dark Platinum matt	36 617 705-99	398,30

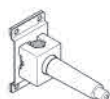

Benötigtes Zubehör

**UP-Ventil 1/2"**

- Min. Einbautiefe 105 mm
- Max. Einbautiefe 150 mm

Details und Zubehör siehe Seite 613

		Euro
Bausatz Vormontage	35 607 970 90	64,50

36 618 705

**Unterputzventil, rechtsschließend 3/4"**

- mit WAVES-Struktur
- Rosette 60 x 60 mm
- Oberteil mit abklappbarer Spindel und Hülse

		Euro
chrom	36 618 705-00	221,20
platin matt	36 618 705-06	354,00
Dark Platinum matt	36 618 705-99	398,30



Benötigtes Zubehör

**UP-Ventil 3/4"**

- Min. Einbautiefe 105 mm
- Max. Einbautiefe 150 mm

Details und Zubehör siehe Seite 613

		Euro
Bausatz Vormontage	35 608 970 90	84,90

36 627 705

**Unterputzventil, rechtsschließend 1/2"**

- mit CASCADE-Struktur
- Rosette 60 x 60 mm
- Oberteil mit abklappbarer Spindel und Hülse

		Euro
chrom	36 627 705-00	221,20
platin matt	36 627 705-06	354,00
Dark Platinum matt	36 627 705-99	398,30

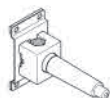

Benötigtes Zubehör

**UP-Ventil 1/2"**

- Min. Einbautiefe 105 mm
- Max. Einbautiefe 150 mm

Details und Zubehör siehe Seite 613

		Euro
Bausatz Vormontage	35 607 970 90	64,50



CL.1

36 628 705



**Unterputzventil, rechtsschließend 3/4"**

- mit CASCADE-Struktur
- Rosette 60 x 60 mm
- Oberteil mit ablängbarer Spindel und Hülse

		Euro
chrom	36 628 705-00	221,20
platin matt	36 628 705-06	354,00
Dark Platinum matt	36 628 705-99	398,30

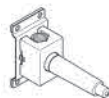

Benötigtes Zubehör

**UP-Ventil 3/4"**

- Min. Einbautiefe 105 mm
- Max. Einbautiefe 150 mm

Details und Zubehör siehe Seite 613

		Euro
Bausatz Vormontage	35 608 970 90	84,90



CYO



IMO



Lissé



LULU



Madison



MEM



Meta



Symetrics

36 607 740



**Unterputzventil, rechtsschließend 1/2"**

- ohne Rosette
- Griff Ø 60 mm
- Oberteil mit ablängbarer Spindel und Hülse

		Euro
chrom	36 607 740-00	205,00
platin matt	36 607 740-06	328,00
Dark Platinum matt	36 607 740-99	369,00

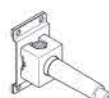

Benötigtes Zubehör

**UP-Ventil 1/2"**

- Min. Einbautiefe 85 mm
- Max. Einbautiefe 145 mm

Details und Zubehör siehe Seite 613

		Euro
Bausatz Vormontage	35 607 970 90	64,50

36 608 740



**Unterputzventil, rechtsschließend 3/4"**

- ohne Rosette
- Griff Ø 60 mm
- Oberteil mit ablängbarer Spindel und Hülse

		Euro
chrom	36 608 740-00	205,00
platin matt	36 608 740-06	328,00
Dark Platinum matt	36 608 740-99	369,00

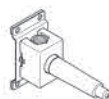

Benötigtes Zubehör

**UP-Ventil 3/4"**

- Min. Einbautiefe 85 mm
- Max. Einbautiefe 145 mm

Details und Zubehör siehe Seite 613

		Euro
Bausatz Vormontage	35 608 970 90	84,90

36 607 715



**Unterputzventil, rechtsschließend 1/2"**

- Rosette 60 x 60 mm
- Oberteil mit ablängbarer Spindel und Hülse

		Euro
chrom	36 607 715-00	221,20
platin matt	36 607 715-06	354,00
Dark Platinum matt	36 607 715-99	398,30

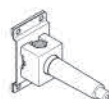

Benötigtes Zubehör

**UP-Ventil 1/2"**

- Min. Einbautiefe 105 mm
- Max. Einbautiefe 150 mm

Details und Zubehör siehe Seite 613

		Euro
Bausatz Vormontage	35 607 970 90	64,50



Tara.



VAIA



Dusche

36 608 715



**Unterputzventil, rechtsschließend 3/4"**

- Rosette 60 x 60 mm
- Oberteil mit ablängbarer Spindel und Hülse

		Euro
chrom	36 608 715-00	221,20
platin matt	36 608 715-06	354,00
Dark Platinum matt	36 608 715-99	398,30



Benötigtes Zubehör

**UP-Ventil 3/4"**

- Min. Einbautiefe 105 mm
- Max. Einbautiefe 150 mm

Details und Zubehör siehe Seite 613

		Euro
Bausatz Vormontage	35 608 970 90	84,90



Unterputz-Produkte



Zubehör



Küche



36 104 705

**UP-Zwei und Dreiwege-Umstellung**

- Drehumstellung
- Rosette 80 x 80 mm

		Euro
chrom	36 104 705-00	357,90
platin matt	36 104 705-06	572,60
Dark Platinum matt	36 104 705-99	644,20

Benötigtes Zubehör

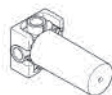
**UP-Zweiwege-Umstellung**

- Min. Einbautiefe 108 mm
- Max. Einbautiefe 148 mm

Details und Zubehör siehe Seite 607

		Euro
Bausatz Vormontage	35 124 970 90	306,90

Benötigtes Zubehör

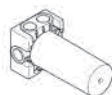
**UP-Dreiwege-Umstellung**

- Min. Einbautiefe 108 mm
- Max. Einbautiefe 148 mm

Details und Zubehör siehe Seite 607

		Euro
Bausatz Vormontage	35 104 970 90	373,50

36 101 705

**UP-Zwei und Dreiwege-Umstellung**

- mit WAVES-Struktur
- Drehumstellung
- Rosette 80 x 80 mm

		Euro
chrom	36 101 705-00	434,40
platin matt	36 101 705-06	695,10
Dark Platinum matt	36 101 705-99	781,90

Benötigtes Zubehör

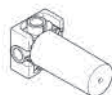
**UP-Zweiwege-Umstellung**

- Min. Einbautiefe 108 mm
- Max. Einbautiefe 148 mm

Details und Zubehör siehe Seite 607

		Euro
Bausatz Vormontage	35 124 970 90	306,90

Benötigtes Zubehör

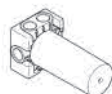
**UP-Dreiwege-Umstellung**

- Min. Einbautiefe 108 mm
- Max. Einbautiefe 148 mm

Details und Zubehör siehe Seite 607

		Euro
Bausatz Vormontage	35 104 970 90	373,50

36 102 705

**UP-Zwei und Dreiwege-Umstellung**

- mit CASCADE-Struktur
- Drehumstellung
- Rosette 80 x 80 mm

		Euro
chrom	36 102 705-00	434,40
platin matt	36 102 705-06	695,10
Dark Platinum matt	36 102 705-99	781,90

Benötigtes Zubehör

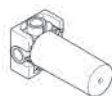
**UP-Zweiwege-Umstellung**

- Min. Einbautiefe 108 mm
- Max. Einbautiefe 148 mm

Details und Zubehör siehe Seite 607

		Euro
Bausatz Vormontage	35 124 970 90	306,90

Benötigtes Zubehör

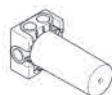
**UP-Dreiwege-Umstellung**

- Min. Einbautiefe 108 mm
- Max. Einbautiefe 148 mm

Details und Zubehör siehe Seite 607

		Euro
Bausatz Vormontage	35 104 970 90	373,50





CL.1

36 125 740



**UP-Zweiwege-Umstellung**

- Drehumstellung
- ohne Rosette
- Griff Ø 60 mm

		Euro
chrom	36 125 740-00	158,00
platin matt	36 125 740-06	252,80
Dark Platinum matt	36 125 740-99	284,40

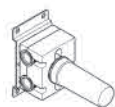

Benötigtes Zubehör

**UP-Zweiwege-Umstellung**

- Min. Einbautiefe 91 mm
- Max. Einbautiefe 165 mm

Details und Zubehör siehe Seite 607

		Euro
Bausatz Vormontage	35 125 970 90	293,30



CYO



IMO



Lissé



LULU



Madison



MEM



Meta



Symetrics



Tara.



VAIA



Dusche



Unterputz-Produkte



Zubehör



Küche

36 607 706



**Unterputzventil, rechtsschließend, kalt 1/2"**

- Rosette 60 x 60 mm
- Oberteil mit ablängbarer Spindel und Hülse

		Euro
chrom	36 607 706-00	190,10
platin matt	36 607 706-06	304,20
Dark Platinum matt	36 607 706-99	342,10



Produktvariante

**Unterputzventil, linksschließend, warm 1/2"**

		Euro
chrom	36 607 707-00	190,10
platin matt	36 607 707-06	304,20
Dark Platinum matt	36 607 707-99	342,10



Benötigtes Zubehör

**UP-Ventil 1/2"**

- Min. Einbautiefe 105 mm
- Max. Einbautiefe 150 mm

Details und Zubehör siehe Seite 613

		Euro
Bausatz Vormontage	35 607 970 90	64,50

36 617 706



**Unterputzventil, rechtsschließend, kalt 1/2"**

- mit WAVES-Struktur
- Rosette 60 x 60 mm
- Oberteil mit ablängbarer Spindel und Hülse

		Euro
chrom	36 617 706-00	221,20
platin matt	36 617 706-06	354,00
Dark Platinum matt	36 617 706-99	398,30



Produktvariante

**Unterputzventil, linksschließend, warm 1/2"**

		Euro
chrom	36 617 707-00	221,20
platin matt	36 617 707-06	354,00
Dark Platinum matt	36 617 707-99	398,30



Benötigtes Zubehör

**UP-Ventil 1/2"**

- Min. Einbautiefe 105 mm
- Max. Einbautiefe 150 mm

Details und Zubehör siehe Seite 613

		Euro
Bausatz Vormontage	35 607 970 90	64,50



36 627 706

**Unterputzventil, rechtsschließend, kalt 1/2"**

- mit CASCADE-Struktur
- Rosette 60 x 60 mm
- Oberteil mit ablängbarer Spindel und Hülse

		Euro
chrom	36 627 706-00	221,20
platin matt	36 627 706-06	354,00
Dark Platinum matt	36 627 706-99	398,30

## Produktvariante

**Unterputzventil, linksschließend, warm 1/2"**

		Euro
chrom	36 627 707-00	221,20
platin matt	36 627 707-06	354,00
Dark Platinum matt	36 627 707-99	398,30

## Benötigtes Zubehör

**UP-Ventil 1/2"**

- Min. Einbautiefe 105 mm
- Max. Einbautiefe 150 mm

Details und Zubehör siehe Seite 613

		Euro
Bausatz Vormontage	35 607 970 90	64,50

36 607 741

**Unterputzventil, rechtsschließend, kalt 1/2"**

- ohne Rosette
- Griff Ø 60 mm
- Oberteil mit ablängbarer Spindel und Hülse

		Euro
chrom	36 607 741-00	205,00
platin matt	36 607 741-06	328,00
Dark Platinum matt	36 607 741-99	369,00

## Produktvariante

**Unterputzventil, linksschließend, warm 1/2"**

- ohne Rosette
- Griff Ø 60 mm
- Oberteil mit ablängbarer Spindel und Hülse

		Euro
chrom	36 607 742-00	205,00
platin matt	36 607 742-06	328,00
Dark Platinum matt	36 607 742-99	369,00

## Benötigtes Zubehör

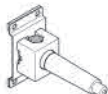
**UP-Ventil 1/2"**

- Min. Einbautiefe 85 mm
- Max. Einbautiefe 145 mm

Details und Zubehör siehe Seite 613

		Euro
Bausatz Vormontage	35 607 970 90	64,50

36 607 716

**Unterputzventil, rechtsschließend, kalt 1/2"**

- Rosette 60 x 60 mm
- Oberteil mit ablängbarer Spindel und Hülse

		Euro
chrom	36 607 716-00	221,20
platin matt	36 607 716-06	354,00
Dark Platinum matt	36 607 716-99	398,30

## Produktvariante

**Unterputzventil, linksschließend, warm 1/2"**

		Euro
chrom	36 607 717-00	221,20
platin matt	36 607 717-06	354,00
Dark Platinum matt	36 607 717-99	398,30

## Benötigtes Zubehör

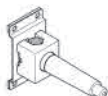
**UP-Ventil 1/2"**

- Min. Einbautiefe 105 mm
- Max. Einbautiefe 150 mm

Details und Zubehör siehe Seite 613

		Euro
Bausatz Vormontage	35 607 970 90	64,50



CL.1

27 802 970



**Schlauchbrausegarnitur mit integriertem Brausehalter**

- Normalstrahl
- mit Antikalk-System
- Brauseabgang 3/8"
- Metallbrauseschlauch 1250 mm mit integriertem Verdrehenschutz
- Rosette 60 x 60 mm
- Anschluss 1/2"
- Durchfluss max. 15 l/min

**Eigensicher gegen Rückfließen.**

		Euro
chrom	27 802 970-00	341,00
platin matt	27 802 970-06	544,70
Dark Platinum matt	27 802 970-99	613,30

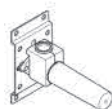

Empfohlenes Zubehör		Euro
<b>UP-Wandwinkel</b>	Bausatz Vormontage	35 085 970 90 87,50
<ul style="list-style-type: none"> <li>• Min. Einbautiefe 90 mm</li> <li>• Max. Einbautiefe 163 mm</li> </ul>		
Details und Zubehör siehe Seite 617		

27 808 980



**Schlauchbrausegarnitur mit Einzelrosetten**

- Normalstrahl
- mit Antikalk-System
- Brauseabgang 3/8"
- Rosette für Wandanschlussbogen 60 x 60 mm
- Rosette für Brausehalter 60 x 60 mm
- Metallbrauseschlauch 1250 mm mit integriertem Verdrehenschutz
- Wandanschlussbogen 1/2"
- Durchfluss max. 15 l/min

**Eigensicher gegen Rückfließen.**

		Euro
chrom	27 808 980-00	514,40
platin matt	27 808 980-06	822,90
Dark Platinum matt	27 808 980-99	925,90



Empfohlenes Zubehör		Euro
<b>UP-Wandwinkel</b>	Bausatz Vormontage	35 085 970 90 87,50
<ul style="list-style-type: none"> <li>• Min. Einbautiefe 90 mm</li> <li>• Max. Einbautiefe 163 mm</li> </ul>		
Details und Zubehör siehe Seite 617		

27 818 980



**Schlauchbrausegarnitur mit Abdeckplatte**

- Normalstrahl
- mit Antikalk-System
- Brauseabgang 3/8"
- Abdeckplatte 240 x 60 mm
- Metallbrauseschlauch 1250 mm mit integriertem Verdrehenschutz
- Wandanschlussbogen 1/2"
- Durchfluss max. 15 l/min

**Eigensicher gegen Rückfließen.**

		Euro
chrom	27 818 980-00	611,40
platin matt	27 818 980-06	978,40
Dark Platinum matt	27 818 980-99	1.100,50

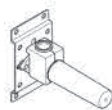

Empfohlenes Zubehör		Euro
<b>UP-Wandwinkel</b>	Bausatz Vormontage	35 085 970 90 87,50
<ul style="list-style-type: none"> <li>• Min. Einbautiefe 90 mm</li> <li>• Max. Einbautiefe 163 mm</li> </ul>		
Details und Zubehör siehe Seite 617		

28 490 970



**Wandanschlussbogen mit integriertem Brausehalter**

- Brauseabgang 3/8"
- Rosette 60 x 60 mm
- Anschluss 1/2"

**Eigensicher gegen Rückfließen.**

		Euro
chrom	28 490 970-00	169,80
platin matt	28 490 970-06	271,60
Dark Platinum matt	28 490 970-99	305,50



Empfohlenes Zubehör		Euro
<b>UP-Wandwinkel</b>	Bausatz Vormontage	35 085 970 90 87,50
<ul style="list-style-type: none"> <li>• Min. Einbautiefe 90 mm</li> <li>• Max. Einbautiefe 163 mm</li> </ul>		
Details und Zubehör siehe Seite 617		



CYO



IMO



Lissé



LULU



Madison



MEM



Meta



Symetrics



Tara.



VAIA



Dusche



Unterputz-Produkte



Zubehör



Küche



28 450 980

**Wandanschlussbogen**

- Brauseabgang 3/8"
- Rosette 60 x 60 mm
- Anschluss 1/2"

**Eigensicher gegen Rückfließen.**

		<b>Euro</b>
chrom	<b>28 450 980-00</b>	<b>117,70</b>
platin matt	<b>28 450 980-06</b>	<b>188,30</b>
Dark Platinum matt	<b>28 450 980-99</b>	<b>211,90</b>

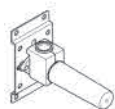

Empfohlenes Zubehör

**UP-Wandwinkel**

- Min. Einbautiefe 90 mm
- Max. Einbautiefe 163 mm

Details und Zubehör siehe Seite 617

		<b>Euro</b>
Bausatz Vormontage	<b>35 085 970 90</b>	<b>87,50</b>



CL.1

<p><b>83 020 705</b></p> 	<p><b>Wannengriff</b></p> <ul style="list-style-type: none"> <li>• Stichmaß 200 mm</li> <li>• Breite 273 mm</li> <li>• Höhe 35 mm</li> <li>• Ausladung 70 mm</li> </ul>			<b>Euro</b>
		chrom	<b>83 020 705-00</b>	<b>287,40</b>
		platin matt	<b>83 020 705-06</b>	<b>459,90</b>
		Dark Platinum matt	<b>83 020 705-99</b>	<b>517,30</b>



CYO



IMO



Lissé



LULU



Madison



MEM



Meta



Symetrics



Tara.



VAIA



Dusche



Unterputz-Produkte



Zubehör



Küche

<p><b>83 045 705</b></p> 	<p><b>Badetuchhalter</b></p> <ul style="list-style-type: none"> <li>• Stichmaß 449 mm</li> <li>• Breite 523 mm</li> <li>• Höhe 35 mm</li> <li>• Ausladung 70 mm</li> </ul>			<b>Euro</b>
		chrom	<b>83 045 705-00</b>	<b>291,70</b>
		platin matt	<b>83 045 705-06</b>	<b>466,80</b>
		Dark Platinum matt	<b>83 045 705-99</b>	<b>525,10</b>

<p><b>83 060 705</b></p> 	<p><b>Badetuchhalter</b></p> <ul style="list-style-type: none"> <li>• Stichmaß 599 mm</li> <li>• Breite 673 mm</li> <li>• Höhe 35 mm</li> <li>• Ausladung 70 mm</li> </ul>			<b>Euro</b>
		chrom	<b>83 060 705-00</b>	<b>328,50</b>
		platin matt	<b>83 060 705-06</b>	<b>525,70</b>
		Dark Platinum matt	<b>83 060 705-99</b>	<b>591,40</b>

<p><b>83 211 705</b></p> 	<p><b>Handtuchhalter, 1-teilig, starr</b></p> <ul style="list-style-type: none"> <li>• Ausladung 400 mm</li> </ul>			<b>Euro</b>
		chrom	<b>83 211 705-00</b>	<b>261,20</b>
		platin matt	<b>83 211 705-06</b>	<b>417,90</b>
		Dark Platinum matt	<b>83 211 705-99</b>	<b>470,20</b>

<p><b>83 251 980</b></p> 	<p><b>Haken</b></p> <ul style="list-style-type: none"> <li>• Breite 20 mm</li> <li>• Höhe 60 mm</li> <li>• Ausladung 45 mm</li> </ul>			<b>Euro</b>
		chrom	<b>83 251 980-00</b>	<b>87,70</b>
		platin matt	<b>83 251 980-06</b>	<b>140,10</b>
		Dark Platinum matt	<b>83 251 980-99</b>	<b>157,90</b>

<p><b>83 400 780</b></p> 	<p><b>Glashalter, Wandmodell</b></p> <ul style="list-style-type: none"> <li>• Glas aus Kristallglas</li> <li>• Breite 75 mm</li> <li>• Höhe 118 mm</li> <li>• Ausladung 85 mm</li> </ul>			<b>Euro</b>
		chrom	<b>83 400 780-00</b>	<b>255,10</b>
		platin matt	<b>83 400 780-06</b>	<b>408,20</b>
		Dark Platinum matt	<b>83 400 780-99</b>	<b>459,20</b>

	Empfohlenes Zubehör			<b>Euro</b>
	<b>Trinkglas, transparent</b>	<b>08 90 00 008 84</b>	<b>34,10</b>	

<p><b>83 410 979</b></p> 	<p><b>Seifenhalter, Wandmodell</b></p> <ul style="list-style-type: none"> <li>• Breite 120 mm</li> <li>• Höhe 20 mm</li> <li>• Ausladung 145 mm</li> </ul>			<b>Euro</b>
		chrom	<b>83 410 979-00</b>	<b>205,60</b>
		platin matt	<b>83 410 979-06</b>	<b>328,80</b>
		Dark Platinum matt	<b>83 410 979-99</b>	<b>370,20</b>



CL.1

# CL.1 Sieger Design

83 435 970

**Spender, Wandmodell**

- Flasche aus Kristallglas, matt
- Breite 60 mm
- Höhe 200 mm
- 250 ml Flaschenvolumen
- Ausladung 96 mm

		Euro
chrom	83 435 970-00	332,20
platin matt	83 435 970-06	531,60
Dark Platinum matt	83 435 970-99	598,00

84 435 970

**Spender, Standmodell**

- Flasche aus Kristallglas, matt
- Breite 60 mm
- Höhe 200 mm
- 250 ml Flaschenvolumen
- Ausladung 59 mm

		Euro
chrom	84 435 970-00	306,00
platin matt	84 435 970-06	489,70
Dark Platinum matt	84 435 970-99	550,80

82 439 970

**Spender mit Rosette**

- Ausladung 124 mm
- 500 ml Flaschenvolumen
- von oben befüllbar
- schwenkbarer Pumpenkopf
- Höhe 124 mm
- Bohrungsdurchmesser 25 mm
- Einzelrosette 55 x 55 mm

		Euro
chrom	82 439 970-00	243,20
platin matt	82 439 970-06	389,00
Dark Platinum matt	82 439 970-99	437,70

83 500 705

**Papierrollenhalter ohne Deckel**

- Breite 200 mm
- Höhe 35 mm
- Ausladung 70 mm

		Euro
chrom	83 500 705-00	209,60
platin matt	83 500 705-06	335,40
Dark Platinum matt	83 500 705-99	377,30



CL.1

83 900 970



**Toiletten-Bürstengarnitur, Wandmodell**

- Glas aus Kristallglas
- Bürstenkopf, mattschwarz
- Breite 126 mm
- Höhe 415 mm
- Ausladung 120 mm

		Euro
chrom	83 900 970-00	291,40
platin matt	83 900 970-06	466,30
Dark Platinum matt	83 900 970-99	524,60



Empfohlenes Zubehör

**Bürstenkopf, weiß**

08 18 50 600 90 Euro 10,90



Empfohlenes Zubehör

**Bürstenkopf, mattschwarz**

08 18 50 601 90 Euro 24,80



Empfohlenes Zubehör

**Glaseinsatz, matt**

08 90 04 008 82 Euro 44,30



Empfohlenes Zubehör

**Bürstengriff**

		Euro
chrom	90 20 97 507 00-00	76,10
platin matt	90 20 97 507 00-06	121,80
Dark Platinum matt	90 20 97 507 00-99	137,00

12 660 979



**Abdeckplatte für WC-UP-Spülkasten der Firma TeCe**

- Abdeckplatte 150 x 240 x 15 mm
- WC-Armatur mit Drehbetätigung und Zwei-Mengen-Technik (Vollspülung/Teilspülung)

		Euro
chrom	12 660 979-00	618,70
platin matt	12 660 979-06	989,80
Dark Platinum matt	12 660 979-99	1.113,70

82 424 970



**Spender ohne Rosette**

- Ausladung 124 mm
- 500 ml Flaschenvolumen
- von oben befüllbar
- schwenkbarer Pumpenkopf
- Höhe 125 mm
- Breite 30 mm
- Bohrungsdurchmesser 25 mm

		Euro
chrom	82 424 970-00	195,20
platin matt	82 424 970-06	292,80
Dark Platinum matt	82 424 970-99	351,40



CYO



IMO



Lissé



LULU



Madison



MEM



Meta



Symetrics



Tara.



VAIA



Dusche



Unterputz-Produkte



Zubehör



Küche







CL.1



CYO



IMO



Lissé



LULU



Madison



MEM



Meta



Symetrics



Tara.



VAIA



Dusche



Unterputz-Produkte



Zubehör



Küche

# CYO

Sieger Design

Waschtisch  
ab Seite 058

Bidet  
ab Seite 078

Dusche  
ab Seite 079

Wanne  
ab Seite 101

Accessoires  
ab Seite 112

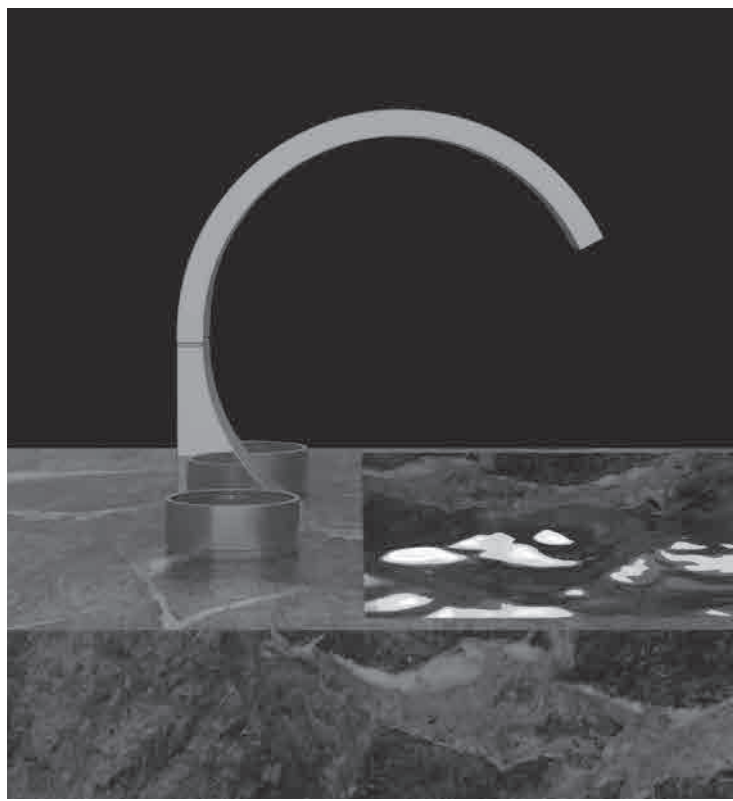

Detaillierte Produktinformationen, dazugehörige Dateien wie Maßzeichnungen und 3D-Objekte finden Sie online auf [www.dornbracht.com](http://www.dornbracht.com).

**Wählen Sie Ihre individuelle Lösung:**

Mit unseren neuen Bedienelementen bieten wir Ihnen die Möglichkeit, die Oberfläche des Griffesatzes unabhängig von der Oberfläche der Armatur wählen zu können:

Details siehe Seite 059



Chrom / Dark Platinum matt



Dark Platinum matt / chrom



Chrom / Dark Platinum matt

Sie haben die Möglichkeit, den Griffesatz in verschiedenen Kennzeichnungsvarianten zu bestellen:

Details siehe Seite 066



Griffesatz warm & kalt



Griffesatz H&C



Griffesatz rot & blau

Die Kombination von glänzenden und matten Oberflächen neu entdecken:

Bei den Oberflächen Platin / Platin matt (36) sowie Messing / Messing gebürstet (38) sind die seitlichen Konturen des Auslaufs in glänzenden Oberflächen ausgeführt und die weiteren Flächen in einer matten Oberfläche.

Durch die Kombination mit verschiedenen Griffen und Oberflächen passt sich CYO ideal Ihren persönlichen Gestaltungswünschen an. Kombinationsempfehlungen der Oberflächen entnehmen Sie der unten stehenden Matrix.

Kombinationsempfehlungen der Oberflächen:

Oberfläche Armatur \ Oberfläche Griffesatz	chrom (00)	platin matt (06)	platin (08)	messing (09)	messing gebürstet (28)	Dark platinum matt (99)
chrom (00)	●	●				●
platin matt (06)	●	●	●			●
messing gebürstet (28)				●	●	●
platin / platin matt (36)		●	●			●
messing / messing gebürstet (38)				●	●	●
Dark platinum matt (99)	●	●	●	●	●	●

Standardkonfigurationen



CL.1



CYO



IMO



Lissé



LULU



Madison



MEM



Meta



Symetrics



Tara.



VAIA



Dusche



Unterputz-Produkte



Zubehör



Küche

## Übersicht Waschtischarmaturen

### Waschtisch-Einhandbatterien

Ausladung 143 mm    Ausladung 177 mm



33 500 811  
33 521 811\*



33 505 811  
33 525 811\*

### Waschtisch-Zweilochbatterie

Ausladung 133 mm    Ausladung 167 mm



29 217 811\*  
+ Griffeinsatz



29 218 811\*  
+ Griffeinsatz

### Waschtisch-Dreilochbatterie

Ausladung 133 mm    Ausladung 167 mm



20 710 811  
+ Griffeinsatz



20 713 811  
+ Griffeinsatz

### Waschtisch-Stand-Ausläufe

Ausladung 133 mm    Ausladung 167 mm



13 715 811\*



13 717 811\*

### Waschtisch-Stand-Steuerungen



20 000 811  
+ Griffeinsatz



20 000 740  
20 000 741



20 004 715  
20 004 716

### Waschtisch-Wand-Einhandbatterie

Ausladung 160 mm    Ausladung 190 mm



36 860 811



36 861 811

### Waschtisch-Wandbatterien

Ausladung 160 mm    Ausladung 190 mm



36 707 811  
+ Griffeinsatz



36 712 811  
+ Griffeinsatz

### Waschtisch-Wand-Auslauf

Ausladung 160 mm    Ausladung 190 mm



13 800 811



13 805 811



36 607 812  
+ Griffeinsatz



36 607 741  
36 607 742



36 607 716  
36 607 717

### Griffeinsätze



11 283 811



11 284 811



11 285 811



11 188 811



11 189 811

\*ohne Ablaufgarnitur

## Übersicht Wannenarmaturen

### Freistehende Wannenarmaturen



25 863 811

### Wannen-Vierlochbatterie



27 632 811

### Wannen-Fünflochbatterie



27 523 811  
+ Griffesatz

### Wannenausläufe



13 801 811



13 415 979



27 702 980



27 808 980



27 818 980

### Schlauchbrausegarnituren

### Einhandbatterien



29 300 670



36 120 670



36 020 670

### xTool UP-Thermostate



36 501 780  
36 503 780



36 501 985  
36 503 985



36 607 811  
+ Griffesatz



36 607 740  
36 608 740



36 607 715  
36 608 715

### Wannen-Wand-Steuerungen

### Wannen-Stand-Steuerungen



20 000 811  
+ Griffesatz



20 000 740  
20 000 741



20 000 715  
20 000 716



CL.1



CYO

## Übersicht Wannenarmaturen

### Griffeinsätze



11 283 811



11 284 811



11 285 811



11 187 811

### integrierte Wannenfällung



36 247 970



28 490 970



28 450 980



36 243 970

### Zubehör



IMO



Lissé



LULU



Madison



MEM



Meta



Symetrics



Tara.



VAIA



Dusche



Unterputz-Produkte



Zubehör



Küche

33 500 811

NEU

**Waschtisch-Einhandbatterie mit Ablaufgarnitur**



- Ausladung 143 mm
- starrer Auslauf
- rechteckiger luftangereicherter Strahl
- Armaturenhöhe 180 mm
- Höhe bis Luftsprudler 128 mm
- Bohrungsdurchmesser 35 mm
- 2x Druckschlauch M 8 x 1 eingeschraubt, dichtheitsgeprüft
- Durchfluss max. 4,5 l/min
- bleifrei

**Nur für Becken mit Überlauf geeignet.**

		Euro
chrom	33 500 811-00	845,90
platin matt	33 500 811-06	1.353,50
messing gebürstet	33 500 811-28	1.674,90
Dark Platinum matt	33 500 811-99	1.522,60



Produktvariante

**Waschtisch-Einhandbatterie ohne Ablaufgarnitur**

- ohne Ablaufgarnitur

		Euro
chrom	33 521 811-00	809,50
platin matt	33 521 811-06	1.295,20
messing gebürstet	33 521 811-28	1.602,80
Dark Platinum matt	33 521 811-99	1.457,10

33 505 811

NEU

**Waschtisch-Einhandbatterie mit Ablaufgarnitur**



- Ausladung 177 mm
- starrer Auslauf
- rechteckiger luftangereicherter Strahl
- Armaturenhöhe 198 mm
- Höhe bis Luftsprudler 133 mm
- Bohrungsdurchmesser 35 mm
- 2x Druckschlauch M 8 x 1 eingeschraubt, dichtheitsgeprüft
- Durchfluss max. 4,5 l/min
- bleifrei

**Nur für Becken mit Überlauf geeignet.**

		Euro
chrom	33 505 811-00	886,40
platin matt	33 505 811-06	1.418,20
messing gebürstet	33 505 811-28	1.755,10
Dark Platinum matt	33 505 811-99	1.595,50



Produktvariante

**Waschtisch-Einhandbatterie ohne Ablaufgarnitur**

- ohne Ablaufgarnitur

		Euro
chrom	33 525 811-00	850,00
platin matt	33 525 811-06	1.360,00
messing gebürstet	33 525 811-28	1.683,00
Dark Platinum matt	33 525 811-99	1.530,00

20 710 811 +  
11 283 811

NEU

**Waschtisch-Dreilochbatterie mit Ablaufgarnitur**



- Ausladung 133 mm
- starrer Auslauf
- rechteckiger luftangereicherter Strahl
- Armaturenhöhe 180 mm
- Höhe bis Luftsprudler 128 mm
- Bohrungsdurchmesser Auslauf 35 mm
- Bohrungsdurchmesser Seitenventile 32 mm
- Griff Ø 60 mm
- Durchfluss max. 4,5 l/min
- bleifrei
- mit Warm- / Kaltkennzeichnung

Nur für Becken mit Überlauf geeignet.

		Euro
chrom	1x 20 710 811-00	1.069,20
	1x 11 283 811-00	80,60
<b>Gesamtpreis:</b>		<b>1.149,80</b>
platin matt	1x 20 710 811-06	1.710,70
	1x 11 283 811-06	129,00
<b>Gesamtpreis:</b>		<b>1.839,70</b>
messing gebürstet	1x 20 710 811-28	2.117,10
	1x 11 283 811-28	159,60
<b>Gesamtpreis:</b>		<b>2.276,70</b>
platin / platin matt	1x 20 710 811-36	1.710,70
	1x 11 283 811-06	129,00
<b>Gesamtpreis:</b>		<b>1.839,70</b>
messing / messing gebürstet	1x 20 710 811-38	2.117,10
	1x 11 283 811-28	159,60
<b>Gesamtpreis:</b>		<b>2.276,70</b>
Dark Platinum matt	1x 20 710 811-99	1.924,60
	1x 11 283 811-99	145,10
<b>Gesamtpreis:</b>		<b>2.069,70</b>



Produktvariante

**Set Griffeneinsatz rot & blau**

- mit Rot- & Blaukennzeichnung
- für Waschtisch-Dreilochbatterien

Details und Zubehör siehe Hauptartikel

		Euro
chrom	11 284 811-00	80,60
platin matt	11 284 811-06	129,00
messing gebürstet	11 284 811-28	159,60
platin	11 284 811-08	129,00
messing	11 284 811-09	159,60
Dark Platinum matt	11 284 811-99	145,10



Produktvariante

**Set Griffeneinsatz H&C**

- Warm- / Kaltkennzeichnung mit H&C
- für Waschtisch-Dreilochbatterien

Details und Zubehör siehe Hauptartikel

		Euro
chrom	11 285 811-00	80,60
platin matt	11 285 811-06	129,00
messing gebürstet	11 285 811-28	159,60
platin	11 285 811-08	129,00
messing	11 285 811-09	159,60
Dark Platinum matt	11 285 811-99	145,10



Empfohlenes Zubehör

**Druckschläuche**

- 2x Druckschlauch 1/2" x 3/8"

		Euro
12 506 970 90		143,20



CL.1



CYO



IMO



Lissé



LULU



Madison



MEM



Meta



Symetrics



Tara.



VAIA



Dusche



Unterputz-Produkte



Zubehör



Küche

20 713 811 +  
11 283 811

**NEU Waschtisch-Dreilochbatterie mit Ablaufgarnitur**



- Ausladung 167 mm
- starrer Auslauf
- rechteckiger luftangereicherter Strahl
- Armaturenhöhe 198 mm
- Höhe bis Luftsprudler 133 mm
- Bohrungsdurchmesser Auslauf 35 mm
- Bohrungsdurchmesser Seitenventile 32 mm
- Griff Ø 60 mm
- Durchfluss max. 4,5 l/min
- bleifrei
- mit Warm- / Kaltkennzeichnung

**Nur für Becken mit Überlauf geeignet.**

		Euro
chrom	1x 20 713 811-00	1.125,50
	1x 11 283 811-00	80,60
<b>Gesamtpreis:</b>		<b>1.206,10</b>
platin matt	1x 20 713 811-06	1.800,80
	1x 11 283 811-06	129,00
<b>Gesamtpreis:</b>		<b>1.929,80</b>
messing gebürstet	1x 20 713 811-28	2.228,50
	1x 11 283 811-28	159,60
<b>Gesamtpreis:</b>		<b>2.388,10</b>
platin / platin matt	1x 20 713 811-36	1.800,80
	1x 11 283 811-06	129,00
<b>Gesamtpreis:</b>		<b>1.929,80</b>
messing / messing gebürstet	1x 20 713 811-38	2.228,50
	1x 11 283 811-28	159,60
<b>Gesamtpreis:</b>		<b>2.388,10</b>
Dark Platinum matt	1x 20 713 811-99	2.025,90
	1x 11 283 811-99	145,10
<b>Gesamtpreis:</b>		<b>2.171,00</b>



Produktvariante

- Set Griffesatz rot & blau**
- mit Rot- & Blaukennzeichnung
  - für Waschtisch-Dreilochbatterien

Details und Zubehör siehe Hauptartikel

		Euro
chrom	11 284 811-00	80,60
platin matt	11 284 811-06	129,00
messing gebürstet	11 284 811-28	159,60
platin	11 284 811-08	129,00
messing	11 284 811-09	159,60
Dark Platinum matt	11 284 811-99	145,10



Produktvariante

- Set Griffesatz H&C**
- Warm- / Kaltkennzeichnung mit H&C
  - für Waschtisch-Dreilochbatterien

Details und Zubehör siehe Hauptartikel

		Euro
chrom	11 285 811-00	80,60
platin matt	11 285 811-06	129,00
messing gebürstet	11 285 811-28	159,60
platin	11 285 811-08	129,00
messing	11 285 811-09	159,60
Dark Platinum matt	11 285 811-99	145,10



Empfohlenes Zubehör

- Druckschläuche**
- 2x Druckschlauch 1/2" x 3/8"

		Euro
	12 506 970 90	143,20

36 860 811

**NEU Waschtisch-Wand-Einhandbatterie ohne Ablaufgarnitur**



- Ausladung 160 mm
- starrer Auslauf
- rechteckiger luftangereicherter Strahl
- Bohrungsdurchmesser Auslauf 37 mm
- Bohrungsdurchmesser Einhandbatterie 57 mm
- Durchfluss max. 4,5 l/min
- bleifrei

		Euro
chrom	36 860 811-00	749,50
platin matt	36 860 811-06	1.199,20
messing gebürstet	36 860 811-28	1.484,00
Dark Platinum matt	36 860 811-99	1.349,10

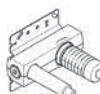

Benötigtes Zubehör

- UP-Wand-Einhandbatterie, Mischer rechts**
- Min. Einbautiefe 80 mm
  - Max. Einbautiefe 95 mm

Details und Zubehör siehe Seite 606

		Euro
Bausatz Vormontage	35 860 970 90	163,00





CL. 1



CYO



IMO



Lissé



LULU



Madison



MEM



Meta



Symetrics



Tara.



VAIA



Dusche



Unterputz-Produkte



Zubehör



Küche

36 861 811 NEU



**Waschtisch-Wand-Einhandatterie ohne Ablaufgarnitur**

- Ausladung 190 mm
- starrer Auslauf
- rechteckiger luftangereicherter Strahl
- Bohrungsdurchmesser Auslauf 37 mm
- Bohrungsdurchmesser Einhandatterie 57 mm
- Durchfluss max. 4,5 l/min
- bleifrei

		Euro
chrom	36 861 811-00	787,00
platin matt	36 861 811-06	1.259,20
messing gebürstet	36 861 811-28	1.558,30
Dark Platinum matt	36 861 811-99	1.416,60



Benötigtes Zubehör

**UP-Wand-Einhandatterie, Mischer rechts**

- Min. Einbautiefe 80 mm
- Max. Einbautiefe 95 mm

Details und Zubehör siehe Seite 606

		Euro
Bausatz Vormontage	35 860 970 90	163,00

29 217 811 +  
11 188 811 NEU



**Waschtisch-Zweilochbatterie ohne Ablaufgarnitur**

- Ausladung 133 mm
- starrer Auslauf
- rechteckiger luftangereicherter Strahl
- Armaturenhöhe 180 mm
- Höhe bis Luftsprudler 128 mm
- Bohrungsdurchmesser Auslauf 35 mm
- Bohrungsdurchmesser Seitenventil 35 mm
- Griff Ø 60 mm
- 2x Druckschlauch M 8 x 1 eingeschraubt, dichtheitsgeprüft
- 1x Druckschlauch M 10 x 1 eingeschraubt, dichtheitsgeprüft
- Durchfluss max. 4,5 l/min
- progressive Kartusche
- bleifrei
- mit Warm- / Kaltkennzeichnung

		Euro
chrom	1x 29 217 811-00	928,50
	1x 11 188 811-00	40,30
	<b>Gesamtpreis:</b>	<b>968,80</b>
platin matt	1x 29 217 811-06	1.485,60
	1x 11 188 811-06	64,50
	<b>Gesamtpreis:</b>	<b>1.550,10</b>
messing gebürstet	1x 29 217 811-28	1.838,40
	1x 11 188 811-28	79,80
	<b>Gesamtpreis:</b>	<b>1.918,20</b>
platin / platin matt	1x 29 217 811-36	1.485,60
	1x 11 188 811-06	64,50
	<b>Gesamtpreis:</b>	<b>1.550,10</b>
messing / messing gebürstet	1x 29 217 811-38	1.838,40
	1x 11 188 811-28	79,80
	<b>Gesamtpreis:</b>	<b>1.918,20</b>
Dark Platinum matt	1x 29 217 811-99	1.671,30
	1x 11 188 811-99	72,50
	<b>Gesamtpreis:</b>	<b>1.743,80</b>



Produktvariante

**Griffeinsatz rot & blau**

- mit Rot- & Blaukennzeichnung
- für Waschtisch-Zweilochbatterie

Details und Zubehör siehe Seite 070

		Euro
chrom	11 189 811-00	40,30
platin matt	11 189 811-06	64,50
messing gebürstet	11 189 811-28	79,80
platin	11 189 811-08	64,50
messing	11 189 811-09	79,80
Dark Platinum matt	11 189 811-99	72,50

29 218 811 +  
11 188 811

NEU

**Waschtisch-Zweilochbatterie ohne Ablaufgarnitur**



- **Ausladung 167 mm**
- starrer Auslauf
- rechteckiger luftangereicherter Strahl
- Armaturenhöhe 198 mm
- Höhe bis Luftsprudler 133 mm
- Bohrungsdurchmesser Auslauf 35 mm
- Bohrungsdurchmesser Seitenventil 35 mm
- Griff Ø 60 mm
- 2x Druckschlauch M 8 x 1 eingeschraubt, dichtheitsgeprüft
- 1x Druckschlauch M 10 x 1 eingeschraubt, dichtheitsgeprüft
- Durchfluss max. 4,5 l/min
- **progressive Kartusche**
- bleifrei
- mit Warm- / Kaltkennzeichnung

		<b>Euro</b>
chrom	1x 29 218 811-00	984,80
	1x 11 188 811-00	40,30
<b>Gesamtpreis:</b>		<b>1.025,10</b>
platin matt	1x 29 218 811-06	1.575,70
	1x 11 188 811-06	64,50
<b>Gesamtpreis:</b>		<b>1.640,20</b>
messing gebürstet	1x 29 218 811-28	1.949,90
	1x 11 188 811-28	79,80
<b>Gesamtpreis:</b>		<b>2.029,70</b>
platin / platin matt	1x 29 218 811-36	1.575,70
	1x 11 188 811-06	64,50
<b>Gesamtpreis:</b>		<b>1.640,20</b>
messing / messing gebürstet	1x 29 218 811-38	1.949,90
	1x 11 188 811-28	79,80
<b>Gesamtpreis:</b>		<b>2.029,70</b>
Dark Platinum matt	1x 29 218 811-99	1.772,60
	1x 11 188 811-99	72,50
<b>Gesamtpreis:</b>		<b>1.845,10</b>



Produktvariante

**Griffeinsatz rot & blau**

- mit Rot- & Blaukennzeichnung
- für Waschtisch-Zweilochbatterie

Details und Zubehör siehe Seite 070

		<b>Euro</b>
chrom	11 189 811-00	40,30
platin matt	11 189 811-06	64,50
messing gebürstet	11 189 811-28	79,80
platin	11 189 811-08	64,50
messing	11 189 811-09	79,80
Dark Platinum matt	11 189 811-99	72,50



CL. 1

36 707 811 +  
11 283 811

NEU

**Waschtisch-Wandbatterie ohne Ablaufgarnitur**



- Ausladung 160 mm
- starrer Auslauf
- rechteckiger luftangereicherter Strahl
- Bohrungsdurchmesser Seitenventil 37 mm
- Bohrungsdurchmesser Auslauf 37 mm
- Griff Ø 60 mm
- Durchfluss max. 4,5 l/min
- bleifrei
- mit Warm- / Kaltkennzeichnung

		Euro
chrom	1x 36 707 811-00	816,60
	1x 11 283 811-00	80,60
<b>Gesamtpreis:</b>		<b>897,20</b>
platin matt	1x 36 707 811-06	1.306,60
	1x 11 283 811-06	129,00
<b>Gesamtpreis:</b>		<b>1.435,60</b>
messing gebürstet	1x 36 707 811-28	1.616,90
	1x 11 283 811-28	159,60
<b>Gesamtpreis:</b>		<b>1.776,50</b>
platin / platin matt	1x 36 707 811-36	1.306,60
	1x 11 283 811-06	129,00
<b>Gesamtpreis:</b>		<b>1.435,60</b>
messing / messing gebürstet	1x 36 707 811-38	1.616,90
	1x 11 283 811-28	159,60
<b>Gesamtpreis:</b>		<b>1.776,50</b>
Dark Platinum matt	1x 36 707 811-99	1.469,90
	1x 11 283 811-99	145,10
<b>Gesamtpreis:</b>		<b>1.615,00</b>

Produktvariante		Euro
<p><b>Set Griffeinsatz rot &amp; blau</b></p> <ul style="list-style-type: none"> <li>• mit Rot- &amp; Blaukennzeichnung</li> <li>• für Waschtisch-Dreilochbatterien</li> </ul> <p>Details und Zubehör siehe Hauptartikel</p>	chrom	11 284 811-00 80,60
	platin matt	11 284 811-06 129,00
	messing gebürstet	11 284 811-28 159,60
	platin	11 284 811-08 129,00
	messing	11 284 811-09 159,60
	Dark Platinum matt	11 284 811-99 145,10

Produktvariante		Euro
<p><b>Set Griffeinsatz H&amp;C</b></p> <ul style="list-style-type: none"> <li>• Warm- / Kaltkennzeichnung mit H&amp;C</li> <li>• für Waschtisch-Dreilochbatterien</li> </ul> <p>Details und Zubehör siehe Hauptartikel</p>	chrom	11 285 811-00 80,60
	platin matt	11 285 811-06 129,00
	messing gebürstet	11 285 811-28 159,60
	platin	11 285 811-08 129,00
	messing	11 285 811-09 159,60
	Dark Platinum matt	11 285 811-99 145,10

Benötigtes Zubehör		Euro
<p><b>UP-Wandbatterie, Auslauf mittig</b></p> <ul style="list-style-type: none"> <li>• Min. Einbautiefe 93 mm</li> <li>• Max. Einbautiefe 115 mm</li> </ul> <p>Details und Zubehör siehe Seite 614</p>	Bausatz Vormontage	35 707 970 90 140,40

Benötigtes Zubehör		Euro
<p><b>UP-Wandbatterie, variable Positionierung</b></p> <ul style="list-style-type: none"> <li>• Min. Einbautiefe 85 mm</li> <li>• Max. Einbautiefe 108 mm</li> </ul> <p>Details und Zubehör siehe Seite 614</p>	Bausatz Vormontage	35 712 970 90 111,90

Benötigtes Zubehör		Euro
<p><b>UP-Wandbatterie, Auslauf links</b></p> <ul style="list-style-type: none"> <li>• Min. Einbautiefe 97 mm</li> <li>• Max. Einbautiefe 120 mm</li> </ul> <p>Details und Zubehör siehe Seite 614</p>	Bausatz Vormontage	35 713 970 90 140,40

Benötigtes Zubehör		Euro
<p><b>UP-Wandbatterie, Auslauf rechts</b></p> <ul style="list-style-type: none"> <li>• Min. Einbautiefe 97 mm</li> <li>• Max. Einbautiefe 120 mm</li> </ul> <p>Details und Zubehör siehe Seite 614</p>	Bausatz Vormontage	35 714 970 90 140,40



CYO



IMO



Lissé



LULU



Madison



MEM



Meta



Symetrics



Tara.



VAIA



Dusche



Unterputz-Produkte



Zubehör



Küche

36 712 811 +  
11 283 811

**NEU Waschtisch-Wandbatterie ohne Ablaufgarnitur**



- Ausladung 190 mm
- starrer Auslauf
- rechteckiger luftangereicherter Strahl
- Bohrungsdurchmesser Seitenventil 37 mm
- Bohrungsdurchmesser Auslauf 37 mm
- Griff Ø 60 mm
- Durchfluss max. 4,5 l/min
- bleifrei
- mit Warm- / Kaltkennzeichnung

		Euro
chrom	1x 36 712 811-00	859,60
	1x 11 283 811-00	80,60
<b>Gesamtpreis:</b>		<b>940,20</b>
platin matt	1x 36 712 811-06	1.375,40
	1x 11 283 811-06	129,00
<b>Gesamtpreis:</b>		<b>1.504,40</b>
messing gebürstet	1x 36 712 811-28	1.702,00
	1x 11 283 811-28	159,60
<b>Gesamtpreis:</b>		<b>1.861,60</b>
platin / platin matt	1x 36 712 811-36	1.375,40
	1x 11 283 811-06	129,00
<b>Gesamtpreis:</b>		<b>1.504,40</b>
messing / messing gebürstet	1x 36 712 811-38	1.702,00
	1x 11 283 811-28	159,60
<b>Gesamtpreis:</b>		<b>1.861,60</b>
Dark Platinum matt	1x 36 712 811-99	1.547,30
	1x 11 283 811-99	145,10
<b>Gesamtpreis:</b>		<b>1.692,40</b>

Produktvariante		Euro
 <b>Set Griffersatz rot &amp; blau</b> • mit Rot- & Blaukennzeichnung • für Waschtisch-Dreilochbatterien Details und Zubehör siehe Hauptartikel	chrom	11 284 811-00 80,60
	platin matt	11 284 811-06 129,00
	messing gebürstet	11 284 811-28 159,60
	platin	11 284 811-08 129,00
	messing	11 284 811-09 159,60
	Dark Platinum matt	11 284 811-99 145,10

Produktvariante		Euro
 <b>Set Griffersatz H&amp;C</b> • Warm- / Kaltkennzeichnung mit H&C • für Waschtisch-Dreilochbatterien Details und Zubehör siehe Hauptartikel	chrom	11 285 811-00 80,60
	platin matt	11 285 811-06 129,00
	messing gebürstet	11 285 811-28 159,60
	platin	11 285 811-08 129,00
	messing	11 285 811-09 159,60
	Dark Platinum matt	11 285 811-99 145,10

Benötigtes Zubehör		Euro
 <b>UP-Wandbatterie, Auslauf mittig</b> • Min. Einbautiefe 93 mm • Max. Einbautiefe 115 mm Details und Zubehör siehe Seite 614	Bausatz Vormontage	35 707 970 90 140,40

Benötigtes Zubehör		Euro
 <b>UP-Wandbatterie, variable Positionierung</b> • Min. Einbautiefe 85 mm • Max. Einbautiefe 108 mm Details und Zubehör siehe Seite 614	Bausatz Vormontage	35 712 970 90 111,90

Benötigtes Zubehör		Euro
 <b>UP-Wandbatterie, Auslauf links</b> • Min. Einbautiefe 97 mm • Max. Einbautiefe 120 mm Details und Zubehör siehe Seite 614	Bausatz Vormontage	35 713 970 90 140,40

Benötigtes Zubehör		Euro
 <b>UP-Wandbatterie, Auslauf rechts</b> • Min. Einbautiefe 97 mm • Max. Einbautiefe 120 mm Details und Zubehör siehe Seite 614	Bausatz Vormontage	35 714 970 90 140,40



CL. 1



CYO



IMO



Lissé



LULU



Madison



MEM



Meta



Symetrics



Tara.



VAIA



Dusche



Unterputz-Produkte



Zubehör



Küche

13 715 811

NEU

**Waschtisch-Stand-Auslauf ohne Ablaufgarnitur**



- Ausladung 133 mm
- starrer Auslauf
- rechteckiger luftangereicherter Strahl
- Armaturenhöhe 180 mm
- Höhe bis Luftsprudler 128 mm
- Bohrungsdurchmesser 35 mm
- 2x Druckschlauch 1/2" x 1/2"
- Durchfluss max. 4,5 l/min
- bleifrei

Nur für Becken mit Überlauf geeignet.

In Kombination mit einem eValve kann der Durchfluss abweichen.

Bitte beachten Sie, dass bei einer elektronischen Variante der Durchflussbegrenzer entnommen werden muss.

		Euro
chrom	13 715 811-00	618,20
platin matt	13 715 811-06	989,10
messing gebürstet	13 715 811-28	1.224,10
platin / platin matt	13 715 811-36	989,10
messing / messing gebürstet	13 715 811-38	1.224,10
Dark Platinum matt	13 715 811-99	1.112,80

13 717 811

NEU

**Waschtisch-Stand-Auslauf ohne Ablaufgarnitur**



- Ausladung 167 mm
- starrer Auslauf
- rechteckiger luftangereicherter Strahl
- Armaturenhöhe 198 mm
- Höhe bis Luftsprudler 133 mm
- Bohrungsdurchmesser 35 mm
- 2x Druckschlauch 1/2" x 1/2"
- Durchfluss max. 4,5 l/min
- bleifrei

Nur für Becken mit Überlauf geeignet.

In Kombination mit einem eValve kann der Durchfluss abweichen.

Bitte beachten Sie, dass bei einer elektronischen Variante der Durchflussbegrenzer entnommen werden muss.

		Euro
chrom	13 717 811-00	649,10
platin matt	13 717 811-06	1.038,60
messing gebürstet	13 717 811-28	1.285,20
platin / platin matt	13 717 811-36	1.038,60
messing / messing gebürstet	13 717 811-38	1.285,20
Dark Platinum matt	13 717 811-99	1.168,40

13 800 811

NEU

**Waschtisch-Wand-Auslauf ohne Ablaufgarnitur**



- Ausladung 160 mm
- starrer Auslauf
- rechteckiger luftangereicherter Strahl
- Bohrungsdurchmesser 37 mm
- Anschluss 1/2"
- Durchfluss max. 4,5 l/min
- bleifrei

Benötigtes Zubehör

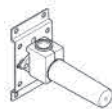

**UP-Wandwinkel**

- Min. Einbautiefe 68 mm
- Max. Einbautiefe 135 mm

Details und Zubehör siehe Seite 617

		Euro
chrom	13 800 811-00	467,20
platin matt	13 800 811-06	747,50
messing gebürstet	13 800 811-28	925,10
platin / platin matt	13 800 811-36	747,50
messing / messing gebürstet	13 800 811-38	925,10
Dark Platinum matt	13 800 811-99	841,00

		Euro
Bausatz Vormontage	35 085 970 90	87,50

13 805 811

NEU

**Waschtisch-Wand-Auslauf ohne Ablaufgarnitur**



- Ausladung 190 mm
- starrer Auslauf
- rechteckiger luftangereicherter Strahl
- Bohrungsdurchmesser 37 mm
- Anschluss 1/2"
- Durchfluss max. 4,5 l/min
- bleifrei

Benötigtes Zubehör

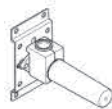

**UP-Wandwinkel**

- Min. Einbautiefe 68 mm
- Max. Einbautiefe 135 mm

Details und Zubehör siehe Seite 617

		Euro
chrom	13 805 811-00	493,90
platin matt	13 805 811-06	790,20
messing gebürstet	13 805 811-28	977,90
platin / platin matt	13 805 811-36	790,20
messing / messing gebürstet	13 805 811-38	977,90
Dark Platinum matt	13 805 811-99	889,00

		Euro
Bausatz Vormontage	35 085 970 90	87,50

20 000 811 +  
11 187 811

**NEU Seitenventil, rechtsschließend**

- ohne Kennzeichnung
- Bohrungsdurchmesser Seitenventil 32 mm
- ohne Rosette
- Griff Ø 60 mm



		Euro
chrom	1x 20 000 811-00	228,80
	1x 11 187 811-00	40,30
<b>Gesamtpreis:</b>		<b>269,10</b>
platin matt	1x 20 000 811-06	366,10
	1x 11 187 811-06	64,50
<b>Gesamtpreis:</b>		<b>430,60</b>
messing gebürstet	1x 20 000 811-28	453,00
	1x 11 187 811-28	79,80
<b>Gesamtpreis:</b>		<b>532,80</b>
platin / platin matt	1x 20 000 811-36	366,10
	1x 11 187 811-06	64,50
<b>Gesamtpreis:</b>		<b>430,60</b>
messing / messing gebürstet	1x 20 000 811-38	453,00
	1x 11 187 811-28	79,80
<b>Gesamtpreis:</b>		<b>532,80</b>
Dark Platinum matt	1x 20 000 811-99	411,80
	1x 11 187 811-99	72,50
<b>Gesamtpreis:</b>		<b>484,30</b>

Produktvariante

**Griffeinsatz warm**

- mit Warmkennzeichnung

**Mit Kaltkennzeichnung: 11 184 811-FF**

Details und Zubehör siehe Hauptartikel

		Euro
chrom	11 183 811-00	40,30
platin matt	11 183 811-06	64,50
messing gebürstet	11 183 811-28	79,80
platin	11 183 811-08	64,50
messing	11 183 811-09	79,80
Dark Platinum matt	11 183 811-99	72,50

Produktvariante

**Griffeinsatz rot**

- mit Rotkennzeichnung

**Mit Blaukennzeichnung: 11 181 811-FF**

Details und Zubehör siehe Hauptartikel

		Euro
chrom	11 182 811-00	40,30
platin matt	11 182 811-06	64,50
messing gebürstet	11 182 811-28	79,80
platin	11 182 811-08	64,50
messing	11 182 811-09	79,80
Dark Platinum matt	11 182 811-99	72,50

Produktvariante

**Griffeinsatz H**

- mit Warmkennzeichnung H

**Mit Kaltkennzeichnung C: 11 186 811-FF**

Details und Zubehör siehe Hauptartikel

		Euro
chrom	11 185 811-00	40,30
platin matt	11 185 811-06	64,50
messing gebürstet	11 185 811-28	79,80
platin	11 185 811-08	64,50
messing	11 185 811-09	79,80
Dark Platinum matt	11 185 811-99	72,50

20 000 740

**Seitenventil, rechtsschließend, kalt**

- Bohrungsdurchmesser 32 mm
- Griff Ø 60 mm
- ohne Rosette



		Euro
chrom	20 000 740-00	228,80
platin matt	20 000 740-06	366,10
messing gebürstet	20 000 740-28	453,00
Dark Platinum matt	20 000 740-99	411,80

Produktvariante

**Seitenventil, linksschließend, warm**

		Euro
chrom	20 000 741-00	228,80
platin matt	20 000 741-06	366,10
messing gebürstet	20 000 741-28	453,00
Dark Platinum matt	20 000 741-99	411,80

20 004 715



**Seitenventil, rechtsschließend, warm**

- Bohrungsdurchmesser 32 mm
- Rosette 60 x 47 mm

		<b>Euro</b>
chrom	20 004 715-00	272,10
platin matt	20 004 715-06	435,40
messing gebürstet	20 004 715-28	538,80
Dark Platinum matt	20 004 715-99	489,80



Produktvariante

**Seitenventil, linksschließend, kalt**

		<b>Euro</b>
chrom	20 004 716-00	272,10
platin matt	20 004 716-06	435,40
messing gebürstet	20 004 716-28	538,80
Dark Platinum matt	20 004 716-99	489,80



CL.1



CYO



IMO



Lissé



LULU



Madison



MEM



Meta



Symetrics



Tara.



VAIA



Dusche



Unterputz-Produkte



Zubehör



Küche

36 607 812 +  
11 187 811

**NEU Unterputzventil, rechtsschließend 1/2"**

- ohne Rosette
- Griff Ø 60 mm
- ohne Kennzeichnung
- Oberteil mit ablängbarer Spindel und Hülse



		Euro
chrom	1x 36 607 812-00	205,00
	1x 11 187 811-00	40,30
<b>Gesamtpreis:</b>		<b>245,30</b>
platin matt	1x 36 607 812-06	328,00
	1x 11 187 811-06	64,50
<b>Gesamtpreis:</b>		<b>392,50</b>
messing gebürstet	1x 36 607 812-28	405,90
	1x 11 187 811-28	79,80
<b>Gesamtpreis:</b>		<b>485,70</b>
platin / platin matt	1x 36 607 812-36	328,00
	1x 11 187 811-06	64,50
<b>Gesamtpreis:</b>		<b>392,50</b>
messing / messing gebürstet	1x 36 607 812-38	405,90
	1x 11 187 811-28	79,80
<b>Gesamtpreis:</b>		<b>485,70</b>
Dark Platinum matt	1x 36 607 812-99	369,00
	1x 11 187 811-99	72,50
<b>Gesamtpreis:</b>		<b>441,50</b>

Produktvariante

		Euro
 <b>Griffeinsatz warm</b>	chrom	11 183 811-00 40,30
	platin matt	11 183 811-06 64,50
• mit Warmkennzeichnung	messing gebürstet	11 183 811-28 79,80
<b>Mit Kaltkennzeichnung: 11 184 811-FF</b>	platin	11 183 811-08 64,50
Details und Zubehör siehe Hauptartikel	messing	11 183 811-09 79,80
	Dark Platinum matt	11 183 811-99 72,50

Produktvariante

		Euro
 <b>Griffeinsatz rot</b>	chrom	11 182 811-00 40,30
	platin matt	11 182 811-06 64,50
• mit Rotkennzeichnung	messing gebürstet	11 182 811-28 79,80
<b>Mit Blaukennzeichnung: 11 181 811-FF</b>	platin	11 182 811-08 64,50
Details und Zubehör siehe Hauptartikel	messing	11 182 811-09 79,80
	Dark Platinum matt	11 182 811-99 72,50

Produktvariante

		Euro
 <b>Griffeinsatz H</b>	chrom	11 185 811-00 40,30
	platin matt	11 185 811-06 64,50
• mit Warmkennzeichnung H	messing gebürstet	11 185 811-28 79,80
<b>Mit Kaltkennzeichnung C: 11 186 811-FF</b>	platin	11 185 811-08 64,50
Details und Zubehör siehe Hauptartikel	messing	11 185 811-09 79,80
	Dark Platinum matt	11 185 811-99 72,50

Benötigtes Zubehör

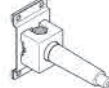

		Euro
<b>UP-Ventil 1/2"</b>	Bausatz Vormontage	35 607 970 90 64,50
• Min. Einbautiefe 73 mm		
• Max. Einbautiefe 146 mm		
Details und Zubehör siehe Seite 613		





CL. 1



CYO



IMO



Lissé



LULU



Madison



MEM



Meta



Symetrics



Tara.



VAIA



Dusche



Unterputz-Produkte



Zubehör



Küche

36 607 741



**Unterputzventil, rechtsschließend, kalt 1/2"**

- ohne Rosette
- Griff Ø 60 mm
- Oberteil mit ablängbarer Spindel und Hülse

		Euro
chrom	36 607 741-00	205,00
platin matt	36 607 741-06	328,00
messing gebürstet	36 607 741-28	405,90
Dark Platinum matt	36 607 741-99	369,00



Produktvariante

**Unterputzventil, linksschließend, warm 1/2"**

- ohne Rosette
- Griff Ø 60 mm
- Oberteil mit ablängbarer Spindel und Hülse

		Euro
chrom	36 607 742-00	205,00
platin matt	36 607 742-06	328,00
messing gebürstet	36 607 742-28	405,90
Dark Platinum matt	36 607 742-99	369,00



Benötigtes Zubehör

**UP-Ventil 1/2"**

- Min. Einbautiefe 85 mm
- Max. Einbautiefe 145 mm

Details und Zubehör siehe Seite 613

		Euro
Bausatz Vormontage	35 607 970 90	64,50

36 607 716



**Unterputzventil, rechtsschließend, kalt 1/2"**

- Rosette 60 x 60 mm
- Oberteil mit ablängbarer Spindel und Hülse

		Euro
chrom	36 607 716-00	221,20
platin matt	36 607 716-06	354,00
messing gebürstet	36 607 716-28	438,00
Dark Platinum matt	36 607 716-99	398,30



Produktvariante

**Unterputzventil, linksschließend, warm 1/2"**

		Euro
chrom	36 607 717-00	221,20
platin matt	36 607 717-06	354,00
messing gebürstet	36 607 717-28	438,00
Dark Platinum matt	36 607 717-99	398,30



Benötigtes Zubehör

**UP-Ventil 1/2"**

- Min. Einbautiefe 105 mm
- Max. Einbautiefe 150 mm

Details und Zubehör siehe Seite 613

		Euro
Bausatz Vormontage	35 607 970 90	64,50

11 283 811

NEU



**Set Griffeneinsatz warm & kalt**

- mit Warm- / Kaltkennzeichnung
- für Waschtisch-Dreilochbatterien und Wannen-Fünflochbatterien

		Euro
chrom	11 283 811-00	80,60
platin matt	11 283 811-06	129,00
platin	11 283 811-08	129,00
messing	11 283 811-09	159,60
messing gebürstet	11 283 811-28	159,60
Dark Platinum matt	11 283 811-99	145,10

11 284 811

NEU



**Set Griffeneinsatz rot & blau**

- mit Rot- & Blaukennzeichnung
- für Waschtisch-Dreilochbatterien und Wannen-Fünflochbatterien

		Euro
chrom	11 284 811-00	80,60
platin matt	11 284 811-06	129,00
platin	11 284 811-08	129,00
messing	11 284 811-09	159,60
messing gebürstet	11 284 811-28	159,60
Dark Platinum matt	11 284 811-99	145,10

11 285 811

NEU

**Set Griffeinsatz H&C**

- Warm- / Kaltkennzeichnung mit H&C
- für Waschtisch-Dreilochbatterien und Wannens-Fünflochbatterien



		Euro
chrom	11 285 811-00	80,60
platin matt	11 285 811-06	129,00
platin	11 285 811-08	129,00
messing	11 285 811-09	159,60
messing gebürstet	11 285 811-28	159,60
Dark Platinum matt	11 285 811-99	145,10

11 188 811

NEU

**Griffeinsatz warm & kalt**

- mit Warm- / Kaltkennzeichnung
- für Waschtisch-Zweilochbatterie



		Euro
chrom	11 188 811-00	40,30
platin matt	11 188 811-06	64,50
platin	11 188 811-08	64,50
messing	11 188 811-09	79,80
messing gebürstet	11 188 811-28	79,80
Dark Platinum matt	11 188 811-99	72,50

11 189 811

NEU

**Griffeinsatz rot & blau**

- mit Rot- & Blaukennzeichnung
- für Waschtisch-Zweilochbatterie



		Euro
chrom	11 189 811-00	40,30
platin matt	11 189 811-06	64,50
platin	11 189 811-08	64,50
messing	11 189 811-09	79,80
messing gebürstet	11 189 811-28	79,80
Dark Platinum matt	11 189 811-99	72,50

11 183 811

NEU

**Griffeinsatz warm**

- mit Warmkennzeichnung



		Euro
chrom	11 183 811-00	40,30
platin matt	11 183 811-06	64,50
platin	11 183 811-08	64,50
messing	11 183 811-09	79,80
messing gebürstet	11 183 811-28	79,80
Dark Platinum matt	11 183 811-99	72,50



Produktvariante

**Griffeinsatz kalt**

- mit Kaltkennzeichnung

		Euro
chrom	11 184 811-00	40,30
platin matt	11 184 811-06	64,50
platin	11 184 811-08	64,50
messing	11 184 811-09	79,80
messing gebürstet	11 184 811-28	79,80
Dark Platinum matt	11 184 811-99	72,50



CL.1



CYO



IMO



Lissé



LULU



Madison



MEM



Meta



Symetrics



Tara.



VAIA



Dusche



Unterputz-Produkte



Zubehör



Küche

11 182 811

NEU

Griffeinsatz rot

- mit Rotkennzeichnung



		Euro
chrom	11 182 811-00	40,30
platin matt	11 182 811-06	64,50
platin	11 182 811-08	64,50
messing	11 182 811-09	79,80
messing gebürstet	11 182 811-28	79,80
Dark Platinum matt	11 182 811-99	72,50

Produktvariante



Griffeinsatz blau

- mit Blaukennzeichnung

		Euro
chrom	11 181 811-00	40,30
platin matt	11 181 811-06	64,50
platin	11 181 811-08	64,50
messing	11 181 811-09	79,80
messing gebürstet	11 181 811-28	79,80
Dark Platinum matt	11 181 811-99	72,50

11 185 811

NEU

Griffeinsatz H

- mit Warmkennzeichnung H



		Euro
chrom	11 185 811-00	40,30
platin matt	11 185 811-06	64,50
platin	11 185 811-08	64,50
messing	11 185 811-09	79,80
messing gebürstet	11 185 811-28	79,80
Dark Platinum matt	11 185 811-99	72,50

Produktvariante



Griffeinsatz C

- mit Kaltkennzeichnung C

		Euro
chrom	11 186 811-00	40,30
platin matt	11 186 811-06	64,50
platin	11 186 811-08	64,50
messing	11 186 811-09	79,80
messing gebürstet	11 186 811-28	79,80
Dark Platinum matt	11 186 811-99	72,50

13 715 811 +  
42 765 970

NEU

**eSET Touchfree Waschtischbatterie ohne Ablaufgarnitur mit Temperatureinstellung**

- Ausladung 133 mm
- starrer Auslauf
- rechteckiger luftangereicherter Strahl
- Armaturenhöhe 180 mm
- Höhe bis Luftsprudler 128 mm
- Bohrungsdurchmesser 35 mm
- 2x Druckschlauch 1/2" x 1/2"
- Anschluss 1/2"
- Durchfluss max. 4,5 l/min
- bleifrei
- automatische Hygienespülung
- geeignet zur thermischen Desinfektion
- einstellbare Nachlaufzeit
- Hochfrequenz-Sensorik mit Selbstkalibrierung
- Magnetventil
- Temperatureinstellung über Thermostat
- Steckernetzteil 100-240 VAC / 12 VDC, 50-60 Hz, 18 W inkl. länderspezifischem Adapter-Set

**Eine Kombination mit Becken aus leitenden Materialien (z.B. Stahl, Flusstein) ist ausgeschlossen.**

**Eine Kombination mit Becken, deren Ablauf sich schließen lässt, ist ausgeschlossen.**

**ACHTUNG: Elektronikartikel werden separat konditioniert.**



		Euro
chrom	1x 13 715 811-00	618,20
	1x 42 765 970 90	514,10
<b>Gesamtpreis:</b>		<b>1.132,30</b>
platin matt	1x 13 715 811-06	989,10
	1x 42 765 970 90	514,10
<b>Gesamtpreis:</b>		<b>1.503,20</b>
messing gebürstet	1x 13 715 811-28	1.224,10
	2x 42 765 970 90	514,10
<b>Gesamtpreis:</b>		<b>2.252,30</b>
platin / platin matt	1x 13 715 811-36	989,10
	1x 42 765 970 90	514,10
<b>Gesamtpreis:</b>		<b>1.503,20</b>
messing / messing gebürstet	1x 13 715 811-38	1.224,10
	1x 42 765 970 90	514,10
<b>Gesamtpreis:</b>		<b>1.738,20</b>
Dark Platinum matt	1x 13 715 811-99	1.112,80
	1x 42 765 970 90	514,10
<b>Gesamtpreis:</b>		<b>1.626,90</b>



Benötigtes Zubehör

**eSET Touchfree Waschtischbatterie mit Temperatureinstellung zur Kombination mit Standarmaturen**

Details und Zubehör siehe Seite 615

		Euro
Bausatz Vormontage	35 740 970 90	234,60

13 715 811 +  
42 766 970

NEU

**eSET Touchfree Waschtischbatterie ohne Ablaufgarnitur ohne Temperatureinstellung**

- Ausladung 133 mm
- starrer Auslauf
- rechteckiger luftangereicherter Strahl
- Armaturenhöhe 180 mm
- Höhe bis Luftsprudler 128 mm
- Bohrungsdurchmesser 35 mm
- 2x Druckschlauch 1/2" x 1/2"
- Anschluss 1/2"
- Durchfluss max. 4,5 l/min
- bleifrei
- automatische Hygienespülung
- geeignet zur thermischen Desinfektion
- einstellbare Nachlaufzeit
- Hochfrequenz-Sensorik mit Selbstkalibrierung
- Magnetventil
- Steckernetzteil 100-240 VAC / 12 VDC, 50-60 Hz, 18 W inkl. länderspezifischem Adapter-Set

**Eine Kombination mit Becken aus leitenden Materialien (z.B. Stahl, Flusstein) ist ausgeschlossen.**

**Eine Kombination mit Becken, deren Ablauf sich schließen lässt, ist ausgeschlossen.**

**ACHTUNG: Elektronikartikel werden separat konditioniert.**



		Euro
chrom	1x 13 715 811-00	618,20
	1x 42 766 970 90	428,40
<b>Gesamtpreis:</b>		<b>1.046,60</b>
platin matt	1x 13 715 811-06	989,10
	1x 42 766 970 90	428,40
<b>Gesamtpreis:</b>		<b>1.417,50</b>
messing gebürstet	1x 13 715 811-28	1.224,10
	1x 42 766 970 90	428,40
<b>Gesamtpreis:</b>		<b>1.652,50</b>
platin / platin matt	1x 13 715 811-36	989,10
	1x 42 766 970 90	428,40
<b>Gesamtpreis:</b>		<b>1.417,50</b>
messing / messing gebürstet	1x 13 715 811-38	1.224,10
	1x 42 766 970 90	428,40
<b>Gesamtpreis:</b>		<b>1.652,50</b>
Dark Platinum matt	1x 13 715 811-99	1.112,80
	1x 42 766 970 90	428,40
<b>Gesamtpreis:</b>		<b>1.541,20</b>



Benötigtes Zubehör

**eSET Touchfree Waschtischbatterie ohne Temperatureinstellung zur Kombination mit Standarmaturen**

Details und Zubehör siehe Seite 615

		Euro
Bausatz Vormontage	35 742 970 90	213,20

13 717 811 +  
42 765 970

NEU

**eSET Touchfree Waschtischbatterie ohne Ablaufgarnitur mit Temperatureinstellung**

- Ausladung 167 mm
- starrer Auslauf
- rechteckiger luftangereicherter Strahl
- Armaturenhöhe 198 mm
- Höhe bis Luftsprudler 133 mm
- Bohrungsdurchmesser 35 mm
- 2x Druckschlauch 1/2" x 1/2"
- Anschluss 1/2"
- Durchfluss max. 4,5 l/min
- bleifrei
- automatische Hygienespülung
- geeignet zur thermischen Desinfektion
- einstellbare Nachlaufzeit
- Hochfrequenz-Sensorik mit Selbstkalibrierung
- Magnetventil
- Temperatureinstellung über Thermostat
- Steckernetzteil 100-240 VAC / 12 VDC, 50-60 Hz, 18 W inkl. länderspezifischem Adapter-Set

Eine Kombination mit Becken aus leitenden Materialien (z.B. Stahl, Flusstein) ist ausgeschlossen.

Eine Kombination mit Becken, deren Ablauf sich schließen lässt, ist ausgeschlossen.

**ACHTUNG:** Elektronikartikel werden separat konditioniert.

		Euro
chrom	1x 13 717 811-00	649,10
	1x 42 765 970 90	514,10
		<b>Gesamtpreis: 1.163,20</b>
platin matt	1x 13 717 811-06	1.038,60
	1x 42 765 970 90	514,10
		<b>Gesamtpreis: 1.552,70</b>
messing gebürstet	1x 13 717 811-28	1.285,20
	1x 42 765 970 90	514,10
		<b>Gesamtpreis: 1.799,30</b>
platin / platin matt	1x 13 717 811-36	1.038,60
	1x 42 765 970 90	514,10
		<b>Gesamtpreis: 1.552,70</b>
messing / messing gebürstet	1x 13 717 811-38	1.285,20
	1x 42 765 970 90	514,10
		<b>Gesamtpreis: 1.799,30</b>
Dark Platinum matt	1x 13 717 811-99	1.168,40
	1x 42 765 970 90	514,10
		<b>Gesamtpreis: 1.682,50</b>

## Benötigtes Zubehör



**eSET Touchfree Waschtischbatterie mit Temperatureinstellung zur Kombination mit Standarmaturen**

Details und Zubehör siehe Seite 615

		Euro
Bausatz Vormontage	35 740 970 90	234,60

13 717 811 +  
42 766 970

NEU

**eSET Touchfree Waschtischbatterie ohne Ablaufgarnitur ohne Temperatureinstellung**

- Ausladung 167 mm
- starrer Auslauf
- rechteckiger luftangereicherter Strahl
- Armaturenhöhe 198 mm
- Höhe bis Luftsprudler 133 mm
- Anschluss 1/2"
- Bohrungsdurchmesser 35 mm
- 2x Druckschlauch 1/2" x 1/2"
- Durchfluss max. 4,5 l/min
- bleifrei
- automatische Hygienespülung
- geeignet zur thermischen Desinfektion
- einstellbare Nachlaufzeit
- Hochfrequenz-Sensorik mit Selbstkalibrierung
- Magnetventil
- Steckernetzteil 100-240 VAC / 12 VDC, 50-60 Hz, 18 W inkl. länderspezifischem Adapter-Set

Eine Kombination mit Becken aus leitenden Materialien (z.B. Stahl, Flusstein) ist ausgeschlossen.

Eine Kombination mit Becken, deren Ablauf sich schließen lässt, ist ausgeschlossen.

**ACHTUNG:** Elektronikartikel werden separat konditioniert.

		Euro
chrom	1x 13 717 811-00	649,10
	1x 42 766 970 90	428,40
		<b>Gesamtpreis: 1.077,50</b>
platin matt	1x 13 717 811-06	1.038,60
	1x 42 766 970 90	428,40
		<b>Gesamtpreis: 1.467,00</b>
messing gebürstet	1x 13 717 811-28	1.285,20
	1x 42 766 970 90	428,40
		<b>Gesamtpreis: 1.713,60</b>
platin / platin matt	1x 13 717 811-36	1.038,60
	1x 42 766 970 90	428,40
		<b>Gesamtpreis: 1.467,00</b>
messing / messing gebürstet	1x 13 717 811-38	1.285,20
	1x 42 766 970 90	428,40
		<b>Gesamtpreis: 1.713,60</b>
Dark Platinum matt	1x 13 717 811-99	1.168,40
	1x 42 766 970 90	428,40
		<b>Gesamtpreis: 1.596,80</b>

## Benötigtes Zubehör



**eSET Touchfree Waschtischbatterie ohne Temperatureinstellung zur Kombination mit Standarmaturen**

Details und Zubehör siehe Seite 615

		Euro
Bausatz Vormontage	35 742 970 90	213,20



CL.1



CYO



IMO



Lissé



LULU



Madison



MEM



Meta



Symetrics



Tara.



VAIA



Dusche



Unterputz-Produkte



Zubehör



Küche

13 800 811 +  
42 765 970

NEU

**eSET Touchfree Waschtischbatterie ohne Ablaufgarnitur mit Temperatureinstellung**



- Ausladung 160 mm
- starrer Auslauf
- rechteckiger luftangereicherter Strahl
- Bohrungsdurchmesser 35 mm
- Anschluss 1/2"
- Durchfluss max. 4,5 l/min
- bleifrei
- automatische Hygienespülung
- geeignet zur thermischen Desinfektion
- einstellbare Nachlaufzeit
- Hochfrequenz-Sensorik mit Selbstkalibrierung
- Magnetventil
- Temperatureinstellung über Thermostat
- Steckernetzteil 100-240 VAC / 12 VDC, 50-60 Hz, 18 W inkl. länderspezifischem Adapter-Set

**Eine Kombination mit Becken aus leitenden Materialien (z.B. Stahl, Flusstein) ist ausgeschlossen.**

**Eine Kombination mit Becken, deren Ablauf sich schließen lässt, ist ausgeschlossen.**

**ACHTUNG: Elektronikartikel werden separat konditioniert.**

		Euro
chrom	1x 13 800 811-00	467,20
	1x 42 765 970 90	514,10
<b>Gesamtpreis:</b>		<b>981,30</b>
platin matt	1x 13 800 811-06	747,50
	1x 42 765 970 90	514,10
<b>Gesamtpreis:</b>		<b>1.261,60</b>
messing gebürstet	1x 13 800 811-28	925,10
	1x 42 766 970 90	428,40
<b>Gesamtpreis:</b>		<b>1.353,50</b>
platin / platin matt	1x 13 800 811-36	747,50
	1x 42 765 970 90	514,10
<b>Gesamtpreis:</b>		<b>1.261,60</b>
messing / messing gebürstet	1x 13 800 811-38	925,10
	1x 42 765 970 90	514,10
<b>Gesamtpreis:</b>		<b>1.439,20</b>
Dark Platinum matt	1x 13 800 811-99	841,00
	1x 42 765 970 90	514,10
<b>Gesamtpreis:</b>		<b>1.355,10</b>

Benötigtes Zubehör

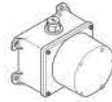

**eSET Touchfree Waschtischbatterie mit Temperatureinstellung zur Kombination mit Wandarmaturen**

- Min. Einbautiefe 90 mm
- Max. Einbautiefe 125 mm

Details und Zubehör siehe Seite 615

		Euro
Bausatz Vormontage	35 741 970 90	234,60

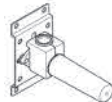

Empfohlenes Zubehör

**UP-Wandwinkel**

- Min. Einbautiefe 68 mm
- Max. Einbautiefe 135 mm

Details und Zubehör siehe Seite 617

		Euro
Bausatz Vormontage	35 085 970 90	87,50



CL. 1

13 800 811 +  
42 766 970

NEU



**eSET Touchfree Waschtischbatterie ohne Ablaufgarnitur ohne Temperatureinstellung**

- Ausladung 160 mm
- starrer Auslauf
- rechteckiger luftangereicherter Strahl
- Bohrungsdurchmesser 35 mm
- Anschluss 1/2"
- Durchfluss max. 4,5 l/min
- bleifrei
- automatische Hygienespülung
- geeignet zur thermischen Desinfektion
- einstellbare Nachlaufzeit
- Hochfrequenz-Sensorik mit Selbstkalibrierung
- Magnetventil
- Steckernetzteil 100-240 VAC / 12 VDC, 50-60 Hz, 18 W inkl. länderspezifischem Adapter-Set

Eine Kombination mit Becken aus leitenden Materialien (z.B. Stahl, Flussstein) ist ausgeschlossen.

Eine Kombination mit Becken, deren Ablauf sich schließen lässt, ist ausgeschlossen.

**ACHTUNG: Elektronikartikel werden separat konditioniert.**

		<b>Euro</b>
chrom	1x 13 800 811-00	467,20
	1x 42 766 970 90	428,40
	<b>Gesamtpreis:</b>	<b>895,60</b>
platin matt	1x 13 800 811-06	747,50
	1x 42 766 970 90	428,40
	<b>Gesamtpreis:</b>	<b>1.175,90</b>
messing gebürstet	1x 13 800 811-28	925,10
	1x 42 766 970 90	428,40
	<b>Gesamtpreis:</b>	<b>1.353,50</b>
platin / platin matt	1x 13 800 811-36	747,50
	1x 42 766 970 90	428,40
	<b>Gesamtpreis:</b>	<b>1.175,90</b>
messing / messing gebürstet	1x 13 800 811-38	925,10
	1x 42 766 970 90	428,40
	<b>Gesamtpreis:</b>	<b>1.353,50</b>
Dark Platinum matt	1x 13 800 811-99	841,00
	1x 42 766 970 90	428,40
	<b>Gesamtpreis:</b>	<b>1.269,40</b>



**Benötigtes Zubehör**

**eSET Touchfree Waschtischbatterie ohne Temperatureinstellung zur Kombination mit Wandarmaturen**

- Min. Einbautiefe 90 mm
- Max. Einbautiefe 125 mm

Details und Zubehör siehe Seite 616

		<b>Euro</b>
Bausatz Vormontage	35 743 970 90	213,20



CYO



IMO



Lissé



LULU



Madison



MEM



Meta



Symetrics



Tara.



VAIA



Dusche



Unterputz-Produkte



Zubehör



Küche

13 805 811 +  
42 765 970

NEU

**eSET Touchfree Waschtischbatterie ohne Ablaufgarnitur mit Temperatureinstellung**



- Ausladung 190 mm
- starrer Auslauf
- rechteckiger luftangereicherter Strahl
- Bohrungsdurchmesser 35 mm
- Anschluss 1/2"
- Durchfluss max. 4,5 l/min
- bleifrei
- automatische Hygienespülung
- geeignet zur thermischen Desinfektion
- einstellbare Nachlaufzeit
- Hochfrequenz-Sensorik mit Selbstkalibrierung
- Magnetventil
- Temperatureinstellung über Thermostat
- Steckernetzteil 100-240 VAC / 12 VDC, 50-60 Hz, 18 W inkl. länderspezifischem Adapter-Set

**Eine Kombination mit Becken aus leitenden Materialien (z.B. Stahl, Flusstein) ist ausgeschlossen.**

**Eine Kombination mit Becken, deren Ablauf sich schließen lässt, ist ausgeschlossen.**

**ACHTUNG: Elektronikartikel werden separat konditioniert.**

		Euro
chrom	1x 13 805 811-00	493,90
	1x 42 765 970 90	514,10
<b>Gesamtpreis:</b>		<b>1.008,00</b>
platin matt	1x 13 805 811-06	790,20
	1x 42 765 970 90	514,10
<b>Gesamtpreis:</b>		<b>1.304,30</b>
messing gebürstet	1x 13 805 811-28	977,90
	1x 42 765 970 90	514,10
<b>Gesamtpreis:</b>		<b>1.492,00</b>
platin / platin matt	1x 13 805 811-36	790,20
	1x 42 765 970 90	514,10
<b>Gesamtpreis:</b>		<b>1.304,30</b>
messing / messing gebürstet	1x 13 805 811-38	977,90
	1x 42 765 970 90	514,10
<b>Gesamtpreis:</b>		<b>1.492,00</b>
Dark Platinum matt	1x 13 805 811-99	889,00
	1x 42 765 970 90	514,10
<b>Gesamtpreis:</b>		<b>1.403,10</b>

Benötigtes Zubehör

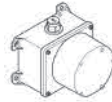

**eSET Touchfree Waschtischbatterie mit Temperatureinstellung zur Kombination mit Wandarmaturen**

- Min. Einbautiefe 90 mm
- Max. Einbautiefe 125 mm

Details und Zubehör siehe Seite 615

		Euro
Bausatz Vormontage	35 741 970 90	234,60

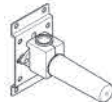

Empfohlenes Zubehör

**UP-Wandwinkel**

- Min. Einbautiefe 68 mm
- Max. Einbautiefe 135 mm

Details und Zubehör siehe Seite 617

		Euro
Bausatz Vormontage	35 085 970 90	87,50





CL. 1

13 805 811 +  
42 766 970

NEU



**eSET Touchfree Waschtischbatterie ohne Ablaufgarnitur ohne Temperatureinstellung**

- Ausladung 190 mm
- starrer Auslauf
- rechteckiger luftangereicherter Strahl
- Bohrungsdurchmesser 35 mm
- Anschluss 1/2"
- Durchfluss max. 4,5 l/min
- bleifrei
- automatische Hygienespülung
- geeignet zur thermischen Desinfektion
- einstellbare Nachlaufzeit
- Hochfrequenz-Sensorik mit Selbstkalibrierung
- Magnetventil
- Steckernetzteil 100-240 VAC / 12 VDC, 50-60 Hz, 18 W inkl. länderspezifischem Adapter-Set

Eine Kombination mit Becken aus leitenden Materialien (z.B. Stahl, Flussstein) ist ausgeschlossen.

Eine Kombination mit Becken, deren Ablauf sich schließen lässt, ist ausgeschlossen.

**ACHTUNG:** Elektronikartikel werden separat konditioniert.

		Euro
chrom	1x 13 805 811-00	493,90
	1x 42 766 970 90	428,40
	<b>Gesamtpreis:</b>	<b>922,30</b>
platin matt	1x 13 805 811-06	790,20
	1x 42 766 970 90	428,40
	<b>Gesamtpreis:</b>	<b>1.218,60</b>
messing gebürstet	1x 13 805 811-28	977,90
	1x 42 766 970 90	428,40
	<b>Gesamtpreis:</b>	<b>1.406,30</b>
platin / platin matt	1x 13 805 811-36	790,20
	1x 42 766 970 90	428,40
	<b>Gesamtpreis:</b>	<b>1.218,60</b>
messing / messing gebürstet	1x 13 805 811-38	977,90
	1x 42 766 970 90	428,40
	<b>Gesamtpreis:</b>	<b>1.406,30</b>
Dark Platinum matt	1x 13 805 811-99	889,00
	1x 42 766 970 90	428,40
	<b>Gesamtpreis:</b>	<b>1.317,40</b>

Benötigtes Zubehör

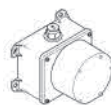

**eSET Touchfree Waschtischbatterie ohne Temperatureinstellung zur Kombination mit Wandarmaturen**

- Min. Einbautiefe 90 mm
- Max. Einbautiefe 125 mm

Details und Zubehör siehe Seite 616

		Euro
Bausatz Vormontage	35 743 970 90	213,20



CYO



IMO



Lissé



LULU



Madison



MEM



Meta



Symetrics



Tara.



VAIA



Dusche



Unterputz-Produkte



Zubehör



Küche

33 600 782



**Bidet-Einhandbatterie mit Ablaufgarnitur**

- **Ausladung 110 mm**
- Kugelgelenk 44° schwenkbar
- rechteckiger luftangereicherter Strahl
- Armaturenhöhe 180 mm
- Höhe bis Luftsprudler 140 mm
- Bohrungsdurchmesser 35 mm
- 2x Druckschlauch M 10 x 1 eingeschraubt, dichtheitsgeprüft
- Durchfluss max. 6 l/min

		Euro
chrom	33 600 782-00	1.047,00
platin matt	33 600 782-06	1.675,20
messing gebürstet	33 600 782-28	2.073,10
Dark Platinum matt	33 600 782-99	1.884,70



CL.1



CYO



IMO



Lissé



LULU



Madison



MEM



Meta



Symetrics



Tara.



VAIA



Dusche



Unterputz-Produkte



Zubehör



Küche

## Duschgarnitur-Anwendung

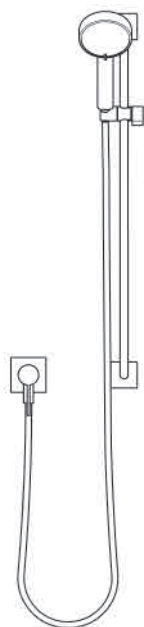

### Duschgarnitur-Anwendung

#### Duschgarnitur



Weitere Duschgarnituren finden Sie ab Seite 503



#### Handbrause

Weitere Handbrausen finden Sie ab Seite 545



#### UP-Einhandbatterie mit Abdeckplatte mit integriertem Brauseanschluss

Weitere Bedienelemente finden Sie ab Seite 571



#### UP-Wandbefestigung

	Euro	
chrom	<b>Gesamtpreis:</b>	<b>1.239,60</b>
platin matt	<b>Gesamtpreis:</b>	<b>1.843,40</b>
messing gebürstet	<b>Gesamtpreis:</b>	<b>2.226,00</b>
Dark Platinum matt	<b>Gesamtpreis:</b>	<b>2.045,10</b>

	Euro	
chrom	<b>26 413 980-00</b>	<b>509,40</b>

	Euro	
chrom	<b>28 012 979-00</b>	<b>171,40</b>

	Euro	
chrom	<b>36 045 970-00</b>	<b>325,90</b>

	Euro	
Bausatz Vormontage	<b>35 003 970 90</b>	<b>232,90</b>

Kopfbrausen-Anwendung



Kopfbrause-Anwendung

		Euro
chrom	<b>Gesamtpreis:</b>	1.747,40
platin matt	<b>Gesamtpreis:</b>	2.587,50
messing gebürstet	<b>Gesamtpreis:</b>	3.119,80
Dark Platinum matt	<b>Gesamtpreis:</b>	2.867,80



**Kopfbrause**

Weitere Kopfbrausen finden Sie ab Seite 519

		Euro
chrom	28 504 670-00	445,00

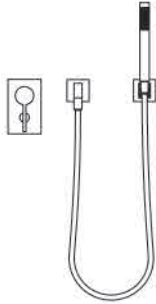

**Schlauchbrausegarnitur mit Einzelrosetten**

Weitere Schlauchbrausegarnituren finden Sie ab Seite 555

		Euro
chrom	27 808 980-00	514,40



**UP-Einhandbatterie mit Umstellung**

Weitere Bedienelemente finden Sie ab Seite 571

		Euro
chrom	36 120 670-00	441,00

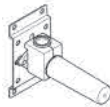

**UP-Wandwinkel**

Dieser Artikel wird 2x benötigt.

		Euro
Bausatz Vormontage	35 085 970 90	87,50

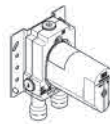

**UP-Einhandbatterie**

		Euro
Bausatz Vormontage	35 020 970 90	172,00

Showerpipe-Anwendung

Shower Pipe-Anwendung



**Shower Pipe mit Brause-Thermostat**

Weitere Showerpipes finden Sie ab Seite 529

		Euro
chrom	<b>Gesamtpreis:</b>	1.994,40
platin matt	<b>Gesamtpreis:</b>	3.190,60
messing gebürstet	<b>Gesamtpreis:</b>	3.948,90
Dark Platinum matt	<b>Gesamtpreis:</b>	3.589,20

		Euro
chrom	34 459 979-00	1.902,80



**Handbrause**

Weitere Handbrausen finden Sie ab Seite 545

		Euro
chrom	28 015 979-00	91,60



CL.1



CYO



IMO



Lissé



LULU



Madison



MEM



Meta



Symetrics



Tara.



VAIA



Dusche



Unterputz-Produkte



Zubehör



Küche

## Regenbrausen-Anwendung



### Regenbrause-Anwendung

	Euro	
chrom	<b>Gesamtpreis:</b>	<b>3.687,30</b>
platin matt	<b>Gesamtpreis:</b>	<b>5.280,40</b>
messing gebürstet	<b>Gesamtpreis:</b>	<b>6.289,40</b>
Dark Platinum matt	<b>Gesamtpreis:</b>	<b>5.811,40</b>



#### Regenbrause mit Wandanbindung

Weitere Regenbrausen finden Sie ab Seite 541

	Euro	
chrom	28 649 670-00	770,20

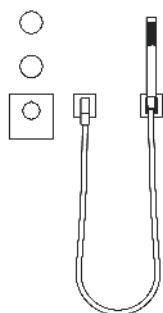

#### Schlauchbrausegarnitur mit Einzelrosetten

Weitere Schlauchbrausegarnituren finden Sie ab Seite 555

	Euro	
chrom	27 808 980-00	514,40



#### xTOOL UP-Thermostat ohne Mengenregulierung 3/4"

Weitere Bedienelemente finden Sie ab Seite 571

	Euro	
chrom	36 503 780-00	880,00



#### Unterputzventil, rechtsschließend 1/2"

Weitere Bedienelemente finden Sie ab Seite 571

	Euro	
chrom	36 607 811-00	205,00

Dieser Artikel wird 2x benötigt.



#### Griffeinsatz

Weitere Bedienelemente finden Sie ab Seite 571

	Euro	
chrom	11 187 811-00	40,30

Dieser Artikel wird 2x benötigt.



#### UP-Wandwinkel

Dieser Artikel wird 2x benötigt.

	Euro	
Bausatz Vormontage	35 085 970 90	87,50

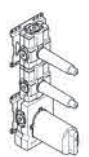

#### xTOOL UP-Thermostatmodul mit 2 Ventilen 3/4"

	Euro	
Bausatz Vormontage	35 521 970 90	857,10

Duschprodukte

36 503 780 +  
3x 36 607 811 +  
3x 11 187 811

**NEU** xTOOL UP-Thermostat mit 3 Ventilen 1/2"

- Abdeckplatte 120 x 120 mm
- Griff Ø 60 mm
- Skalengriff mit Sicherheitssperre bei 38°C
- Thermostat-Kartusche
- 3x Oberteil mit ablängbarer Spindel und Hülse

Alternativ kann auch 36 503 985-FF eingesetzt werden.



		Euro
chrom	1x 36 503 780-00	880,00
	3x 36 607 811-00	205,00
	3x 11 187 811-00	40,30
	<b>Gesamtpreis:</b>	<b>1.615,90</b>
platin matt	1x 36 503 780-06	1.408,00
	3x 36 607 811-06	328,00
	3x 11 187 811-06	64,50
	<b>Gesamtpreis:</b>	<b>2.585,50</b>
messing gebürstet	1x 36 503 780-28	1.742,40
	3x 36 607 811-28	405,90
	3x 11 187 811-28	79,80
	<b>Gesamtpreis:</b>	<b>3.199,50</b>
Dark Platinum matt	1x 36 503 780-99	1.584,00
	3x 36 607 811-99	369,00
	3x 11 187 811-99	72,50
	<b>Gesamtpreis:</b>	<b>2.908,50</b>

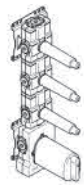

Benötigtes Zubehör

**xTOOL UP-Thermostatmodul mit 3 Ventilen 3/4"**

- Min. Einbautiefe 87 mm
- Max. Einbautiefe 160 mm

Details und Zubehör siehe Seite 611

		Euro
Bausatz Vormontage	35 531 970 90	921,10

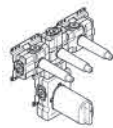

Benötigtes Zubehör

**xTOOL UP-Thermostatmodul mit 3 Ventilen 3/4"**

- Min. Einbautiefe 87 mm
- Max. Einbautiefe 160 mm

Details und Zubehör siehe Seite 612

		Euro
Bausatz Vormontage	35 534 970 90	997,90

36 503 780 +  
2x 36 607 811 +  
2x 11 187 811



**NEU xTOOL UP-Thermostat mit 2 Ventilen 1/2"**

- Abdeckplatte 120 x 120 mm
- Griff Ø 60 mm
- Skalengriff mit Sicherheitssperre bei 38°C
- Thermostat-Kartusche
- 2x Oberteil mit ablängbarer Spindel und Hülse

Alternativ kann auch 36 503 985-FF eingesetzt werden.

		Euro
chrom	1x 36 503 780-00	880,00
	2x 36 607 811-00	205,00
	2x 11 187 811-00	40,30
	<b>Gesamtpreis:</b>	<b>1.370,60</b>
platin matt	1x 36 503 780-06	1.408,00
	2x 36 607 811-06	328,00
	2x 11 187 811-06	64,50
	<b>Gesamtpreis:</b>	<b>2.193,00</b>
messing gebürstet	1x 36 503 780-28	1.742,40
	2x 36 607 811-28	405,90
	2x 11 187 811-28	79,80
	<b>Gesamtpreis:</b>	<b>2.713,80</b>
Dark Platinum matt	1x 36 503 780-99	1.584,00
	2x 36 607 811-99	369,00
	2x 11 187 811-99	72,50
	<b>Gesamtpreis:</b>	<b>2.467,00</b>

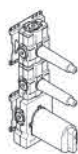

Benötigtes Zubehör

**xTOOL UP-Thermostatmodul mit 2 Ventilen 3/4"**

- Min. Einbautiefe 87 mm
- Max. Einbautiefe 160 mm

Details und Zubehör siehe Seite 611

		Euro
Bausatz Vormontage	35 521 970 90	857,10

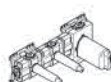

Benötigtes Zubehör

**xTOOL UP-Thermostatmodul mit 2 Ventilen 3/4"**

- Min. Einbautiefe 87 mm
- Max. Einbautiefe 160 mm

Details und Zubehör siehe Seite 612

		Euro
Bausatz Vormontage	35 524 970 90	831,60

36 501 780 +  
36 607 811 +  
11 187 811



**NEU xTOOL UP-Thermostat mit 1 Ventil 1/2"**

- Abdeckplatte 120 x 120 mm
- Griff Ø 60 mm
- Skalengriff mit Sicherheitssperre bei 38°C
- Thermostat-Kartusche
- Oberteil mit ablängbarer Spindel und Hülse

Alternativ kann auch 36 501 985-FF eingesetzt werden.

		Euro
chrom	1x 36 501 780-00	880,00
	1x 36 607 811-00	205,00
	1x 11 187 811-00	40,30
	<b>Gesamtpreis:</b>	<b>1.125,30</b>
platin matt	1x 36 501 780-06	1.408,00
	1x 36 607 811-06	328,00
	1x 11 187 811-06	64,50
	<b>Gesamtpreis:</b>	<b>1.800,50</b>
messing gebürstet	1x 36 501 780-28	1.742,40
	1x 36 607 811-28	405,90
	1x 11 187 811-28	79,80
	<b>Gesamtpreis:</b>	<b>2.228,10</b>
Dark Platinum matt	1x 36 501 780-99	1.584,00
	1x 36 607 811-99	369,00
	1x 11 187 811-99	72,50
	<b>Gesamtpreis:</b>	<b>2.025,50</b>



Benötigtes Zubehör

**xTOOL UP-Thermostatmodul mit 1 Ventil 3/4"**

- Min. Einbautiefe 87 mm
- Max. Einbautiefe 160 mm

Details und Zubehör siehe Seite 610

		Euro
Bausatz Vormontage	35 511 970 90	514,10



CL.1



CYO



IMO



Lissé



LULU



Madison



MEM



Meta



Symetrics



Tara.



VAIA



Dusche



Unterputz-Produkte



Zubehör



Küche

36 501 780



**xTOOL UP-Thermostat ohne Mengenregulierung 1/2"**

- Abdeckplatte 120 x 120 mm
- Skalengriff mit Sicherheitssperre bei 38°C
- Thermostat-Kartusche

		Euro
chrom	36 501 780-00	880,00
platin matt	36 501 780-06	1.408,00
messing gebürstet	36 501 780-28	1.742,40
Dark Platinum matt	36 501 780-99	1.584,00



**Produktvariante**

**xTOOL UP-Thermostat ohne Mengenregulierung 3/4"**

- Thermostatkartusche 3/4" mit eingebauten Schmutzfangsieben

		Euro
chrom	36 503 780-00	880,00
platin matt	36 503 780-06	1.408,00
messing gebürstet	36 503 780-28	1.742,40
Dark Platinum matt	36 503 780-99	1.584,00



**Benötigtes Zubehör**

**xTOOL UP-Thermostatmodul ohne Mengenregulierung 3/4"**

- Min. Einbautiefe 115 mm
- Max. Einbautiefe 155 mm

		Euro
Bausatz Vormontage	35 503 970 90	627,70

Details und Zubehör siehe Seite 610

36 607 811 +  
11 187 811



**Unterputzventil, rechtsschließend 1/2"**

- ohne Kennzeichnung
- ohne Rosette
- Griff Ø 60 mm
- Oberteil mit abblängbarer Spindel und Hülse

		Euro
chrom	1x 36 607 811-00	205,00
	1x 11 187 811-00	40,30
	<b>Gesamtpreis:</b>	<b>245,30</b>
platin matt	1x 36 607 811-06	328,00
	1x 11 187 811-06	64,50
	<b>Gesamtpreis:</b>	<b>392,50</b>
messing gebürstet	1x 36 607 811-28	405,90
	1x 11 187 811-28	79,80
	<b>Gesamtpreis:</b>	<b>485,70</b>
platin / platin matt	1x 36 607 811-36	328,00
	1x 11 187 811-06	64,50
	<b>Gesamtpreis:</b>	<b>392,50</b>
messing / messing gebürstet	1x 36 607 811-38	405,90
	1x 11 187 811-28	79,80
	<b>Gesamtpreis:</b>	<b>485,70</b>
Dark Platinum matt	1x 36 607 811-99	369,00
	1x 11 187 811-99	72,50
	<b>Gesamtpreis:</b>	<b>441,50</b>

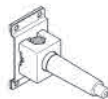

**Benötigtes Zubehör**

**UP-Ventil 1/2"**

- Min. Einbautiefe 73 mm
- Max. Einbautiefe 146 mm

		Euro
Bausatz Vormontage	35 607 970 90	64,50

Details und Zubehör siehe Seite 613

36 607 740



**Unterputzventil, rechtsschließend 1/2"**

- ohne Rosette
- Griff Ø 60 mm
- Oberteil mit abblängbarer Spindel und Hülse

		Euro
chrom	36 607 740-00	205,00
platin matt	36 607 740-06	328,00
messing gebürstet	36 607 740-28	405,90
Dark Platinum matt	36 607 740-99	369,00

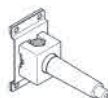

**Benötigtes Zubehör**

**UP-Ventil 1/2"**

- Min. Einbautiefe 85 mm
- Max. Einbautiefe 145 mm

		Euro
Bausatz Vormontage	35 607 970 90	64,50

Details und Zubehör siehe Seite 613





CL. 1



CYO



IMO



Lissé



LULU



Madison



MEM



Meta



Symetrics



Tara.



VAIA



Dusche



Unterputz-Produkte



Zubehör



Küche

36 608 740



**Unterputzventil, rechtsschließend 3/4"**

- ohne Rosette
- Griff Ø 60 mm
- Oberteil mit ablängbarer Spindel und Hülse

		Euro
chrom	36 608 740-00	205,00
platin matt	36 608 740-06	328,00
messing gebürstet	36 608 740-28	405,90
Dark Platinum matt	36 608 740-99	369,00

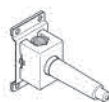

Benötigtes Zubehör

**UP-Ventil 3/4"**

- Min. Einbautiefe 85 mm
  - Max. Einbautiefe 145 mm
- Details und Zubehör siehe Seite 613

		Euro
Bausatz Vormontage	35 608 970 90	84,90



Benötigtes Zubehör

**UP-Ventil 1/2"**

- Min. Einbautiefe 105 mm
  - Max. Einbautiefe 150 mm
- Details und Zubehör siehe Seite 613

		Euro
Bausatz Vormontage	35 607 970 90	64,50

36 607 715



**Unterputzventil, rechtsschließend 1/2"**

- Rosette 60 x 60 mm
- Oberteil mit ablängbarer Spindel und Hülse

		Euro
chrom	36 607 715-00	221,20
platin matt	36 607 715-06	354,00
messing gebürstet	36 607 715-28	438,00
Dark Platinum matt	36 607 715-99	398,30

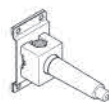

Benötigtes Zubehör

**UP-Ventil 1/2"**

- Min. Einbautiefe 105 mm
  - Max. Einbautiefe 150 mm
- Details und Zubehör siehe Seite 613

		Euro
Bausatz Vormontage	35 607 970 90	64,50

36 608 715



**Unterputzventil, rechtsschließend 3/4"**

- Rosette 60 x 60 mm
- Oberteil mit ablängbarer Spindel und Hülse

		Euro
chrom	36 608 715-00	221,20
platin matt	36 608 715-06	354,00
messing gebürstet	36 608 715-28	438,00
Dark Platinum matt	36 608 715-99	398,30



Benötigtes Zubehör

**UP-Ventil 3/4"**

- Min. Einbautiefe 105 mm
  - Max. Einbautiefe 150 mm
- Details und Zubehör siehe Seite 613

		Euro
Bausatz Vormontage	35 608 970 90	84,90

36 125 740



**UP-Zweiwege-Umstellung**

- Drehumstellung
- ohne Rosette
- Griff Ø 60 mm

		Euro
chrom	36 125 740-00	158,00
platin matt	36 125 740-06	252,80
messing gebürstet	36 125 740-28	312,80
Dark Platinum matt	36 125 740-99	284,40

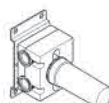

Benötigtes Zubehör

**UP-Zweiwege-Umstellung**

- Min. Einbautiefe 91 mm
  - Max. Einbautiefe 165 mm
- Details und Zubehör siehe Seite 607

		Euro
Bausatz Vormontage	35 125 970 90	293,30

34 459 979 +  
28 015 979



**Shower Pipe mit Brause-Thermostat**

- Ausladung **Standbrause 450 mm**
- Kopfbrause: Regenstrahl
- Regenbrause Ø 220 mm
- Regenbrause mit Antikalk-System
- Durchfluss Regenbrause max. 8,6 l/min
- Handbrause: Normalstrahl
- Brausekopf Ø 100 mm
- Durchfluss Handbrause max. 15 l/min
- Drehumstellung mit Mengenregulierung und Absperrfunktion
- Schubrosetten Ø 70 mm
- Höhe Armatur bis Regenbrause (Unterkante) 985 mm
- Höhe Armatur bis Oberkante Bogen 1170 mm
- Stichmaß 150 mm ± 13 mm
- Metallbrauseschlauch 1750 mm mit integriertem Verdrehenschutz
- Anschluss 1/2"
- Wandrohr mit Schieber
- Rohrdurchmesser 23,5 mm

**Eigensicher gegen Rückfließen.**

		<b>Euro</b>
chrom	1x 34 459 979-00	1.902,80
	1x 28 015 979-00	91,60
<b>Gesamtpreis:</b>		<b>1.994,40</b>
platin matt	1x 34 459 979-06	3.043,90
	1x 28 015 979-06	146,70
<b>Gesamtpreis:</b>		<b>3.190,60</b>
messing gebürstet	1x 34 459 979-28	3.767,60
	1x 28 015 979-28	181,30
<b>Gesamtpreis:</b>		<b>3.948,90</b>
Dark Platinum matt	1x 34 459 979-99	3.424,30
	1x 28 015 979-99	164,90
<b>Gesamtpreis:</b>		<b>3.589,20</b>



Produktvariante

**Handbrause**

- Dreifach bzw. fünffach verstellbar: Normalstrahl, Softstrahl, Massagestrahl
- Brausekopf Ø 130 mm
- Durchfluss max. 15 l/min

Weitere Handbrausen finden Sie ab Seite 544

Details und Zubehör siehe Seite 547

		<b>Euro</b>
chrom	28 016 979-00	142,20
platin matt	28 016 979-06	227,60
messing gebürstet	28 016 979-28	281,50
Dark Platinum matt	28 016 979-99	255,90



Produktvariante

**Stabhandbrause**

- Normalstrahl
- Durchfluss max. 6,8 l/min

Weitere Handbrausen finden Sie ab Seite 544

		<b>Euro</b>
chrom	28 013 979-00 0010	172,50
platin matt	28 013 979-06 0010	276,00
messing gebürstet	28 013 979-28 0010	357,30
Dark Platinum matt	28 013 979-99 0010	276,00

34 460 979 +  
28 018 979



**Shower Pipe mit Brause-Thermostat**

- **Ausladung Standbrause 450 mm**
- Kopfbrause: Regenstrahl
- Regenbrause Ø 300 mm
- Regenbrause mit Antikalk-System
- Durchfluss Regenbrause max. 14 l/min
- Handbrause: Dreifach bzw. fünffach verstellbar: Normalstrahl, Softstrahl, Massagestrahl
- Brausekopf Ø 100 mm
- Durchfluss Handbrause max. 15 l/min
- Drehumstellung mit Mengenregulierung und Absperrfunktion
- Schubrosetten Ø 70 mm
- Höhe Armatur bis Regenbrause (Unterkante) 985 mm
- Höhe Armatur bis Oberkante Bogen 1170 mm
- Stichmaß 150 mm ± 13 mm
- Metallbrauseschlauch 1750 mm mit integriertem Verdrehschutz
- Anschluss 1/2"
- Wandrohr mit Schieber
- Rohrdurchmesser 23,5 mm

**Eigensicher gegen Rückfließen.**



Produktvariante

**Handbrause**

- Vierfach verstellbar: Normalstrahl, Softstrahl, Massagestrahl und Schwall
- Brausekopf Ø 120 mm
- Durchfluss max. 15 l/min

Weitere Handbrausen finden Sie ab Seite 544  
Details und Zubehör siehe Seite 547



Produktvariante

**Stabhandbrause**

- Normalstrahl
- Durchfluss max. 6,8 l/min

Weitere Handbrausen finden Sie ab Seite 544

		<b>Euro</b>
chrom	1x 34 460 979-00	2.004,20
	1x 28 018 979-00	98,50
	<b>Gesamtpreis:</b>	<b>2.102,70</b>
platin matt	1x 34 460 979-06	3.206,70
	1x 28 018 979-06	157,70
	<b>Gesamtpreis:</b>	<b>3.364,40</b>
messing gebürstet	1x 34 460 979-28	3.968,30
	1x 28 018 979-28	195,10
	<b>Gesamtpreis:</b>	<b>4.163,40</b>
schwarz matt	1x 34 460 979-33	2.705,70
	1x 28 018 979-33	133,00
	<b>Gesamtpreis:</b>	<b>2.838,70</b>

		<b>Euro</b>
chrom	28 012 979-00	171,40
	28 012 979-06	274,20
	28 012 979-28	339,20
	28 012 979-33	231,30

		<b>Euro</b>
chrom	28 013 979-00 0010	172,50
	28 013 979-06 0010	276,00
	28 013 979-28 0010	357,30
	28 013 979-33 0010	232,80



CL.1



CYO



IMO



Lissé



LULU



Madison



MEM



Meta



Symetrics



Tara.



VAIA



Dusche



Unterputz-Produkte



Zubehör



Küche

36 112 970 +  
28 015 979



**Shower Pipe mit Brause-Einhandbatterie**

- Ausladung **Standbrause 450 mm**
- Kopfbrause: Regenstrahl
- Regenbrause Ø 220 mm
- Regenbrause mit Antikalk-System
- Durchfluss Regenbrause max. 8,6 l/min
- Handbrause: Normalstrahl
- Brausekopf Ø 100 mm
- Durchfluss Handbrause max. 15 l/min
- Höhe Armatur bis Regenbrause (Unterkante) 985 mm
- Höhe Armatur bis Oberkante Bogen 1170 mm
- Metallbrauseschlauch 1750 mm mit integriertem Verdrehschutz
- Anschluss 1/2"
- Wandrohr mit Schieber
- Rohrdurchmesser 23,5 mm
- automatische Umstellung Standbrause/ Handbrause

**Eigensicher gegen Rückfließen.**

		<b>Euro</b>
chrom	1x 36 112 970-00	1.758,50
	1x 28 015 979-00	91,60
<b>Gesamtpreis:</b>		<b>1.850,10</b>
platin matt	1x 36 112 970-06	2.813,50
	1x 28 015 979-06	146,70
<b>Gesamtpreis:</b>		<b>2.960,20</b>
messing gebürstet	1x 36 112 970-28	3.481,80
	1x 28 015 979-28	181,30
<b>Gesamtpreis:</b>		<b>3.663,10</b>
Dark Platinum matt	1x 36 112 970-99	3.165,50
	1x 28 015 979-99	164,90
<b>Gesamtpreis:</b>		<b>3.330,40</b>



Produktvariante

**Handbrause**

- Dreifach bzw. fünffach verstellbar: Normalstrahl, Softstrahl, Massagestrahl
- Brausekopf Ø 130 mm
- Durchfluss max. 15 l/min

Weitere Handbrausen finden Sie ab Seite 544  
Details und Zubehör siehe Seite 547

		<b>Euro</b>
chrom	28 016 979-00	142,20
platin matt	28 016 979-06	227,60
messing gebürstet	28 016 979-28	281,50
Dark Platinum matt	28 016 979-99	255,90



Produktvariante

**Handbrause**

- Normalstrahl
- Durchfluss max. 15 l/min

Weitere Handbrausen finden Sie ab Seite 544  
Details und Zubehör siehe Seite 545

		<b>Euro</b>
chrom	28 019 979-00	172,50
platin matt	28 019 979-06	276,00
messing gebürstet	28 019 979-28	341,60
Dark Platinum matt	28 019 979-99	310,50

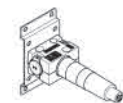

Benötigtes Zubehör

**UP-Wandbefestigung**

- Min. Einbautiefe 80 mm
- Max. Einbautiefe 105 mm

Details und Zubehör siehe Seite 605

		<b>Euro</b>
Bausatz Vormontage	35 050 970 90	232,90

36 002 970 +  
28 017 979



**UP-Einhandbatterie mit integriertem Brauseanschluss**

**mit Handbrausegarnitur**

- Metallbrauseschlauch 1750 mm mit integriertem Verdrehschutz
- Handbrause: Normalstrahl
- Brausekopf Ø 130 mm
- Durchfluss Handbrause max. 15 l/min

Eigensicher gegen Rückfließen.

		Euro
chrom	1x 36 002 970-00	534,30
	1x 28 017 979-00	132,00
	<b>Gesamtpreis:</b>	<b>666,30</b>
platin matt	1x 36 002 970-06	855,00
	1x 28 017 979-06	211,30
	<b>Gesamtpreis:</b>	<b>1.066,30</b>
messing gebürstet	1x 36 002 970-28	1.057,90
	1x 28 017 979-28	261,40
	<b>Gesamtpreis:</b>	<b>1.319,30</b>
Dark Platinum matt	1x 36 002 970-99	961,80
	1x 28 017 979-99	237,70
	<b>Gesamtpreis:</b>	<b>1.199,50</b>



Produktvariante

**Handbrause**

- Dreifach bzw. fünffach verstellbar: Normalstrahl, Softstrahl, Massagestrahl
- Brausekopf Ø 100 mm
- Durchfluss max. 15 l/min

Weitere Handbrausen finden Sie ab Seite 544

Details und Zubehör siehe Seite 546

		Euro
chrom	28 018 979-00	98,50
platin matt	28 018 979-06	157,70
messing gebürstet	28 018 979-28	195,10
Dark Platinum matt	28 018 979-99	177,40



Produktvariante

**Handbrause**

- Vierfach verstellbar: Normalstrahl, Softstrahl, Massagestrahl und Schwall
- Brausekopf Ø 120 mm
- Durchfluss max. 15 l/min

Weitere Handbrausen finden Sie ab Seite 544

Details und Zubehör siehe Seite 547

		Euro
chrom	28 012 979-00	171,40
platin matt	28 012 979-06	274,20
messing gebürstet	28 012 979-28	339,20
Dark Platinum matt	28 012 979-99	308,40



Benötigtes Zubehör

**UP-Wandbefestigung**

- Min. Einbautiefe 80 mm
- Max. Einbautiefe 105 mm

Details und Zubehör siehe Seite 605

		Euro
Bausatz Vormontage	35 050 970 90	232,90



CL.1



CYO



IMO



Lissé



LULU



Madison



MEM



Meta



Symetrics



Tara.



VAIA



Dusche



Unterputz-Produkte



Zubehör



Küche

36 111 970 +  
28 018 979



**UP-Einhandbatterie mit integriertem Brauseanschluss mit Duschgarnitur**

- Metallbrauseschlauch 1750 mm mit integriertem Verdrehenschutz
- Wandrohr mit Schieber
- Rohrdurchmesser 18 mm
- Handbrause: Dreifach bzw. fünffach verstellbar: Normalstrahl, Softstrahl, Massagestrahl
- Brausekopf Ø 100 mm
- Durchfluss Handbrause max. 15 l/min

**Eigensicher gegen Rückfließen.**

		<b>Euro</b>
chrom	1x 36 111 970-00	729,10
	1x 28 018 979-00	98,50
<b>Gesamtpreis:</b>		<b>827,60</b>
platin matt	1x 36 111 970-06	1.167,20
	1x 28 018 979-06	157,70
<b>Gesamtpreis:</b>		<b>1.324,90</b>
messing gebürstet	1x 36 111 970-28	1.443,50
	1x 28 018 979-28	195,10
<b>Gesamtpreis:</b>		<b>1.638,60</b>
Dark Platinum matt	1x 36 111 970-99	1.312,30
	1x 28 018 979-99	177,40
<b>Gesamtpreis:</b>		<b>1.489,70</b>



Produktvariante

**Handbrause**

- Vierfach verstellbar: Normalstrahl, Softstrahl, Massagestrahl und Schwall
- Brausekopf Ø 120 mm
- Durchfluss max. 15 l/min

Weitere Handbrausen finden Sie ab Seite 544

Details und Zubehör siehe Seite 547

		<b>Euro</b>
chrom	28 012 979-00	171,40
platin matt	28 012 979-06	274,20
messing gebürstet	28 012 979-28	339,20
Dark Platinum matt	28 012 979-99	308,40



Produktvariante

**Handbrause**

- Normalstrahl
- Brausekopf Ø 130 mm
- Durchfluss max. 6,8 l/min

Weitere Handbrausen finden Sie ab Seite 544

		<b>Euro</b>
chrom	28 017 979-00 0010	132,00
platin matt	28 017 979-06 0010	211,10
messing gebürstet	28 017 979-28 0010	261,40
Dark Platinum matt	28 017 979-99 0010	237,60

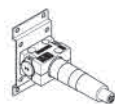

Benötigtes Zubehör

**UP-Wandbefestigung**

- Min. Einbautiefe 80 mm
- Max. Einbautiefe 105 mm

Details und Zubehör siehe Seite 605

		<b>Euro</b>
Bausatz Vormontage	35 050 970 90	232,90

36 110 970 +  
28 017 979

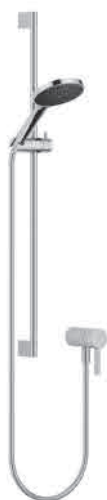

**UP-Einhandbatterie mit integriertem Brauseanschluss mit Duschgarnitur**

- Metallbrauseschlauch 1750 mm mit integriertem Verdreherschutz
- Wandrohr mit Schieber
- Rohrdurchmesser 18 mm
- Handbrause: Normalstrahl
- Brausekopf Ø 130 mm
- Durchfluss Handbrause max. 15 l/min

**Eigensicher gegen Rückfließen.**

		<b>Euro</b>
chrom	1x 36 110 970-00	636,80
	1x 28 017 979-00	132,00
	<b>Gesamtpreis:</b>	<b>768,80</b>
platin matt	1x 36 110 970-06	1.019,00
	1x 28 017 979-06	211,30
	<b>Gesamtpreis:</b>	<b>1.230,30</b>
messing gebürstet	1x 36 110 970-28	1.260,80
	1x 28 017 979-28	261,40
	<b>Gesamtpreis:</b>	<b>1.522,20</b>
Dark Platinum matt	1x 36 110 970-99	1.146,20
	1x 28 017 979-99	237,70
	<b>Gesamtpreis:</b>	<b>1.383,90</b>



Produktvariante

**Handbrause**

- Dreifach bzw. fünffach verstellbar: Normalstrahl, Softstrahl, Massagestrahl
- Brausekopf Ø 100 mm
- Durchfluss max. 15 l/min

Weitere Handbrausen finden Sie ab Seite 544

Details und Zubehör siehe Seite 546

		<b>Euro</b>
chrom	28 018 979-00	98,50
platin matt	28 018 979-06	157,70
messing gebürstet	28 018 979-28	195,10
Dark Platinum matt	28 018 979-99	177,40



Produktvariante

**Handbrause**

- Vierfach verstellbar: Normalstrahl, Softstrahl, Massagestrahl und Schwall
- Brausekopf Ø 120 mm
- Durchfluss max. 15 l/min

Weitere Handbrausen finden Sie ab Seite 544

Details und Zubehör siehe Seite 547

		<b>Euro</b>
chrom	28 012 979-00	171,40
platin matt	28 012 979-06	274,20
messing gebürstet	28 012 979-28	339,20
Dark Platinum matt	28 012 979-99	308,40



Benötigtes Zubehör

**UP-Wandbefestigung**

- Min. Einbautiefe 80 mm
- Max. Einbautiefe 105 mm

Details und Zubehör siehe Seite 605

		<b>Euro</b>
Bausatz Vormontage	35 050 970 90	232,90



CL.1



CYO



IMO



Lissé



LULU



Madison



MEM



Meta



Symetrics



Tara.



VAIA



Dusche



Unterputz-Produkte



Zubehör



Küche

36 013 970 +  
28 012 979

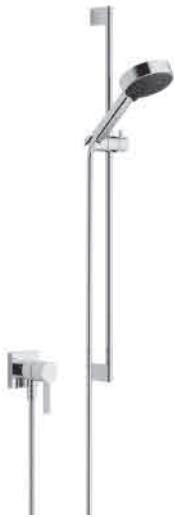

**UP-Einhandbatterie mit integriertem Brauseanschluss mit Duschgarnitur**

- Abdeckplatte 80 x 80 mm
- Metallbrauseschlauch 1750 mm mit integriertem Verdrehenschutz
- Wandrohr mit Schieber
- Rohrdurchmesser 18 mm
- Vierfach verstellbar: Normalstrahl, Softstrahl, Massagestrahl und Schwall
- Brausekopf Ø 120 mm
- Durchfluss Handbrause max. 15 l/min

Eigensicher gegen Rückfließen.

		Euro
chrom	1x 36 013 970-00	687,40
	1x 28 012 979-00	171,40
	<b>Gesamtpreis:</b>	<b>858,80</b>
platin matt	1x 36 013 970-06	1.099,10
	1x 28 012 979-06	274,20
	<b>Gesamtpreis:</b>	<b>1.373,30</b>
messing gebürstet	1x 36 013 970-28	1.361,00
	1x 28 012 979-28	339,20
	<b>Gesamtpreis:</b>	<b>1.700,20</b>
Dark Platinum matt	1x 36 013 970-99	1.236,90
	1x 28 012 979-99	308,40
	<b>Gesamtpreis:</b>	<b>1.545,30</b>



Produktvariante

**Handbrause**

- Dreifach bzw. fünffach verstellbar: Normalstrahl, Softstrahl, Massagestrahl
- Brausekopf Ø 100 mm
- Durchfluss max. 15 l/min

Weitere Handbrausen finden Sie ab Seite 544  
Details und Zubehör siehe Seite 546

		Euro
chrom	28 018 979-00	98,50
platin matt	28 018 979-06	157,70
messing gebürstet	28 018 979-28	195,10
Dark Platinum matt	28 018 979-99	177,40



Produktvariante

**Handbrause**

- Normalstrahl
- Brausekopf Ø 130 mm
- Durchfluss max. 6,8 l/min

Weitere Handbrausen finden Sie ab Seite 544

		Euro
chrom	28 017 979-00 0010	132,00
platin matt	28 017 979-06 0010	211,10
messing gebürstet	28 017 979-28 0010	261,40
Dark Platinum matt	28 017 979-99 0010	237,60



Benötigtes Zubehör

**UP-Wandbefestigung**

- Min. Einbautiefe 90 mm
- Max. Einbautiefe 113 mm

Details und Zubehör siehe Seite 605

		Euro
Bausatz Vormontage	35 003 970 90	232,90

36 050 970



**UP-Einhandbatterie mit integriertem Brauseanschluss**

- ohne Rosette

Eigensicher gegen Rückfließen.

		Euro
chrom	36 050 970-00	316,10
platin matt	36 050 970-06	505,70
messing gebürstet	36 050 970-28	625,90
Dark Platinum matt	36 050 970-99	569,20



Benötigtes Zubehör

**UP-Wandbefestigung**

- Min. Einbautiefe 80 mm
- Max. Einbautiefe 105 mm

Details und Zubehör siehe Seite 605

		Euro
Bausatz Vormontage	35 050 970 90	232,90





CL.1



CYO



IMO



Lissé



LULU



Madison



MEM



Meta



Symetrics



Tara



VAIA



Dusche



Unterputz-Produkte



Zubehör



Küche

36 045 970



**UP-Einhandbatterie mit Abdeckplatte mit integriertem Brauseanschluss**

- Abdeckplatte 80 x 80 mm

Eigensicher gegen Rückfließen.

		Euro
chrom	36 045 970-00	325,90
platin matt	36 045 970-06	521,30
messing gebürstet	36 045 970-28	645,30
Dark Platinum matt	36 045 970-99	586,80



Benötigtes Zubehör

**UP-Wandbefestigung**

- Min. Einbautiefe 90 mm
- Max. Einbautiefe 113 mm

Details und Zubehör siehe Seite 605

		Euro
Bausatz Vormontage	35 003 970 90	232,90

36 060 670



**UP-Einhandbatterie mit Abdeckplatte**

- Abdeckplatte 80 x 80 mm

		Euro
chrom	36 060 670-00	346,90
platin matt	36 060 670-06	555,10
messing gebürstet	36 060 670-28	686,80
Dark Platinum matt	36 060 670-99	624,40

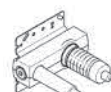

Benötigtes Zubehör

**UP-Wand-Einhandbatterie, Mischer rechts**

- Min. Einbautiefe 80 mm
- Max. Einbautiefe 95 mm

Details und Zubehör siehe Seite 606

		Euro
Bausatz Vormontage	35 860 970 90	163,00

36 020 670



**UP-Einhandbatterie ohne Umstellung**

- Abdeckplatte 150 x 90 mm

		Euro
chrom	36 020 670-00	358,70
platin matt	36 020 670-06	574,00
messing gebürstet	36 020 670-28	710,30
Dark Platinum matt	36 020 670-99	645,70



Benötigtes Zubehör

**UP-Einhandbatterie**

- Min. Einbautiefe 80 mm
- Max. Einbautiefe 105 mm

Details und Zubehör siehe Seite 606

		Euro
Bausatz Vormontage	35 020 970 90	172,00

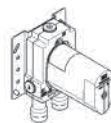

Benötigtes Zubehör

**UP-Einhandbatterie mit Sicherungseinrichtung**

- Min. Einbautiefe 80 mm
- Max. Einbautiefe 105 mm

Details und Zubehör siehe Seite 607

		Euro
Bausatz Vormontage	35 021 970 90	245,60

36 120 670



**UP-Einhandatterie mit Umstellung**

- automatische Umstellung
- Abdeckplatte 150 x 90 mm

		Euro
chrom	36 120 670-00	441,00
platin matt	36 120 670-06	705,60
messing gebürstet	36 120 670-28	873,20
Dark Platinum matt	36 120 670-99	793,90

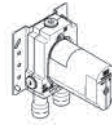

Benötigtes Zubehör

**UP-Einhandatterie**

- Min. Einbautiefe 80 mm
- Max. Einbautiefe 105 mm

Details und Zubehör siehe Seite 606

		Euro
Bausatz Vormontage	35 020 970 90	172,00

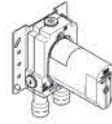

Benötigtes Zubehör

**UP-Einhandatterie mit Sicherungseinrichtung**

- Min. Einbautiefe 80 mm
- Max. Einbautiefe 105 mm

Details und Zubehör siehe Seite 607

		Euro
Bausatz Vormontage	35 021 970 90	245,60

36 425 670



**UP-Thermostat mit Einweg-Mengenregulierung**

- Abdeckplatte 150 x 90 mm
- Skalengriff mit Sicherheitssperre bei 38°C
- Heißwasserbegrenzung, voreinstellbar

		Euro
chrom	36 425 670-00	558,50
platin matt	36 425 670-06	893,40
messing gebürstet	36 425 670-28	1.105,70
Dark Platinum matt	36 425 670-99	1.005,20

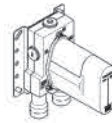

Benötigtes Zubehör

**UP-Thermostat**

- Min. Einbautiefe 80 mm
- Max. Einbautiefe 136 mm

Details und Zubehör siehe Seite 608

		Euro
Bausatz Vormontage	35 425 970 90	316,40

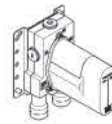

Benötigtes Zubehör

**UP-Thermostat mit Vorabspernung**

- Min. Einbautiefe 80 mm
- Max. Einbautiefe 136 mm

Details und Zubehör siehe Seite 609

		Euro
Bausatz Vormontage	35 426 970 90	332,30

36 426 670



**UP-Thermostat mit Zweibege-Mengenregulierung**

- Drehumstellung mit Mengenregulierung und Absperrfunktion
- Abdeckplatte 150 x 90 mm
- Skalengriff mit Sicherheitssperre bei 38°C
- Heißwasserbegrenzung, voreinstellbar

		Euro
chrom	36 426 670-00	662,20
platin matt	36 426 670-06	1.059,60
messing gebürstet	36 426 670-28	1.311,20
Dark Platinum matt	36 426 670-99	1.192,00

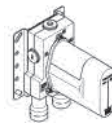

Benötigtes Zubehör

**UP-Thermostat**

- Min. Einbautiefe 80 mm
- Max. Einbautiefe 136 mm

Details und Zubehör siehe Seite 608

		Euro
Bausatz Vormontage	35 425 970 90	316,40

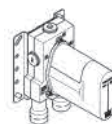

Benötigtes Zubehör

**UP-Thermostat mit Vorabspernung**

- Min. Einbautiefe 80 mm
- Max. Einbautiefe 136 mm

Details und Zubehör siehe Seite 609

		Euro
Bausatz Vormontage	35 426 970 90	332,30



CL. 1



CYO



IMO



Lissé



LULU



Madison



MEM



Meta



Symetrics



Tara.



VAIA



Dusche



Unterputz-Produkte



Zubehör



Küche

36 427 670



**UP-Thermostat mit Dreiwege-Mengenregulierung**

- Drehumstellung mit Mengenregulierung und Absperrfunktion
- Abdeckplatte 150 x 90 mm
- Skalengriff mit Sicherheitssperre bei 38°C
- Heißwasserbegrenzung, voreinstellbar

		Euro
chrom	36 427 670-00	702,00
platin matt	36 427 670-06	1.123,20
messing gebürstet	36 427 670-28	1.390,00
Dark Platinum matt	36 427 670-99	1.263,60

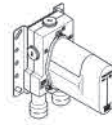

Benötigtes Zubehör

**UP-Thermostat**

- Min. Einbautiefe 80 mm
- Max. Einbautiefe 136 mm

Details und Zubehör siehe Seite 609

		Euro
Bausatz Vormontage	35 427 970 90	341,40

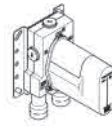

Benötigtes Zubehör

**UP-Thermostat mit Vorabspernung**

- Min. Einbautiefe 80 mm
- Max. Einbautiefe 136 mm

Details und Zubehör siehe Seite 609

		Euro
Bausatz Vormontage	35 428 970 90	358,10

27 802 970



**Schlauchbrausegarnitur mit integriertem Brausehalter**

- Normalstrahl
- mit Antikalk-System
- Brauseabgang 3/8"
- Metallbrauseschlauch 1250 mm mit integriertem Verdrehenschutz
- Rosette 60 x 60 mm
- Anschluss 1/2"
- Durchfluss max. 15 l/min

Eigensicher gegen Rückfließen.

		Euro
chrom	27 802 970-00	341,00
platin matt	27 802 970-06	544,70
messing gebürstet	27 802 970-28	675,10
Dark Platinum matt	27 802 970-99	613,30



Empfohlenes Zubehör

**UP-Wandwinkel**

- Min. Einbautiefe 90 mm
- Max. Einbautiefe 163 mm

Details und Zubehör siehe Seite 617

		Euro
Bausatz Vormontage	35 085 970 90	87,50

27 808 980



**Schlauchbrausegarnitur mit Einzelrosetten**

- Normalstrahl
- mit Antikalk-System
- Brauseabgang 3/8"
- Rosette für Wandanschlussbogen 60 x 60 mm
- Rosette für Brausehalter 60 x 60 mm
- Metallbrauseschlauch 1250 mm mit integriertem Verdrehenschutz
- Wandanschlussbogen 1/2"
- Durchfluss max. 15 l/min

Eigensicher gegen Rückfließen.

		Euro
chrom	27 808 980-00	514,40
platin matt	27 808 980-06	822,90
messing gebürstet	27 808 980-28	1.018,50
Dark Platinum matt	27 808 980-99	925,90

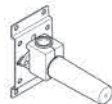

Empfohlenes Zubehör

**UP-Wandwinkel**

- Min. Einbautiefe 90 mm
- Max. Einbautiefe 163 mm

Details und Zubehör siehe Seite 617

		Euro
Bausatz Vormontage	35 085 970 90	87,50

27 818 980



**Schlauchbrausegarnitur mit Abdeckplatte**

- Normalstrahl
- mit Antikalk-System
- Brauseabgang 3/8"
- Abdeckplatte 240 x 60 mm
- Metallbrauseschlauch 1250 mm mit integriertem Verdrehschutz
- Wandanschlussbogen 1/2"
- Durchfluss max. 15 l/min

**Eigensicher gegen Rückfließen.**

		Euro
chrom	27 818 980-00	611,40
platin matt	27 818 980-06	978,40
messing gebürstet	27 818 980-28	1.210,60
Dark Platinum matt	27 818 980-99	1.100,50

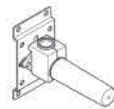

Empfohlenes Zubehör

**UP-Wandwinkel**

- Min. Einbautiefe 90 mm
- Max. Einbautiefe 163 mm

Details und Zubehör siehe Seite 617

			Euro
Bausatz Vormontage	35 085 970 90		87,50

28 508 980



**Kopfbrause**

- Ausladung 200 mm
- Kugelgelenk 30° schwenkbar
- Dreifach verstellbar: Normalstrahl, Softstrahl, Massagestrahl
- mit Antikalk-System
- Brausekopf Ø 92 mm
- Rosette 60 x 60 mm
- Anschluss 1/2"
- Durchfluss max. 9 l/min

		Euro
chrom	28 508 980-00	493,90
platin matt	28 508 980-06	790,20
messing gebürstet	28 508 980-28	977,90
Dark Platinum matt	28 508 980-99	889,00



Empfohlenes Zubehör

**UP-Wandwinkel**

- Min. Einbautiefe 90 mm
- Max. Einbautiefe 163 mm

Details und Zubehör siehe Seite 617

			Euro
Bausatz Vormontage	35 085 970 90		87,50

28 504 670



**Kopfbrause**

- Ausladung 180-210 mm
- Kugelgelenk 30° schwenkbar
- Normalstrahl
- mit Antikalk-System
- Brausekopf Ø 100 mm
- Rosette 60 x 60 mm
- Anschluss 1/2"
- Durchfluss max. 7 l/min

		Euro
chrom	28 504 670-00	445,00
platin matt	28 504 670-06	712,00
messing gebürstet	28 504 670-28	881,10
Dark Platinum matt	28 504 670-99	801,00



Empfohlenes Zubehör

**UP-Wandwinkel**

- Min. Einbautiefe 90 mm
- Max. Einbautiefe 163 mm

Details und Zubehör siehe Seite 617

			Euro
Bausatz Vormontage	35 085 970 90		87,50

28 649 670



**Regenbrause mit Wandanbindung**

- Ausladung 450 mm
- Regenstrahl
- mit Antikalk-System
- Regenbrause Ø 220 mm
- Rosette 65 x 65 mm
- Anschluss 1/2"
- Durchfluss max. 8,6 l/min

		Euro
chrom	28 649 670-00	770,20
platin matt	28 649 670-06	1.232,40
messing gebürstet	28 649 670-28	1.525,00
Dark Platinum matt	28 649 670-99	1.386,40



Produktvariante

**Regenbrause mit Wandanbindung**

- Regenbrause Ø 300 mm
- Durchfluss max. 13,3 l/min

		Euro
chrom	28 679 670-00	903,60
platin matt	28 679 670-06	1.432,00
messing gebürstet	28 679 670-28	1.789,20
Dark Platinum matt	28 679 670-99	1.626,50



Empfohlenes Zubehör

**UP-Wandwinkel**

- Min. Einbautiefe 90 mm
- Max. Einbautiefe 163 mm

Details und Zubehör siehe Seite 617

		Euro
Bausatz Vormontage	35 085 970 90	87,50

28 669 970



**Regenbrause mit Deckenanbindung**

- Regenstrahl
- mit Antikalk-System
- Regenbrause Ø 220 mm
- Rosette Ø 60 mm wahlweise
- Anschluss 1/2"
- Durchfluss max. 8,6 l/min

		Euro
chrom	28 669 970-00	618,50
platin matt	28 669 970-06	989,70
messing gebürstet	28 669 970-28	1.224,60
Dark Platinum matt	28 669 970-99	1.113,30



Produktvariante

**Regenbrause mit Deckenanbindung**

- Regenbrause Ø 300 mm
- Durchfluss max. 13,3 l/min

		Euro
chrom	28 689 970-00	728,80
platin matt	28 689 970-06	1.166,20
messing gebürstet	28 689 970-28	1.443,00
Dark Platinum matt	28 689 970-99	1.311,80



Produktvariante

**Regenbrause mit Deckenanbindung**

- Regenbrause Ø 400 mm
- Durchfluss max. 13,3 l/min

		Euro
chrom	28 699 970-00	1.341,70
platin matt	28 699 970-06	2.146,80
messing gebürstet	28 699 970-28	2.656,60
Dark Platinum matt	28 699 970-99	2.415,20

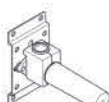

Empfohlenes Zubehör

**UP-Wandwinkel**

- Min. Einbautiefe 90 mm
- Max. Einbautiefe 163 mm

Details und Zubehör siehe Seite 617

		Euro
Bausatz Vormontage	35 085 970 90	87,50



CL.1



CYO



IMO



Lissé



LULU



Madison



MEM



Meta



Symetrics



Tara.



VAIA



Dusche



Unterputz-Produkte



Zubehör



Küche

13 415 979



**WATER SHEET** Schwallauslauf für Wandmontage

- Ausladung 150 mm
- Schwall
- Abdeckplatte 240 x 60 mm
- Anschluss 1/2"
- Steckanschluss-Montage
- Durchfluss max. 26,5 l/min bei 3 bar Fließdruck

In Kombination mit einem eValve kann der Durchfluss abweichen.

Bitte beachten Sie, dass bei einer elektronischen Variante der Durchflussbegrenzer entnommen werden muss.

		Euro
chrom	13 415 979-00	826,10
platin matt	13 415 979-06	1.321,50
messing gebürstet	13 415 979-28	1.635,70
Dark Platinum matt	13 415 979-99	1.487,00

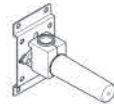

Empfohlenes Zubehör

**UP-Wandwinkel**

- Min. Einbautiefe 90 mm
- Max. Einbautiefe 163 mm

In Kombination mit der elektronischen Variante wird kein Unterputz Körper benötigt.

Details und Zubehör siehe Seite 617

		Euro
Bausatz Vormontage	35 085 970 90	87,50

13 420 979

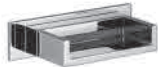

**WATER FALL** Schwallauslauf für Wandmontage

- Ausladung 120 mm
- Schwall
- Abdeckplatte 240 x 60 mm
- Anschluss 1/2"
- Steckanschluss-Montage
- Durchfluss max. 26,5 l/min bei 3 bar Fließdruck

		Euro
chrom	13 420 979-00	1.180,20
platin matt	13 420 979-06	1.888,40
messing gebürstet	13 420 979-28	2.337,00

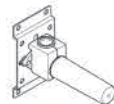

Empfohlenes Zubehör

**UP-Wandwinkel**

- Min. Einbautiefe 90 mm
- Max. Einbautiefe 163 mm

In Kombination mit der elektronischen Variante wird kein Unterputz Körper benötigt.

Details und Zubehör siehe Seite 617

		Euro
Bausatz Vormontage	35 085 970 90	87,50

13 425 979



**WATER FALL** Schwallauslauf mit Einzelstrahlen für Wandmontage

- Ausladung 22 mm
- PEARLSTREAM
- Platte 240 mm x 60 mm
- Anschluss 1/2" ablängbar
- Steckanschluss-Montage
- Durchfluss max. 9,5 l/min

In Kombination mit einem eValve kann der Durchfluss abweichen.

Bitte beachten Sie, dass bei einer elektronischen Variante der Durchflussbegrenzer entnommen werden muss.

		Euro
chrom	13 425 979-00	876,70
platin matt	13 425 979-06	1.402,90
messing gebürstet	13 425 979-28	1.735,80
Dark Platinum matt	13 425 979-99	1.578,00

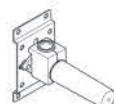

Empfohlenes Zubehör

**UP-Wandwinkel**

- Min. Einbautiefe 90 mm
- Max. Einbautiefe 163 mm

In Kombination mit der elektronischen Variante wird kein Unterputz Körper benötigt.

Details und Zubehör siehe Seite 617

		Euro
Bausatz Vormontage	35 085 970 90	87,50



CL.1



CYO



IMO



Lissé



LULU



Madison



MEM



Meta



Symetrics



Tara.



VAIA



Dusche



Unterputz-Produkte



Zubehör



Küche

28 518 782



**Seitenbrause ohne Mengenregulierung**

- Brausekopf Ø 55 mm
- Kugelgelenk 25° schwenkbar (in jede Richtung)
- Regenstrahl
- Antikalk-System
- Rosette 60 x 60 mm
- Anschluss 1/2"
- Durchfluss max. 5 l/min

		Euro
chrom	28 518 782-00	274,80
platin matt	28 518 782-06	439,70
messing gebürstet	28 518 782-28	544,10
Dark Platinum matt	28 518 782-99	494,60

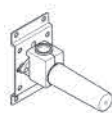

Empfohlenes Zubehör

**UP-Wandwinkel**

- Min. Einbautiefe 90 mm
- Max. Einbautiefe 163 mm

Details und Zubehör siehe Seite 617

		Euro
Bausatz Vormontage	35 085 970 90	87,50

36 515 979



**WATER POINTS UP-Seitenbrause**

- Regenstrahl
- mit Antikalk-System
- Abdeckplatte 120 x 120 mm
- Durchfluss max. 6 l/min

**Durchflussbegrenzer (8,3 l/min) zur Verlängerung des Brausestrahls von ca. 500 mm auf ca. 1000 mm.**

		Euro
chrom	36 515 979-00	399,00
platin matt	36 515 979-06	638,40
messing gebürstet	36 515 979-28	790,10
Dark Platinum matt	36 515 979-99	718,30

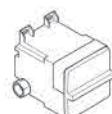

Benötigtes Zubehör

**UP-Wandeinbaukasten**

- Min. Einbautiefe 85 mm
- Max. Einbautiefe 110 mm

Details und Zubehör siehe Seite 608

		Euro
Bausatz Vormontage	35 205 970 90	162,10

36 517 979



**WATER BAR UP-Seitenbrause**

- Regenstrahl
- mit Antikalk-System
- Abdeckplatte 240 x 60 mm
- Anschluss 1/2"
- Durchfluss max. 6 l/min

**In Kombination mit einem eValve kann der Durchfluss abweichen.**

**Bitte beachten Sie, dass bei einer elektronischen Variante der Durchflussbegrenzer entnommen werden muss.**

		Euro
chrom	36 517 979-00	616,40
platin matt	36 517 979-06	986,10
messing gebürstet	36 517 979-28	1.220,50
Dark Platinum matt	36 517 979-99	1.109,50

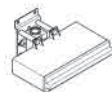

Benötigtes Zubehör

**UP-Wandeinbaukasten**

- Min. Einbautiefe 100 mm
- Max. Einbautiefe 173 mm

**In Kombination mit der elektronischen Variante wird kein Unterputz Körper benötigt.**

Details und Zubehör siehe Seite 608

		Euro
Bausatz Vormontage	35 206 970 90	219,00

36 514 979



**WATER CURVE UP-Seitenbrause**

- druckvoller Flachstrahl
- horizontaler Strahl
- Strahl verstellbar
- Abdeckplatte 120 x 60 mm
- Anschluss 1/2"
- Durchfluss max. 10 l/min

		Euro
chrom	36 514 979-00	826,10
platin matt	36 514 979-06	1.321,50
messing gebürstet	36 514 979-28	1.635,70
Dark Platinum matt	36 514 979-99	1.487,00



Empfohlenes Zubehör

**UP-Wandwinkel**

- Min. Einbautiefe 90 mm
- Max. Einbautiefe 163 mm

Details und Zubehör siehe Seite 617

		Euro
Bausatz Vormontage	35 085 970 90	87,50

36 513 979



**WATER FAN vertical UP-Seitenbrause**

- druckvoller Flachstrahl
- vertikaler Strahl
- Strahl verstellbar
- Abdeckplatte 240 x 60 mm
- Anschluss 1/2"
- Durchfluss max. 10 l/min

In Kombination mit einem eValve kann der Durchfluss abweichen.

Bitte beachten Sie, dass bei einer elektronischen Variante der Durchflussbegrenzer entnommen werden muss.

		Euro
chrom	36 513 979-00	616,40
platin matt	36 513 979-06	986,10
messing gebürstet	36 513 979-28	1.220,50
Dark Platinum matt	36 513 979-99	1.109,50



Produktvariante

**WATER FAN horizontal UP-Seitenbrause**

- horizontaler Strahl
- Durchfluss max. 10 l/min

		Euro
chrom	36 512 979-00	616,40
platin matt	36 512 979-06	986,10
messing gebürstet	36 512 979-28	1.220,50
Dark Platinum matt	36 512 979-99	1.109,50

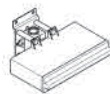

Benötigtes Zubehör

**UP-Wandeinbaukasten**

- Min. Einbautiefe 100 mm
- Max. Einbautiefe 173 mm

In Kombination mit der elektronischen Variante wird kein Unterputz Körper benötigt.

Details und Zubehör siehe Seite 608

		Euro
Bausatz Vormontage	35 206 970 90	219,00

28 490 970



**Wandanschlussbogen mit integriertem Brausehalter**

- Brauseabgang 3/8"
- Rosette 60 x 60 mm
- Anschluss 1/2"

Eigensicher gegen Rückfließen.

		Euro
chrom	28 490 970-00	169,80
platin matt	28 490 970-06	271,60
Dark Platinum matt	28 490 970-99	305,50

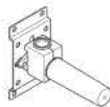

Empfohlenes Zubehör

**UP-Wandwinkel**

- Min. Einbautiefe 90 mm
- Max. Einbautiefe 163 mm

Details und Zubehör siehe Seite 617

		Euro
Bausatz Vormontage	35 085 970 90	87,50

28 450 980



**Wandanschlussbogen**

- Brauseabgang 3/8"
- Rosette 60 x 60 mm
- Anschluss 1/2"

Eigensicher gegen Rückfließen.

		Euro
chrom	28 450 980-00	117,70
platin matt	28 450 980-06	188,30
messing gebürstet	28 450 980-28	233,10
Dark Platinum matt	28 450 980-99	211,90



Empfohlenes Zubehör

**UP-Wandwinkel**

- Min. Einbautiefe 90 mm
- Max. Einbautiefe 163 mm

Details und Zubehör siehe Seite 617

		Euro
Bausatz Vormontage	35 085 970 90	87,50

11 187 811

NEU

**Griffeinsatz**

- ohne Kennzeichnung



		Euro
chrom	11 187 811-00	40,30
platin matt	11 187 811-06	64,50
platin	11 187 811-08	64,50
messing	11 187 811-09	79,80
messing gebürstet	11 187 811-28	79,80
Dark Platinum matt	11 187 811-99	72,50





CL.1



CYO



IMO



Lissé



LULU



Madison



MEM



Meta



Symetrics



Tara.



VAIA



Dusche



Unterputz-Produkte



Zubehör



Küche

25 863 811

NEU

**Wannen-Einhandbatterie mit Standrohr für freistehende Montage mit Schlauchbrausegarnitur**



- Ausladung 253 mm
- rechteckiger luftangereicherter Strahl
- Schlauchbrausegarnitur: Normalstrahl
- Stabhandbrause mit Antikalk-System
- Brausehalter
- automatische Umstellung Wanne/Brause
- Höhe gesamt 980 - 1050 mm
- Höhe Standrohr 598 - 668 mm
- Höhe bis Luftsprudler 903 - 973 mm
- Schubrosette 131 x 131 mm
- Metallbrauseschlauch 1250 mm mit integriertem Verdrehenschutz
- Durchfluss Auslauf max. 26,5 l/min
- Durchfluss Schlauchbrausegarnitur max. 6,8 l/min



Benötigtes Zubehör

**UP-Bodenbefestigung**

- Min. Einbautiefe 80 mm
- Max. Einbautiefe 150 mm

Details und Zubehör siehe Seite 616

		Euro
chrom	25 863 811-00	3.460,00
platin matt	25 863 811-06	5.536,10
messing gebürstet	25 863 811-28	6.850,80
Dark Platinum matt	25 863 811-99	6.228,00

		Euro
Bausatz Vormontage	35 945 970 90	609,80

27 632 811

NEU

**Wannen-Vierlochbatterie für Wannenrand- bzw. Fliesenrandmontage**



- Ausladung 167 mm
- Schlauchbrausegarnitur: Normalstrahl
- Auslauf: rechteckiger Normalstrahl
- Schlauchbrausegarnitur mit Antikalk-System
- automatische Umstellung Wanne/Brause
- Armaturenhöhe 198 mm
- Höhe bis Luftsprudler 133 mm
- Bohrungsdurchmesser Auslauf 28 mm
- Bohrungsdurchmesser Schlauchbrausegarnitur 32 mm
- Rosette für Mischer 60 x 60 mm
- Rosette für Schlauchbrausegarnitur 60 x 60 mm
- Metallbrauseschlauch 1750 mm mit integriertem Verdrehenschutz
- Durchfluss max. 23,8 l/min bei 3 bar Fließdruck
- Durchfluss Schlauchbrausegarnitur max. 6,8 l/min

**Eigensicher gegen Rückfließen.**

		Euro
chrom	27 632 811-00	1.786,40
platin matt	27 632 811-06	2.858,20
messing gebürstet	27 632 811-28	3.537,10
Dark Platinum matt	27 632 811-99	3.215,50

27 523 811 +  
11 283 811

NEU

**Wannen-Fünflochbatterie für Wannenrand- bzw. Fliesenrandmontage**

- Ausladung 167 mm
- rechteckiger luftangereicherter Strahl
- Armaturenhöhe 198 mm
- Höhe bis Luftsprudler 133 mm
- Schlauchbrausegarnitur: Normalstrahl
- Schlauchbrausegarnitur mit Antikalk-System
- Bohrungsdurchmesser Auslauf 28 mm
- Bohrungsdurchmesser Seitenventil 32 mm
- Rosette für Schlauchbrausegarnitur 60 x 60 mm
- Griff Ø 60 mm
- Metallbrauseschlauch 1750 mm mit integriertem Verdrehenschutz
- Durchfluss max. 23,8 l/min bei 3 bar Fließdruck
- Durchfluss Schlauchbrausegarnitur max. 6,8 l/min
- mit Warm- / Kaltkennzeichnung

**Eigensicher gegen Rückfließen.**



		Euro
chrom	1x 27 523 811-00	2.418,30
	1x 11 283 811-00	80,60
	<b>Gesamtpreis:</b>	<b>2.498,90</b>
platin matt	1x 27 523 811-06	3.869,40
	1x 11 283 811-06	129,00
	<b>Gesamtpreis:</b>	<b>3.998,40</b>
messing gebürstet	1x 27 523 811-28	4.788,30
	1x 11 283 811-28	159,60
	<b>Gesamtpreis:</b>	<b>4.947,90</b>
Dark Platinum matt	1x 27 523 811-99	4.353,00
	1x 11 283 811-99	145,10
	<b>Gesamtpreis:</b>	<b>4.498,10</b>



Produktvariante

- Set Griffesatz rot & blau**
- mit Rot- & Blaukennzeichnung
  - für Waschtisch-Dreilochbatterien und Wannen-Fünflochbatterien

Details und Zubehör siehe Hauptartikel

		Euro
chrom	11 284 811-00	80,60
platin matt	11 284 811-06	129,00
messing gebürstet	11 284 811-28	159,60
Dark Platinum matt	11 284 811-99	145,10



Produktvariante

- Set Griffesatz H&C**
- Warm- / Kaltkennzeichnung mit H&C
  - für Waschtisch-Dreilochbatterien und Wannen-Fünflochbatterien

Details und Zubehör siehe Hauptartikel

		Euro
chrom	11 285 811-00	80,60
platin matt	11 285 811-06	129,00
messing gebürstet	11 285 811-28	159,60
Dark Platinum matt	11 285 811-99	145,10

13 801 811

NEU

**Wannenauslauf für Wandmontage**

- Ausladung 190 mm
- rechteckiger luftangereicherter Strahl
- Bohrungsdurchmesser 37 mm
- Anschluss 1/2"
- Durchfluss max. 23,8 l/min bei 3 bar Fließdruck

**In Kombination mit einem eValve kann der Durchfluss abweichen.**

**Bitte beachten Sie, dass bei einer elektronischen Variante der Durchflussbegrenzer entnommen werden muss.**



		Euro
chrom	13 801 811-00	556,20
platin matt	13 801 811-06	889,90
messing gebürstet	13 801 811-28	1.101,30
Dark Platinum matt	13 801 811-99	1.001,20

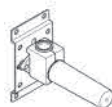

Benötigtes Zubehör

- UP-Wandwinkel**
- Min. Einbautiefe 68 mm
  - Max. Einbautiefe 135 mm

Details und Zubehör siehe Seite 617

		Euro
Bausatz Vormontage	35 085 970 90	87,50



CL.1



CYO



IMO



Lissé



LULU



Madison



MEM



Meta



Symetrics



Tara.



VAIA



Dusche



Unterputz-Produkte



Zubehör



Küche

13 415 979

**WATER SHEET** Schwallauslauf für Wandmontage

Euro

- Ausladung 150 mm
- Schwall
- Abdeckplatte 240 x 60 mm
- Anschluss 1/2"
- Steckanschluss-Montage
- Durchfluss max. 26,5 l/min bei 3 bar Fließdruck

chrom	13 415 979-00	826,10
platin matt	13 415 979-06	1.321,50
messing gebürstet	13 415 979-28	1.635,70
Dark Platinum matt	13 415 979-99	1.487,00

In Kombination mit einem eValve kann der Durchfluss abweichen.

Bitte beachten Sie, dass bei einer elektronischen Variante der Durchflussbegrenzer entnommen werden muss.



Empfohlenes Zubehör

Euro

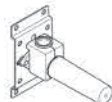

**UP-Wandwinkel**

Bausatz Vormontage	35 085 970 90	87,50
--------------------	---------------	-------

- Min. Einbautiefe 90 mm
- Max. Einbautiefe 163 mm

In Kombination mit der elektronischen Variante wird kein Unterputz Körper benötigt.

Details und Zubehör siehe Seite 617

36 247 970

**Wannenauslauf mit Ab- und Überlaufgarnitur**

Euro

- Ablaufloch Ø 52 mm
- Durchfluss max. 27,8 l/min bei 3 bar Fließdruck

Auch für Großwannen geeignet.

In Kombination mit dem UP EHM 35 021 970 90 eigensicher nach DIN EN 1717. Alternativ ist die Absicherung über den Rohrunterbrecher 35 150 970 90 sicherzustellen.



chrom	36 247 970-00	250,00
platin matt	36 247 970-06	400,00
messing gebürstet	36 247 970-28	495,00
Dark Platinum matt	36 247 970-99	449,90

Benötigtes Zubehör

Euro



**Wanneneinlauf mit Ab- und Überlaufgarnitur**

Bausatz Vormontage	35 248 970 90	369,10
--------------------	---------------	--------

- Bowdenzuglänge 725 mm

Benötigtes Zubehör

Euro



**Rohrunterbrecher**

chrom	36 150 970-00	66,50
platin matt	36 150 970-06	106,50
messing gebürstet	36 150 970-28	131,70
Dark Platinum matt	36 150 970-99	119,70

- Rosette 70 mm

Benötigtes Zubehör

Euro



**Rohrunterbrecher**

Bausatz Vormontage	35 150 970 90	228,50
--------------------	---------------	--------

- Anschluss 3/4"

20 000 811 +  
11 187 811

**NEU Seitenventil, rechtsschließend**

- ohne Kennzeichnung
- Bohrungsdurchmesser Seitenventil 32 mm
- ohne Rosette
- Griff Ø 60 mm



		Euro
chrom	1x 20 000 811-00	228,80
	1x 11 187 811-00	40,30
<b>Gesamtpreis:</b>		<b>269,10</b>
platin matt	1x 20 000 811-06	366,10
	1x 11 187 811-06	64,50
<b>Gesamtpreis:</b>		<b>430,60</b>
messing gebürstet	1x 20 000 811-28	453,00
	1x 11 187 811-28	79,80
<b>Gesamtpreis:</b>		<b>532,80</b>
platin / platin matt	1x 20 000 811-36	366,10
	1x 11 187 811-06	64,50
<b>Gesamtpreis:</b>		<b>430,60</b>
messing / messing gebürstet	1x 20 000 811-38	453,00
	1x 11 187 811-28	79,80
<b>Gesamtpreis:</b>		<b>532,80</b>
Dark Platinum matt	1x 20 000 811-99	411,80
	1x 11 187 811-99	72,50
<b>Gesamtpreis:</b>		<b>484,30</b>

Produktvariante

**Griffeinsatz warm**

- mit Warmkennzeichnung

**Mit Kaltkennzeichnung: 11 184 811-FF**

Details und Zubehör siehe Hauptartikel

		Euro
chrom	11 183 811-00	40,30
platin matt	11 183 811-06	64,50
messing gebürstet	11 183 811-28	79,80
platin	11 183 811-08	64,50
messing	11 183 811-09	79,80
Dark Platinum matt	11 183 811-99	72,50

Produktvariante

**Griffeinsatz rot**

- mit Rotkennzeichnung

**Mit Blaukennzeichnung: 11 181 811-FF**

Details und Zubehör siehe Hauptartikel

		Euro
chrom	11 182 811-00	40,30
platin matt	11 182 811-06	64,50
messing gebürstet	11 182 811-28	79,80
platin	11 182 811-08	64,50
messing	11 182 811-09	79,80
Dark Platinum matt	11 182 811-99	72,50

Produktvariante

**Griffeinsatz H**

- mit Warmkennzeichnung H

**Mit Kaltkennzeichnung C: 11 186 811-FF**

Details und Zubehör siehe Hauptartikel

		Euro
chrom	11 185 811-00	40,30
platin matt	11 185 811-06	64,50
messing gebürstet	11 185 811-28	79,80
platin	11 185 811-08	64,50
messing	11 185 811-09	79,80
Dark Platinum matt	11 185 811-99	72,50

20 000 740

**Seitenventil, rechtsschließend, kalt**

- Bohrungsdurchmesser 32 mm
- Griff Ø 60 mm
- ohne Rosette



		Euro
chrom	20 000 740-00	228,80
platin matt	20 000 740-06	366,10
platin	20 000 740-08	366,10
messing gebürstet	20 000 740-28	453,00
Dark Platinum matt	20 000 740-99	411,80

Produktvariante

**Seitenventil, linksschließend, warm**

		Euro
chrom	20 000 741-00	228,80
platin matt	20 000 741-06	366,10
messing gebürstet	20 000 741-28	453,00
Dark Platinum matt	20 000 741-99	411,80



CL. 1



CYO



IMO



Lissé



LULU



Madison



MEM



Meta



Symetrics



Tara.



VAIA



Dusche



Unterputz-Produkte



Zubehör



Küche

20 000 716



**Seitenventil, linksschließend, kalt**

- Bohrungsdurchmesser 32 mm
- Rosette 60 x 60 mm

		Euro
chrom	20 000 716-00	272,10
platin matt	20 000 716-06	435,40
messaging gebürstet	20 000 716-28	538,80
Dark Platinum matt	20 000 716-99	489,80



Produktvariante

**Seitenventil, rechtsschließend, warm**

Details und Zubehör siehe Seite 039

		Euro
chrom	20 000 715-00	272,10
platin matt	20 000 715-06	435,40
messaging gebürstet	20 000 715-28	538,80
Dark Platinum matt	20 000 715-99	489,80

29 126 740



**Zweiwege-Umstellung**

- Drehumstellung
- Bohrungsdurchmesser 37 mm
- ohne Rosette
- Griff Ø 60 mm
- Anschluss 1/2"
- Durchfluss max. 23,5 l/min bei 3 bar Fließdruck

		Euro
chrom	29 126 740-00	410,90
platin matt	29 126 740-06	657,40
messaging gebürstet	29 126 740-28	813,60
Dark Platinum matt	29 126 740-99	739,50

27 702 980



**Schlauchbrausegarnitur für Wannenrand- bzw. Fliesenrandmontage**

- Normalstrahl
- mit Antikalk-System
- Rosette 60 x 60 mm
- Bohrungsdurchmesser 32 mm
- Metallbrauseschlauch 2250 mm mit integriertem Verdrehenschutz
- Durchfluss max. 6,8 l/min

Späterer Brauseschlauch-Wechsel ohne Ausbau der Armatur möglich aufgrund zweiteiliger Bauweise. Eigensicher gegen Rückfließen.

		Euro
chrom	27 702 980-00	406,60
platin matt	27 702 980-06	650,50
messaging gebürstet	27 702 980-28	805,10
Dark Platinum matt	27 702 980-99	731,90

36 120 670



**UP-Einhandbatterie mit Umstellung**

- automatische Umstellung
- Abdeckplatte 150 x 90 mm

		Euro
chrom	36 120 670-00	441,00
platin matt	36 120 670-06	705,60
messaging gebürstet	36 120 670-28	873,20
Dark Platinum matt	36 120 670-99	793,90

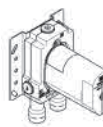

Benötigtes Zubehör

**UP-Einhandbatterie**

- Min. Einbautiefe 80 mm
- Max. Einbautiefe 105 mm

Details und Zubehör siehe Seite 606

		Euro
Bausatz Vormontage	35 020 970 90	172,00

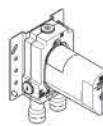

Benötigtes Zubehör

**UP-Einhandbatterie mit Sicherungseinrichtung**

- Min. Einbautiefe 80 mm
- Max. Einbautiefe 105 mm

Details und Zubehör siehe Seite 607

		Euro
Bausatz Vormontage	35 021 970 90	245,60

36 501 780



**xTOOL UP-Thermostat ohne Mengenregulierung 1/2"**

- Abdeckplatte 120 x 120 mm
- Skalengriff mit Sicherheitssperre bei 38°C
- Thermostat-Kartusche

		Euro
chrom	36 501 780-00	880,00
platin matt	36 501 780-06	1.408,00
messing gebürstet	36 501 780-28	1.742,40
Dark Platinum matt	36 501 780-99	1.584,00



Produktvariante

**xTOOL UP-Thermostat ohne Mengenregulierung 3/4"**

- Thermostatkartusche 3/4" mit eingebauten Schmutzfangsieben

		Euro
chrom	36 503 780-00	880,00
platin matt	36 503 780-06	1.408,00
messing gebürstet	36 503 780-28	1.742,40
Dark Platinum matt	36 503 780-99	1.584,00



Benötigtes Zubehör

**xTOOL UP-Thermostatmodul ohne Mengenregulierung 3/4"**

- Min. Einbautiefe 115 mm
- Max. Einbautiefe 155 mm

Details und Zubehör siehe Seite 610

		Euro
Bausatz Vormontage	35 503 970 90	627,70

36 501 985



**xTOOL UP-Thermostat ohne Mengenregulierung 1/2"**

- Abdeckplatte 120 x 120 mm
- Skalengriff mit Sicherheitssperre bei 38°C
- Thermostat-Kartusche

		Euro
chrom	36 501 985-00	939,50
platin matt	36 501 985-06	1.503,30
messing gebürstet	36 501 985-28	1.860,30
Dark Platinum matt	36 501 985-99	1.691,30



Produktvariante

**xTOOL UP-Thermostat ohne Mengenregulierung 3/4"**

- Thermostatkartusche 3/4" mit eingebauten Schmutzfangsieben

		Euro
chrom	36 503 985-00	939,50
platin matt	36 503 985-06	1.503,30
messing gebürstet	36 503 985-28	1.860,30
Dark Platinum matt	36 503 985-99	1.691,30



Benötigtes Zubehör

**xTOOL UP-Thermostatmodul ohne Mengenregulierung 3/4"**

- Min. Einbautiefe 95 mm
- Max. Einbautiefe 160 mm

Details und Zubehör siehe Seite 610

		Euro
Bausatz Vormontage	35 503 970 90	627,70



CL. 1



CYO



IMO



Lissé



LULU



Madison



MEM



Meta



Symetrics



Tara.



VAIA



Dusche



Unterputz-Produkte



Zubehör



Küche

36 607 811 +  
11 187 811



**Unterputzventil, rechtsschließend 1/2"**

- ohne Kennzeichnung
- ohne Rosette
- Griff Ø 60 mm
- Oberteil mit ablängbarer Spindel und Hülse

		Euro
chrom	1x 36 607 811-00	205,00
	1x 11 187 811-00	40,30
<b>Gesamtpreis:</b>		<b>245,30</b>
platin matt	1x 36 607 811-06	328,00
	1x 11 187 811-06	64,50
<b>Gesamtpreis:</b>		<b>392,50</b>
messing gebürstet	1x 36 607 811-28	405,90
	1x 11 187 811-28	79,80
<b>Gesamtpreis:</b>		<b>485,70</b>
platin / platin matt	1x 36 607 811-36	328,00
	1x 11 187 811-06	64,50
<b>Gesamtpreis:</b>		<b>392,50</b>
messing / messing gebürstet	1x 36 607 811-38	405,90
	1x 11 187 811-28	79,80
<b>Gesamtpreis:</b>		<b>485,70</b>
Dark Platinum matt	1x 36 607 811-99	369,00
	1x 11 187 811-99	72,50
<b>Gesamtpreis:</b>		<b>441,50</b>



Benötigtes Zubehör

**UP-Ventil 1/2"**

- Min. Einbautiefe 73 mm
- Max. Einbautiefe 146 mm

Details und Zubehör siehe Seite 613

		Euro
Bausatz Vormontage	35 607 970 90	64,50

36 607 715



**Unterputzventil, rechtsschließend 1/2"**

- Rosette 60 x 60 mm
- Oberteil mit ablängbarer Spindel und Hülse

		Euro
chrom	36 607 715-00	221,20
platin matt	36 607 715-06	354,00
messing gebürstet	36 607 715-28	438,00
Dark Platinum matt	36 607 715-99	398,30

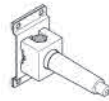

Benötigtes Zubehör

**UP-Ventil 1/2"**

- Min. Einbautiefe 105 mm
- Max. Einbautiefe 150 mm

Details und Zubehör siehe Seite 613

		Euro
Bausatz Vormontage	35 607 970 90	64,50

36 608 715



**Unterputzventil, rechtsschließend 3/4"**

- Rosette 60 x 60 mm
- Oberteil mit ablängbarer Spindel und Hülse

		Euro
chrom	36 608 715-00	221,20
platin matt	36 608 715-06	354,00
messing gebürstet	36 608 715-28	438,00
Dark Platinum matt	36 608 715-99	398,30



Benötigtes Zubehör

**UP-Ventil 3/4"**

- Min. Einbautiefe 105 mm
- Max. Einbautiefe 150 mm

Details und Zubehör siehe Seite 613

		Euro
Bausatz Vormontage	35 608 970 90	84,90

36 607 716



**Unterputzventil, rechtsschließend, kalt 1/2"**

- Rosette 60 x 60 mm
- Oberteil mit ablängbarer Spindel und Hülse

		Euro
chrom	36 607 716-00	221,20
platin matt	36 607 716-06	354,00
messing gebürstet	36 607 716-28	438,00
Dark Platinum matt	36 607 716-99	398,30



Produktvariante

**Unterputzventil, linksschließend, warm 1/2"**

		Euro
chrom	36 607 717-00	221,20
platin matt	36 607 717-06	354,00
messing gebürstet	36 607 717-28	438,00
Dark Platinum matt	36 607 717-99	398,30

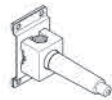

Benötigtes Zubehör

**UP-Ventil 1/2"**

- Min. Einbautiefe 105 mm
- Max. Einbautiefe 150 mm

Details und Zubehör siehe Seite 613

		Euro
Bausatz Vormontage	35 607 970 90	64,50

36 607 740



**Unterputzventil, rechtsschließend 1/2"**

- ohne Rosette
- Griff Ø 60 mm
- Oberteil mit ablängbarer Spindel und Hülse

		Euro
chrom	36 607 740-00	205,00
platin matt	36 607 740-06	328,00
messing gebürstet	36 607 740-28	405,90
Dark Platinum matt	36 607 740-99	369,00



Benötigtes Zubehör

**UP-Ventil 1/2"**

- Min. Einbautiefe 85 mm
- Max. Einbautiefe 145 mm

Details und Zubehör siehe Seite 613

		Euro
Bausatz Vormontage	35 607 970 90	64,50

11 283 811

NEU

**Set Griffzeugsatz warm & kalt**

- mit Warm- / Kaltkennzeichnung
- für Waschtisch-Dreilochbatterien und Wannen-Fünflöchlatterien



		Euro
chrom	11 283 811-00	80,60
platin matt	11 283 811-06	129,00
platin	11 283 811-08	129,00
messing	11 283 811-09	159,60
messing gebürstet	11 283 811-28	159,60
Dark Platinum matt	11 283 811-99	145,10

11 284 811

NEU

**Set Griffzeugsatz rot & blau**

- mit Rot- & Blaukennzeichnung
- für Waschtisch-Dreilöchlatterien und Wannen-Fünflöchlatterien



		Euro
chrom	11 284 811-00	80,60
platin matt	11 284 811-06	129,00
platin	11 284 811-08	129,00
messing	11 284 811-09	159,60
messing gebürstet	11 284 811-28	159,60
Dark Platinum matt	11 284 811-99	145,10

11 285 811

NEU

**Set Griffzeugsatz H&C**

- Warm- / Kaltkennzeichnung mit H&C
- für Waschtisch-Dreilöchlatterien und Wannen-Fünflöchlatterien



		Euro
chrom	11 285 811-00	80,60
platin matt	11 285 811-06	129,00
platin	11 285 811-08	129,00
messing	11 285 811-09	159,60
messing gebürstet	11 285 811-28	159,60
Dark Platinum matt	11 285 811-99	145,10





CL.1



CYO



IMO



Lissé



LULU



Madison



MEM



Meta



Symetrics



Tara.



VAIA



Dusche



Unterputz-Produkte



Zubehör



Küche

11 183 811

NEU

**Griffeinsatz warm**

- mit Warmkennzeichnung



		Euro
chrom	11 183 811-00	40,30
platin matt	11 183 811-06	64,50
platin	11 183 811-08	64,50
messing	11 183 811-09	79,80
messing gebürstet	11 183 811-28	79,80
Dark Platinum matt	11 183 811-99	72,50

Produktvariante



**Griffeinsatz kalt**

- mit Kaltkennzeichnung

		Euro
chrom	11 184 811-00	40,30
platin matt	11 184 811-06	64,50
platin	11 184 811-08	64,50
messing	11 184 811-09	79,80
messing gebürstet	11 184 811-28	79,80
Dark Platinum matt	11 184 811-99	72,50

11 182 811

NEU

**Griffeinsatz rot**

- mit Rotkennzeichnung



		Euro
chrom	11 182 811-00	40,30
platin matt	11 182 811-06	64,50
platin	11 182 811-08	64,50
messing	11 182 811-09	79,80
messing gebürstet	11 182 811-28	79,80
Dark Platinum matt	11 182 811-99	72,50

Produktvariante



**Griffeinsatz blau**

- mit Blaukennzeichnung

		Euro
chrom	11 181 811-00	40,30
platin matt	11 181 811-06	64,50
platin	11 181 811-08	64,50
messing	11 181 811-09	79,80
messing gebürstet	11 181 811-28	79,80
Dark Platinum matt	11 181 811-99	72,50

11 185 811

NEU

**Griffeinsatz H**

- mit Warmkennzeichnung H



		Euro
chrom	11 185 811-00	40,30
platin matt	11 185 811-06	64,50
platin	11 185 811-08	64,50
messing	11 185 811-09	79,80
messing gebürstet	11 185 811-28	79,80
Dark Platinum matt	11 185 811-99	72,50

Produktvariante



**Griffeinsatz C**

- mit Kaltkennzeichnung C

		Euro
chrom	11 186 811-00	40,30
platin matt	11 186 811-06	64,50
platin	11 186 811-08	64,50
messing	11 186 811-09	79,80
messing gebürstet	11 186 811-28	79,80
Dark Platinum matt	11 186 811-99	72,50

11 187 811

NEU

**Griffeinsatz**

- ohne Kennzeichnung



		Euro
chrom	11 187 811-00	40,30
platin matt	11 187 811-06	64,50
platin	11 187 811-08	64,50
messing	11 187 811-09	79,80
messing gebürstet	11 187 811-28	79,80
Dark Platinum matt	11 187 811-99	72,50

27 802 970

**Schlauchbrausegarnitur mit integriertem Brausehalter**

- Normalstrahl
- mit Antikalk-System
- Brauseabgang 3/8"
- Metallbrauseschlauch 1250 mm mit integriertem Verdrehschutz
- Rosette 60 x 60 mm
- Anschluss 1/2"
- Durchfluss max. 15 l/min

**Eigensicher gegen Rückfließen.**

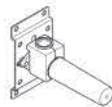

Empfohlenes Zubehör

**UP-Wandwinkel**

- Min. Einbautiefe 90 mm
- Max. Einbautiefe 163 mm

Details und Zubehör siehe Seite 617

		Euro
chrom	27 802 970-00	341,00
platin matt	27 802 970-06	544,70
messing gebürstet	27 802 970-28	675,10
Dark Platinum matt	27 802 970-99	613,30

		Euro
Bausatz Vormontage	35 085 970 90	87,50

27 808 980

**Schlauchbrausegarnitur mit Einzelrosetten**

- Normalstrahl
- mit Antikalk-System
- Brauseabgang 3/8"
- Rosette für Wandanschlussbogen 60 x 60 mm
- Rosette für Brausehalter 60 x 60 mm
- Metallbrauseschlauch 1250 mm mit integriertem Verdrehschutz
- Wandanschlussbogen 1/2"
- Durchfluss max. 15 l/min

**Eigensicher gegen Rückfließen.**

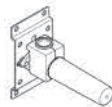

Empfohlenes Zubehör

**UP-Wandwinkel**

- Min. Einbautiefe 90 mm
- Max. Einbautiefe 163 mm

Details und Zubehör siehe Seite 617

		Euro
chrom	27 808 980-00	514,40
platin matt	27 808 980-06	822,90
messing gebürstet	27 808 980-28	1.018,50
Dark Platinum matt	27 808 980-99	925,90

		Euro
Bausatz Vormontage	35 085 970 90	87,50

27 818 980

**Schlauchbrausegarnitur mit Abdeckplatte**

- Normalstrahl
- mit Antikalk-System
- Brauseabgang 3/8"
- Abdeckplatte 240 x 60 mm
- Metallbrauseschlauch 1250 mm mit integriertem Verdrehschutz
- Wandanschlussbogen 1/2"
- Durchfluss max. 15 l/min

**Eigensicher gegen Rückfließen.**

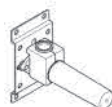

Empfohlenes Zubehör

**UP-Wandwinkel**

- Min. Einbautiefe 90 mm
- Max. Einbautiefe 163 mm

Details und Zubehör siehe Seite 617

		Euro
chrom	27 818 980-00	611,40
platin matt	27 818 980-06	978,40
messing gebürstet	27 818 980-28	1.210,60
Dark Platinum matt	27 818 980-99	1.100,50

		Euro
Bausatz Vormontage	35 085 970 90	87,50



CL.1



CYO



IMO



Lissé



LULU



Madison



MEM



Meta



Symetrics



Tara.



VAIA



Dusche



Unterputz-Produkte



Zubehör



Küche

28 490 970



**Wandanschlussbogen mit integriertem Brausehalter**

- Brauseabgang 3/8"
- Rosette 60 x 60 mm
- Anschluss 1/2"

Eigensicher gegen Rückfließen.

		Euro
chrom	28 490 970-00	169,80
platin matt	28 490 970-06	271,60
messing gebürstet	28 490 970-28	336,30
Dark Platinum matt	28 490 970-99	305,50



Empfohlenes Zubehör

**UP-Wandwinkel**

- Min. Einbautiefe 90 mm
- Max. Einbautiefe 163 mm

Details und Zubehör siehe Seite 617

		Euro
Bausatz Vormontage	35 085 970 90	87,50

28 450 980



**Wandanschlussbogen**

- Brauseabgang 3/8"
- Rosette 60 x 60 mm
- Anschluss 1/2"

Eigensicher gegen Rückfließen.

		Euro
chrom	28 450 980-00	117,70
platin matt	28 450 980-06	188,30
messing gebürstet	28 450 980-28	233,10
Dark Platinum matt	28 450 980-99	211,90



Empfohlenes Zubehör

**UP-Wandwinkel**

- Min. Einbautiefe 90 mm
- Max. Einbautiefe 163 mm

Details und Zubehör siehe Seite 617

		Euro
Bausatz Vormontage	35 085 970 90	87,50

83 030 780



**Wannengriff**

- Stichmaß 185 mm
- Breite 300 mm
- Höhe 35 mm
- Ausladung 65 mm

		Euro
chrom	83 030 780-00	287,40
platin matt	83 030 780-06	459,80
messing gebürstet	83 030 780-28	569,00
Dark Platinum matt	83 030 780-99	517,30

83 060 780



**Badetuchhalter**

- Stichmaß 400 mm
- Breite 600 mm
- Höhe 35 mm
- Ausladung 80 mm

		Euro
chrom	83 060 780-00	328,50
platin matt	83 060 780-06	525,90
messing gebürstet	83 060 780-28	650,50
Dark Platinum matt	83 060 780-99	591,40

83 200 780



**Handtuchring, eckig**

- Breite 190 mm
- Höhe 35 mm
- Ausladung 105 mm

		Euro
chrom	83 200 780-00	232,10
platin matt	83 200 780-06	371,30
messing gebürstet	83 200 780-28	459,50
Dark Platinum matt	83 200 780-99	417,70

83 200 811

NEU



**Handtuchring, rund**

- Breite 200 mm
- Ausladung 118 mm

		Euro
chrom	83 200 811-00	328,50
platin matt	83 200 811-06	525,70
messing gebürstet	83 200 811-28	650,40
Dark Platinum matt	83 200 811-99	591,30

83 210 780



**Handtuchhalter, 2-teilig, starr**

- Breite 90 mm
- Höhe 35 mm
- Ausladung 420 mm

		Euro
chrom	83 210 780-00	291,70
platin matt	83 210 780-06	466,80
messing gebürstet	83 210 780-28	577,60
Dark Platinum matt	83 210 780-99	525,10

83 251 780



**Haken**

- Breite 19 mm
- Höhe 44 mm
- Ausladung 35 mm

		Euro
chrom	83 251 780-00	78,20
platin matt	83 251 780-06	125,10
messing gebürstet	83 251 780-28	155,00
Dark Platinum matt	83 251 780-99	140,90



CL.1



CYO



IMO



Lissé



LULU



Madison



MEM



Meta



Symetrics



Tara.



VAIA



Dusche



Unterputz-Produkte



Zubehör



Küche

83 400 780



**Glashalter, Wandmodell**

- Glas aus Kristallglas
- Breite 75 mm
- Höhe 118 mm
- Ausladung 85 mm

		Euro
chrom	83 400 780-00	255,10
platin matt	83 400 780-06	408,20
messaging gebürstet	83 400 780-28	505,10
Dark Platinum matt	83 400 780-99	459,20



Empfohlenes Zubehör

**Trinkglas, transparent**

		Euro
	08 90 00 008 84	34,10

83 410 780



**Seifenthaler, Wandmodell**

- Breite 120 mm
- Höhe 45 mm
- Ausladung 120 mm

		Euro
chrom	83 410 780-00	260,60
platin matt	83 410 780-06	417,00
messaging gebürstet	83 410 780-28	516,00
Dark Platinum matt	83 410 780-99	469,10

84 410 780



**Seifenthaler, Standmodell**

- Breite 120 mm
- Höhe 10 mm
- Ausladung 120 mm

		Euro
chrom	84 410 780-00	239,70
platin matt	84 410 780-06	383,50
messaging gebürstet	84 410 780-28	474,70
Dark Platinum matt	84 410 780-99	431,50

84 430 811

NEU



**Spender, Standmodell**

- Braunes Glas mit Struktur, matt
- Breite: 60 mm
- Höhe 182 mm
- 175 ml Flaschenvolumen
- Ausladung 59 mm

		Euro
chrom	84 430 811-00	332,20
platin matt	84 430 811-06	531,60
messaging gebürstet	84 430 811-28	657,80
Dark Platinum matt	84 430 811-99	598,00

83 435 970



**Spender, Wandmodell**

- Flasche aus Kristallglas, matt
- Breite 60 mm
- Höhe 200 mm
- 250 ml Flaschenvolumen
- Ausladung 96 mm

		Euro
chrom	83 435 970-00	332,20
platin matt	83 435 970-06	531,60
messaging gebürstet	83 435 970-28	657,80
Dark Platinum matt	83 435 970-99	598,00

82 424 970



**Spender ohne Rosette**

- Ausladung 124 mm
- 500 ml Flaschenvolumen
- von oben befüllbar
- schwenkbarer Pumpenkopf
- Höhe 125 mm
- Breite 30 mm
- Bohrungsdurchmesser 25 mm

		Euro
chrom	82 424 970-00	195,20
platin matt	82 424 970-06	292,80
messaging gebürstet	82 424 970-28	386,50
Dark Platinum matt	82 424 970-99	351,40

83 500 780



**Papierrollenhalter ohne Deckel**

- Breite 140 mm
- Höhe 35 mm
- Ausladung 85 mm

		Euro
chrom	83 500 780-00	209,60
platin matt	83 500 780-06	335,30
messing gebürstet	83 500 780-28	415,00
Dark Platinum matt	83 500 780-99	377,30

83 590 780



**Reserve-Papierrollenhalter**

- Breite 132 mm
- Höhe 35 mm
- Ausladung 116 mm

		Euro
chrom	83 590 780-00	209,60
platin matt	83 590 780-06	335,30
messing gebürstet	83 590 780-28	415,00
Dark Platinum matt	83 590 780-99	377,30

83 900 780



**Toiletten-Bürstengarnitur, Wandmodell**

- Glas aus Kristallglas, matt
- Bürstenkopf, mattschwarz
- Breite 118 mm
- Höhe 415 mm
- Ausladung 118 mm

		Euro
chrom	83 900 780-00	324,10
platin matt	83 900 780-06	518,70
messing gebürstet	83 900 780-28	641,60
Dark Platinum matt	83 900 780-99	583,30



Empfohlenes Zubehör

**Bürstenkopf, mattschwarz**

		Euro
	08 18 50 601 90	24,80



Empfohlenes Zubehör

**Glaseinsatz, matt**

		Euro
	08 90 04 008 82	44,30



Empfohlenes Zubehör

**Bürstengriff**

		Euro
chrom	90 20 97 507 00-00	76,10
platin matt	90 20 97 507 00-06	121,80
messing gebürstet	90 20 97 507 00-28	150,70
Dark Platinum matt	90 20 97 507 00-99	137,00

12 660 979



**Abdeckplatte für WC-UP-Spülkasten der Firma TeCe**

- Abdeckplatte 150 x 240 x 15 mm
- WC-Armatur mit Drehbetätigung und Zwei-Mengen-Technik (Vollspülung/Teilspülung)

		Euro
chrom	12 660 979-00	618,70
platin matt	12 660 979-06	989,80
messing gebürstet	12 660 979-28	1.225,10
Dark Platinum matt	12 660 979-99	1.113,70



CL.1



CYO



IMO



Lissé



LULU



Madison



MEM



Meta



Symetrics



Tara.



VAIA



Dusche



Unterputz-Produkte



Zubehör



Küche

# IMO

Sieger Design



## Waschtisch

ab Seite 118

## Bidet

ab Seite 122

## Dusche

ab Seite 123

## Wanne

ab Seite 140

## Accessoires

ab Seite 143

Detaillierte Produktinformationen, dazugehörige Dateien wie Maßzeichnungen und 3D-Objekte finden Sie online auf [www.dornbracht.com](http://www.dornbracht.com).

## Übersicht Waschtischarmaturen

### Waschtisch-Einhandbatterien

Ausladung 130 mm

Ausladung 105 mm



33 500 670  
33 521 670\*



33 507 670  
33 527 670\*

### mit erhöhtem Standfuß

Ausladung 165 mm



33 537 670\*

### Waschtisch-Wand-Einhandbatterien

Ausladung 170 mm

Ausladung 140 mm



36 861 670



36 860 670



13 800 670

### Waschtisch-Wand-Auslauf

Ausladung 170 mm

### Waschtisch-Einhandbatterie mit hohem Auslauf

Ausladung 150 mm



33 526 670\*

### Waschtisch-Dreilochbatterie

Ausladung 165 mm



20 713 670

### Waschtisch-Stand-Auslauf

Ausladung 165 mm



13 716 670\*







CL.1



CYO



IMO



Lissé



LULU



Madison



MEM



Meta



Symetrics



Tara.



VAIA



Dusche



Unterputz-Produkte



Zubehör



Küche

## Übersicht Wannenarmaturen

### Wannen-Dreiloch-Einhandbatterie



27 412 670

### Wannenauslauf



13 801 670

### Schlauchbrausegarnituren



27 702 980



27 802 970



27 808 980

### Einhandbatterien



29 300 670



36 120 670



36 020 670

### Umstellung



29 140 670

### integrierte Wannenbefüllung



36 247 970

### Zubehör



28 490 970



28 450 980



28 050 980



36 243 970

33 500 670



**Waschtisch-Einhandatterie mit Ablaufgarnitur**

- Ausladung 130 mm
- starrer Auslauf
- rechteckiger luftangereicherter Strahl
- Armaturenhöhe 154 mm
- Höhe bis Luftsprudler 80 mm
- Bohrungsdurchmesser 35 mm
- 2x Druckschlauch M 10 x 1 eingeschraubt, dichtheitsgeprüft
- Durchfluss max. 7 l/min
- bleifrei

Nur für Becken mit Überlauf geeignet.

		Euro
chrom	33 500 670-00	488,60
platin matt	33 500 670-06	781,70
platin	33 500 670-08	781,70
messing gebürstet	33 500 670-28	967,30
Dark Platinum matt	33 500 670-99	879,40



Produktvariante

- Waschtisch-Einhandatterie ohne Ablaufgarnitur**
- ohne Ablaufgarnitur

		Euro
chrom	33 521 670-00	451,90
platin matt	33 521 670-06	723,00

33 507 670



**Waschtisch-Einhandatterie mit Ablaufgarnitur**

- Ausladung 105 mm
- starrer Auslauf
- rechteckiger luftangereicherter Strahl
- Armaturenhöhe 149 mm
- Höhe bis Luftsprudler 80 mm
- Bohrungsdurchmesser 35 mm
- Rosette Ø 52 mm wahlweise
- progressive Kartusche
- 2x Druckschlauch M 10 x 1 eingeschraubt, dichtheitsgeprüft
- Durchfluss max. 7 l/min
- bleifrei

Nur für Becken mit Überlauf geeignet.

		Euro
chrom	33 507 670-00	464,20
platin matt	33 507 670-06	742,80
platin	33 507 670-08	742,80
messing gebürstet	33 507 670-28	919,20
Dark Platinum matt	33 507 670-99	835,60



Produktvariante

- Waschtisch-Einhandatterie ohne Ablaufgarnitur**
- ohne Ablaufgarnitur

		Euro
chrom	33 527 670-00	427,50
platin matt	33 527 670-06	684,00

33 537 670



**Waschtisch-Einhandatterie mit erhöhtem Standfuß ohne Ablaufgarnitur**

- Ausladung 165 mm
- starrer Auslauf
- rechteckiger luftangereicherter Strahl
- Armaturenhöhe 358 mm
- Höhe bis Luftsprudler 247 mm
- Bohrungsdurchmesser 35 mm
- 2x Druckschlauch M 10 x 1 eingeschraubt, dichtheitsgeprüft
- Durchfluss max. 7 l/min
- bleifrei

Für den Einsatz an Aufbau-Waschschüsseln.

		Euro
chrom	33 537 670-00	684,00
platin matt	33 537 670-06	1.084,30

33 526 670



**Waschtisch-Einhandatterie mit hohem Auslauf ohne Ablaufgarnitur**

- Ausladung 150 mm
- starrer Auslauf
- rechteckiger luftangereicherter Strahl
- Armaturenhöhe 265 mm
- Höhe bis Luftsprudler 212 mm
- Bohrungsdurchmesser 35 mm
- Rosette 60 x 60 mm
- 2x Druckschlauch M 8 x 1 eingeschraubt, dichtheitsgeprüft
- Durchfluss max. 5,7 l/min
- bleifrei

		Euro
chrom	33 526 670-00	672,80
platin matt	33 526 670-06	1.076,60



CL. 1



CYO



IMO



Lissé



LULU



Madison



MEM



Meta



Symetrics



Tara.



VAIA



Dusche



Unterputz-Produkte



Zubehör



Küche

20 713 670



**Waschtisch-Dreilochbatterie mit Ablaufgarnitur**

- Ausladung 165 mm
- starrer Auslauf
- rechteckiger luftangereicherter Strahl
- Armaturenhöhe 220 mm
- Höhe bis Luftsprudler 170 mm
- Bohrungsdurchmesser Seitenventil 32 mm
- Bohrungsdurchmesser Auslauf 35 mm
- Rosette 60 x 60 mm
- 2x Druckschlauch M 10 x 1 eingeschraubt, dichtheitsgeprüft
- Durchfluss max. 5 l/min
- bleifrei

Nur für Becken mit Überlauf geeignet.

		Euro
chrom	20 713 670-00	861,00
platin matt	20 713 670-06	1.377,60



Empfohlenes Zubehör		Euro
<b>Druckschläuche</b>	12 506 970 90	143,20
• 2x Druckschlauch 1/2" x 3/8"		

36 861 670



**Waschtisch-Wand-Einhandbatterie ohne Ablaufgarnitur**

- Ausladung 170 mm
- starrer Auslauf
- rechteckiger luftangereicherter Strahl
- Bohrungsdurchmesser Auslauf 37 mm
- Bohrungsdurchmesser Einhandbatterie 57 mm
- Rosette für Auslauf 80 x 60 mm
- Rosette für Mischer 80 x 80 mm
- Durchfluss max. 5,7 l/min
- bleifrei

		Euro
chrom	36 861 670-00	686,20
platin matt	36 861 670-06	1.097,80



Benötigtes Zubehör		Euro
<b>UP-Wand-Einhandbatterie, Mischer rechts</b>	Bausatz Vormontage	35 860 970 90 163,00
• Min. Einbautiefe 80 mm		
• Max. Einbautiefe 95 mm		

Details und Zubehör siehe Seite 606



Benötigtes Zubehör		Euro
<b>UP-Wand-Einhandbatterie, Mischer rechts</b>	Bausatz Vormontage	35 816 970 90 279,90

**ACHTUNG: Nicht für UP-Montage geeignet. Anschluss über Eckventile, Befestigung über Verschraubung mit der Rückwand.**

Details und Zubehör siehe Seite 616

36 860 670



**Waschtisch-Wand-Einhandbatterie ohne Ablaufgarnitur**

- Ausladung 140 mm
- starrer Auslauf
- rechteckiger luftangereicherter Strahl
- Bohrungsdurchmesser Auslauf 37 mm
- Bohrungsdurchmesser Einhandbatterie 57 mm
- Rosette für Auslauf 80 x 60 mm
- Rosette für Mischer 80 x 80 mm
- Durchfluss max. 5,7 l/min
- bleifrei

		Euro
chrom	36 860 670-00	655,80
platin matt	36 860 670-06	1.049,30



Benötigtes Zubehör		Euro
<b>UP-Wand-Einhandbatterie, Mischer rechts</b>	Bausatz Vormontage	35 860 970 90 163,00
• Min. Einbautiefe 80 mm		
• Max. Einbautiefe 95 mm		

Details und Zubehör siehe Seite 606



Benötigtes Zubehör		Euro
<b>UP-Wand-Einhandbatterie, Mischer rechts</b>	Bausatz Vormontage	35 816 970 90 279,90

**ACHTUNG: Nicht für UP-Montage geeignet. Anschluss über Eckventile, Befestigung über Verschraubung mit der Rückwand.**

Details und Zubehör siehe Seite 616

13 716 670 +  
42 765 970



**eSET Touchfree Waschtischbatterie ohne Ablaufgarnitur mit Temperatureinstellung**

- Ausladung 165 mm
- starrer Auslauf
- rechteckiger luftangereicherter Strahl
- Armaturenhöhe 220 mm
- Höhe bis Luftsprudler 170 mm
- Bohrungsdurchmesser 35 mm
- Rosette 60 x 60 mm
- 2x Druckschlauch M 10 x 1 eingeschraubt, dichtheitsgeprüft
- Anschluss 1/2"
- Durchfluss max. 5 l/min
- bleifrei
- automatische Hygienespülung
- geeignet zur thermischen Desinfektion
- einstellbare Nachlaufzeit
- Hochfrequenz-Sensorik mit Selbstkalibrierung
- Magnetventil
- Temperatureinstellung über Thermostat
- Steckernetzteil 100-240 VAC / 12 VDC, 50-60 Hz, 18 W inkl. länderspezifischem Adapter-Set

**Eine Kombination mit Becken aus leitenden Materialien (z.B. Stahl, Flusstein) ist ausgeschlossen.**

**Eine Kombination mit Becken, deren Ablauf sich schließen lässt, ist ausgeschlossen.**

**ACHTUNG: Elektronikartikel werden separat konditioniert.**

		Euro
chrom	1x 13 716 670-00	425,60
	1x 42 765 970 90	514,10
	<b>Gesamtpreis:</b>	<b>939,70</b>



Benötigtes Zubehör

**eSET Touchfree Waschtischbatterie mit Temperatureinstellung zur Kombination mit Standarmaturen**

Details und Zubehör siehe Seite 615

		Euro
Bausatz Vormontage	35 740 970 90	234,60

13 716 670 +  
42 766 970



**eSET Touchfree Waschtischbatterie ohne Ablaufgarnitur ohne Temperatureinstellung**

- Ausladung 165 mm
- starrer Auslauf
- rechteckiger luftangereicherter Strahl
- Armaturenhöhe 220 mm
- Höhe bis Luftsprudler 170 mm
- Bohrungsdurchmesser 35 mm
- Rosette 60 x 60 mm
- 2x Druckschlauch M 10 x 1 eingeschraubt, dichtheitsgeprüft
- Anschluss 1/2"
- Durchfluss max. 5 l/min
- bleifrei
- automatische Hygienespülung
- geeignet zur thermischen Desinfektion
- einstellbare Nachlaufzeit
- Hochfrequenz-Sensorik mit Selbstkalibrierung
- Magnetventil
- Steckernetzteil 100-240 VAC / 12 VDC, 50-60 Hz, 18 W inkl. länderspezifischem Adapter-Set

**Eine Kombination mit Becken aus leitenden Materialien (z.B. Stahl, Flusstein) ist ausgeschlossen.**

**Eine Kombination mit Becken, deren Ablauf sich schließen lässt, ist ausgeschlossen.**

**ACHTUNG: Elektronikartikel werden separat konditioniert.**

		Euro
chrom	1x 13 716 670-00	425,60
	1x 42 766 970 90	428,40
	<b>Gesamtpreis:</b>	<b>854,00</b>

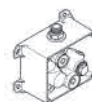

Benötigtes Zubehör

**eSET Touchfree Waschtischbatterie ohne Temperatureinstellung zur Kombination mit Standarmaturen**

Details und Zubehör siehe Seite 615

		Euro
Bausatz Vormontage	35 742 970 90	213,20

13 800 670 +  
42 765 970



**eSET Touchfree Waschtischbatterie ohne Ablaufgarnitur mit Temperatureinstellung**

		Euro
chrom	1x 13 800 670-00	423,20
	1x 42 765 970 90	514,10
	<b>Gesamtpreis:</b>	<b>937,30</b>

- Ausladung 170 mm
- starrer Auslauf
- rechteckiger luftangereicherter Strahl
- Bohrungsdurchmesser 40 mm
- Rosetten 60 x 78 mm
- Anschluss 1/2"
- Durchfluss max. 5,7 l/min
- bleifrei
- automatische Hygienespülung
- geeignet zur thermischen Desinfektion
- einstellbare Nachlaufzeit
- Hochfrequenz-Sensorik mit Selbstkalibrierung
- Magnetventil
- Temperatureinstellung über Thermostat
- Steckernetzteil 100-240 VAC / 12 VDC, 50-60 Hz, 18 W inkl. länderspezifischem Adapter-Set

**Eine Kombination mit Becken aus leitenden Materialien (z.B. Stahl, Flusstein) ist ausgeschlossen.**

**Eine Kombination mit Becken, deren Ablauf sich schließen lässt, ist ausgeschlossen.**

**ACHTUNG: Elektronikartikel werden separat konditioniert.**

**Benötigtes Zubehör**

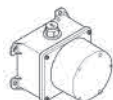

		Euro
Bausatz Vormontage	35 741 970 90	234,60

**eSET Touchfree Waschtischbatterie mit Temperatureinstellung zur Kombination mit Wandarmaturen**

- Min. Einbautiefe 90 mm
- Max. Einbautiefe 125 mm

Details und Zubehör siehe Seite 615

**Empfohlenes Zubehör**



		Euro
Bausatz Vormontage	35 085 970 90	87,50

**UP-Wandwinkel**

- Min. Einbautiefe 90 mm
- Max. Einbautiefe 163 mm

Details und Zubehör siehe Seite 617

13 800 670 +  
42 766 970



**eSET Touchfree Waschtischbatterie ohne Ablaufgarnitur ohne Temperatureinstellung**

		Euro
chrom	1x 13 800 670-00	423,20
	1x 42 766 970 90	428,40
	<b>Gesamtpreis:</b>	<b>851,60</b>

- Ausladung 170 mm
- starrer Auslauf
- rechteckiger luftangereicherter Strahl
- Bohrungsdurchmesser 40 mm
- Rosetten 60 x 78 mm
- Anschluss 1/2"
- Durchfluss max. 5,7 l/min
- bleifrei
- automatische Hygienespülung
- geeignet zur thermischen Desinfektion
- einstellbare Nachlaufzeit
- Hochfrequenz-Sensorik mit Selbstkalibrierung
- Magnetventil
- Steckernetzteil 100-240 VAC / 12 VDC, 50-60 Hz, 18 W inkl. länderspezifischem Adapter-Set

**Eine Kombination mit Becken aus leitenden Materialien (z.B. Stahl, Flusstein) ist ausgeschlossen.**

**Eine Kombination mit Becken, deren Ablauf sich schließen lässt, ist ausgeschlossen.**

**ACHTUNG: Elektronikartikel werden separat konditioniert.**

**Benötigtes Zubehör**

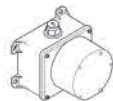

		Euro
Bausatz Vormontage	35 743 970 90	213,20

**eSET Touchfree Waschtischbatterie ohne Temperatureinstellung zur Kombination mit Wandarmaturen**

- Min. Einbautiefe 90 mm
- Max. Einbautiefe 125 mm

Details und Zubehör siehe Seite 616



CL.1



CYO



IMO



Lissé



LULU



Madison



MEM



Meta



Symetrics



Tara



VAIA



Dusche



Unterputz-Produkte



Zubehör



Küche

33 600 670



**Bidet-Einhandbatterie mit Ablaufgarnitur**

- **Ausladung 130 mm**
- starrer Auslauf
- Kugelgelenk 30° schwenkbar
- rechteckiger luftangereicherter Strahl
- Armaturenhöhe 188 mm
- Höhe bis Luftsprudler 77 mm
- Bohrungsdurchmesser 35 mm
- 2x Druckschlauch M 10 x 1 eingeschraubt, dichtheitsgeprüft
- Durchfluss max. 7 l/min

		Euro
chrom	33 600 670-00	610,80
platin matt	33 600 670-06	977,30



IMO



CL.1



CYO



IMO



Lissé



LULU



Madison



MEM



Meta



Symetrics



Tara.



VAIA



Dusche



Unterputz-Produkte



Zubehör



Küche

## Duschgarnitur-Anwendung

### Duschgarnitur-Anwendung

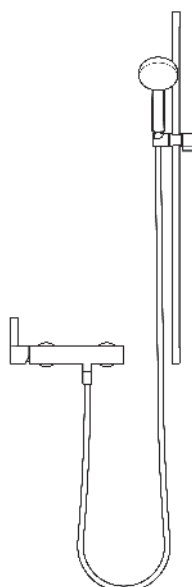

#### Duschgarnitur

Weitere Duschgarnituren finden Sie ab Seite 503



#### Handbrause

Weitere Handbrausen finden Sie ab Seite 545



#### Brause-Einhandbatterie für Wandmontage

Weitere Bedienelemente finden Sie ab Seite 571

		Euro
chrom	<b>Gesamtpreis:</b>	<b>886,00</b>
platin matt	<b>Gesamtpreis:</b>	<b>1.418,00</b>

		Euro
chrom	<b>26 413 979-00</b>	<b>305,00</b>

		Euro
chrom	<b>28 015 979-00</b>	<b>91,60</b>

		Euro
chrom	<b>33 301 670-00</b>	<b>489,40</b>

### Duschgarnitur-Anwendung

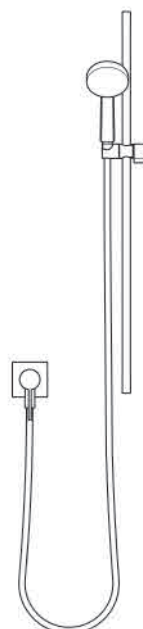

#### Duschgarnitur

Weitere Duschgarnituren finden Sie ab Seite 503



#### Handbrause

Weitere Handbrausen finden Sie ab Seite 545



#### UP-Einhandbatterie mit Abdeckplatte mit integriertem Brauseanschluss

Weitere Bedienelemente finden Sie ab Seite 571



#### UP-Wandbefestigung

		Euro
chrom	<b>Gesamtpreis:</b>	<b>955,40</b>
platin matt	<b>Gesamtpreis:</b>	<b>1.389,10</b>

		Euro
chrom	<b>26 413 979-00</b>	<b>305,00</b>

		Euro
chrom	<b>28 015 979-00</b>	<b>91,60</b>

		Euro
chrom	<b>36 045 970-00</b>	<b>325,90</b>

		Euro
Bausatz Vormontage	<b>35 003 970 90</b>	<b>232,90</b>

## Kopfbrausen-Anwendung



### Kopfbrause-Anwendung

		Euro
chrom	<b>Gesamtpreis:</b>	<b>1.622,90</b>
platin matt	<b>Gesamtpreis:</b>	<b>2.387,50</b>



### Kopfbrause

Weitere Kopfbrausen finden Sie ab Seite 519

		Euro
chrom	<b>28 508 980-00</b>	<b>493,90</b>

### Schlauchbrausegarnitur mit integriertem Brausehalter

Weitere Schlauchbrausegarnituren finden Sie ab Seite 555



		Euro
chrom	<b>27 802 970-00</b>	<b>341,00</b>



### UP-Einhandbatterie mit Umstellung

Weitere Bedienelemente finden Sie ab Seite 571

		Euro
chrom	<b>36 120 670-00</b>	<b>441,00</b>

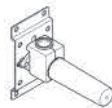

### UP-Wandwinkel

Dieser Artikel wird 2x benötigt.

		Euro
Bausatz Vormontage	<b>35 085 970 90</b>	<b>87,50</b>



### UP-Einhandbatterie

		Euro
Bausatz Vormontage	<b>35 020 970 90</b>	<b>172,00</b>

## Showerpipe-Anwendung

### Shower Pipe-Anwendung

		Euro
chrom	<b>Gesamtpreis:</b>	<b>2.083,00</b>
platin matt	<b>Gesamtpreis:</b>	<b>3.193,10</b>



### Shower Pipe mit Brause-Einhandbatterie

Weitere Showerpipes finden Sie ab Seite 529

		Euro
chrom	<b>36 112 970-00</b>	<b>1.758,50</b>



### Handbrause

Weitere Handbrausen finden Sie ab Seite 545

		Euro
chrom	<b>28 015 979-00</b>	<b>91,60</b>

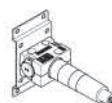

### UP-Wandbefestigung

		Euro
Bausatz Vormontage	<b>35 050 970 90</b>	<b>232,90</b>



## Regenbrausen-Anwendung



### Regenbrause-Anwendung



#### Regenbrause mit Wandanbindung

Weitere Regenbrausen finden Sie ab Seite 541



#### Schlauchbrausegarnitur mit integriertem Brausehalter

Weitere Schlauchbrausegarnituren finden Sie ab Seite 555



#### UP-Thermostat mit Zweiwege-Mengenregulierung

Weitere Bedienelemente finden Sie ab Seite 571

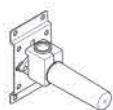

#### UP-Wandwinkel

Dieser Artikel wird 2x benötigt.



#### UP-Thermostat

	Euro	
chrom	Gesamtpreis:	2.264,80
platin matt	Gesamtpreis:	3.328,10

	Euro	
chrom	28 649 670-00	770,20

	Euro	
chrom	27 802 970-00	341,00

	Euro	
chrom	36 426 670-00	662,20

	Euro	
Bausatz Vormontage	35 085 970 90	87,50

	Euro	
Bausatz Vormontage	35 425 970 90	316,40



CL.1



CYO



IMO



Lissé



LULU



Madison



MEM



Meta



Symetrics



Tara.



VAIA



Dusche



Unterputz-Produkte



Zubehör



Küche

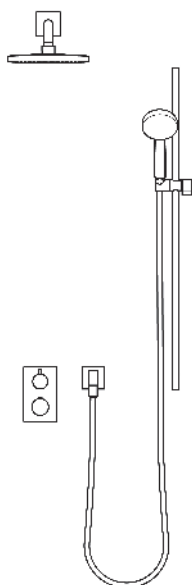

**Regenbrause-Anwendung**

**Regenbrause mit Wandanbindung**

Weitere Regenbrausen finden Sie ab Seite 541

**Duschgarnitur**

Weitere Duschgarnituren finden Sie ab Seite 503

**Handbrause**

Weitere Handbrausen finden Sie ab Seite 545

**UP-Thermostat mit Zweiwege-Mengenregulierung**

Weitere Bedienelemente finden Sie ab Seite 571

**Wandanschlussbogen**

**UP-Wandwinkel**

Dieser Artikel wird 2x benötigt.

**UP-Thermostat**

		Euro
chrom	<b>Gesamtpreis:</b>	2.438,10
platin matt	<b>Gesamtpreis:</b>	3.606,60

		Euro
chrom	<b>28 649 670-00</b>	770,20

		Euro
chrom	<b>26 413 979-00</b>	305,00

		Euro
chrom	<b>28 015 979-00</b>	91,60

		Euro
chrom	<b>36 426 670-00</b>	662,20

		Euro
chrom	<b>28 450 980-00</b>	117,70

		Euro
Bausatz Vormontage	<b>35 085 970 90</b>	87,50

		Euro
Bausatz Vormontage	<b>35 425 970 90</b>	316,40

**Duschprodukte**

34 442 979



**Brause-Thermostat für Wandmontage**

- Schubrosetten Ø 70 mm
- Stichmaß 150 mm ± 13 mm
- Drehumstellung mit Mengenregulierung und Absperrfunktion
- Brauseabgang 3/8"

**Eigensicher gegen Rückfließen.**

		Euro
chrom	<b>34 442 979-00</b>	509,00
platin matt	<b>34 442 979-06</b>	814,60

33 301 670



**Brause-Einhandbatterie für Wandmontage**

- Brauseabgang 3/8"
- Schubrosetten Ø 60 mm
- Anschluss 1/2"
- Stichmaß 150 mm

**Eigensicher gegen Rückfließen.**

		Euro
chrom	<b>33 301 670-00</b>	489,40
platin matt	<b>33 301 670-06</b>	783,10

34 459 979 +  
28 015 979



**Shower Pipe mit Brause-Thermostat**

- **Ausladung Standbrause 450 mm**
- Kopfbrause: Regenstrahl
- Regenbrause Ø 220 mm
- Regenbrause mit Antikalk-System
- Durchfluss Regenbrause max. 8,6 l/min
- Handbrause: Normalstrahl
- Brausekopf Ø 100 mm
- Durchfluss Handbrause max. 15 l/min
- Drehumstellung mit Mengenregulierung und Absperrfunktion
- Schubrosetten Ø 70 mm
- Höhe Armatur bis Regenbrause (Unterkante) 985 mm
- Höhe Armatur bis Oberkante Bogen 1170 mm
- Stichmaß 150 mm ± 13 mm
- Metallbrauseschlauch 1750 mm mit integriertem Verdrehenschutz
- Anschluss 1/2"
- Wandrohr mit Schieber
- Rohrdurchmesser 23,5 mm

**Eigensicher gegen Rückfließen.**

Produktvariante			<b>Euro</b>
 <b>Handbrause</b>	chrom	<b>1x 28 016 979-00</b>	<b>142,20</b>
	platin matt	<b>28 016 979-06</b>	<b>227,60</b>

- Dreifach bzw. fünffach verstellbar: Normalstrahl, Softstrahl, Massagestrahl
- Brausekopf Ø 130 mm
- Durchfluss max. 15 l/min

Weitere Handbrausen finden Sie ab Seite 544  
Details und Zubehör siehe Seite 547

Produktvariante			<b>Euro</b>
 <b>Stabhandbrause</b>	chrom	<b>28 013 979-00 0010</b>	<b>172,50</b>
	platin matt	<b>28 013 979-06 0010</b>	<b>276,00</b>

- Normalstrahl
  - Durchfluss max. 6,8 l/min
- Weitere Handbrausen finden Sie ab Seite 544

			<b>Euro</b>
chrom	<b>1x 34 459 979-00</b>		1.902,80
	<b>1x 28 015 979-00</b>		91,60
		<b>Gesamtpreis:</b>	<b>1.994,40</b>
platin matt	<b>1x 34 459 979-06</b>		3.043,90
	<b>1x 28 015 979-06</b>		146,70
		<b>Gesamtpreis:</b>	<b>3.190,60</b>



CL.1



CYO



IMO



Lissé



LULU



Madison



MEM



Meta



Symetrics



Tara.



VAIA



Dusche



Unterputz-Produkte



Zubehör



Küche

34 460 979 +  
28 018 979



**Shower Pipe mit Brause-Thermostat**

- **Ausladung Standbrause 450 mm**
- Kopfbrause: Regenstrahl
- Regenbrause Ø 300 mm
- Regenbrause mit Antikalk-System
- Durchfluss Regenbrause max. 14 l/min
- Handbrause: Dreifach bzw. fünffach verstellbar: Normalstrahl, Softstrahl, Massagestrahl
- Brausekopf Ø 100 mm
- Durchfluss Handbrause max. 15 l/min
- Drehumstellung mit Mengenregulierung und Absperrfunktion
- Schubrosetten Ø 70 mm
- Höhe Armatur bis Regenbrause (Unterkante) 985 mm
- Höhe Armatur bis Oberkante Bogen 1170 mm
- Stichmaß 150 mm ± 13 mm
- Metallbrauseschlauch 1750 mm mit integriertem Verdrehschutz
- Anschluss 1/2"
- Wandrohr mit Schieber
- Rohrdurchmesser 23,5 mm

**Eigensicher gegen Rückfließen.**

		<b>Euro</b>
chrom	1x 34 460 979-00	2.004,20
	1x 28 018 979-00	98,50
	<b>Gesamtpreis:</b>	<b>2.102,70</b>
platin matt	1x 34 460 979-06	3.206,70
	1x 28 018 979-06	157,70
	<b>Gesamtpreis:</b>	<b>3.364,40</b>

Produktvariante		<b>Euro</b>
 <b>Handbrause</b>	chrom	28 012 979-00 171,40
	platin matt	28 012 979-06 274,20
<ul style="list-style-type: none"> <li>• Vierfach verstellbar: Normalstrahl, Softstrahl, Massagestrahl und Schwall</li> <li>• Brausekopf Ø 120 mm</li> <li>• Durchfluss max. 15 l/min</li> </ul> <p>Weitere Handbrausen finden Sie ab Seite 544 Details und Zubehör siehe Seite 547</p>		

Produktvariante		<b>Euro</b>
 <b>Stabhandbrause</b>	chrom	28 013 979-00 0010 172,50
	platin matt	28 013 979-06 0010 276,00
<ul style="list-style-type: none"> <li>• Normalstrahl</li> <li>• Durchfluss max. 6,8 l/min</li> </ul> <p>Weitere Handbrausen finden Sie ab Seite 544</p>		

36 112 970 +  
28 015 979



**Shower Pipe mit Brause-Einhandbatterie**

- Ausladung Standbrause 450 mm
- Kopfbrause: Regenstrahl
- Regenbrause Ø 220 mm
- Regenbrause mit Antikalk-System
- Durchfluss Regenbrause max. 8,6 l/min
- Handbrause: Normalstrahl
- Brausekopf Ø 100 mm
- Durchfluss Handbrause max. 15 l/min
- Höhe Armatur bis Regenbrause (Unterkante) 985 mm
- Höhe Armatur bis Oberkante Bogen 1170 mm
- Metallbrauseschlauch 1750 mm mit integriertem Verdrehenschutz
- Anschluss 1/2"
- Wandrohr mit Schieber
- Rohrdurchmesser 23,5 mm
- automatische Umstellung Standbrause/ Handbrause

**Eigensicher gegen Rückfließen.**

Produktvariante			Euro
 <b>Handbrause</b>	chrom	1x 36 112 970-00	1.758,50
	platin matt	1x 28 015 979-00	91,60
		<b>Gesamtpreis:</b>	<b>1.850,10</b>
	chrom	1x 36 112 970-06	2.813,50
	platin matt	1x 28 015 979-06	146,70
		<b>Gesamtpreis:</b>	<b>2.960,20</b>

• Dreifach bzw. fünffach verstellbar: Normalstrahl, Softstrahl, Massagestrahl

• Brausekopf Ø 130 mm

• Durchfluss max. 15 l/min

Weitere Handbrausen finden Sie ab Seite 544  
Details und Zubehör siehe Seite 547

Produktvariante			Euro
 <b>Handbrause</b>	chrom	28 019 979-00	172,50
	platin matt	28 019 979-06	276,00

• Normalstrahl

• Durchfluss max. 15 l/min

Weitere Handbrausen finden Sie ab Seite 544  
Details und Zubehör siehe Seite 545

Benötigtes Zubehör			Euro
 <b>UP-Wandbefestigung</b>	Bausatz Vormontage	35 050 970 90	232,90

• Min. Einbautiefe 80 mm

• Max. Einbautiefe 105 mm

Details und Zubehör siehe Seite 605



CL.1



CYO



IMO



Lissé



LULU



Madison



MEM



Meta



Symetrics



Tara.



VAIA



Dusche



Unterputz-Produkte



Zubehör



Küche

36 002 970 +  
28 017 979



**UP-Einhandbatterie mit integriertem Brauseanschluss mit Handbrausegarnitur**

- Metallbrauseschlauch 1750 mm mit integriertem Verdrehenschutz
- Handbrause: Normalstrahl
- Brausekopf Ø 130 mm
- Durchfluss Handbrause max. 15 l/min

**Eigensicher gegen Rückfließen.**

		Euro
chrom	1x 36 002 970-00	534,30
	1x 28 017 979-00	132,00
	<b>Gesamtpreis:</b>	<b>666,30</b>
platin matt	1x 36 002 970-06	855,00
	1x 28 017 979-06	211,30
	<b>Gesamtpreis:</b>	<b>1.066,30</b>



Produktvariante

**Handbrause**

- Dreifach bzw. fünffach verstellbar: Normalstrahl, Softstrahl, Massagestrahl
- Brausekopf Ø 100 mm
- Durchfluss max. 15 l/min

Weitere Handbrausen finden Sie ab Seite 544  
Details und Zubehör siehe Seite 546

		Euro
chrom	28 018 979-00	98,50
platin matt	28 018 979-06	157,70



Produktvariante

**Handbrause**

- Vierfach verstellbar: Normalstrahl, Softstrahl, Massagestrahl und Schwall
- Brausekopf Ø 120 mm
- Durchfluss max. 15 l/min

Weitere Handbrausen finden Sie ab Seite 544  
Details und Zubehör siehe Seite 547

		Euro
chrom	28 012 979-00	171,40
platin matt	28 012 979-06	274,20

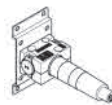

Benötigtes Zubehör

**UP-Wandbefestigung**

- Min. Einbautiefe 80 mm
- Max. Einbautiefe 105 mm

Details und Zubehör siehe Seite 605

		Euro
Bausatz Vormontage	35 050 970 90	232,90

36 111 970 +  
28 018 979



**UP-Einhandbatterie mit integriertem Brauseanschluss mit Duschgarnitur**

- Metallbrauseschlauch 1750 mm mit integriertem Verdrehenschutz
- Wandrohr mit Schieber
- Rohrdurchmesser 18 mm
- Handbrause: Dreifach bzw. fünffach verstellbar: Normalstrahl, Softstrahl, Massagestrahl
- Brausekopf Ø 100 mm
- Durchfluss Handbrause max. 15 l/min

Eigensicher gegen Rückfließen.

		Euro
chrom	1x 36 111 970-00	729,10
	1x 28 018 979-00	98,50
	<b>Gesamtpreis:</b>	<b>827,60</b>
platin matt	1x 36 111 970-06	1.167,20
	1x 28 018 979-06	157,70
	<b>Gesamtpreis:</b>	<b>1.324,90</b>



Produktvariante Euro

Handbrause		Euro
chrom	28 012 979-00	171,40
platin matt	28 012 979-06	274,20

- Vierfach verstellbar: Normalstrahl, Softstrahl, Massagestrahl und Schwall
- Brausekopf Ø 120 mm
- Durchfluss max. 15 l/min

Weitere Handbrausen finden Sie ab Seite 544

Details und Zubehör siehe Seite 547



Produktvariante Euro

Handbrause		Euro
chrom	28 017 979-00 0010	132,00
platin matt	28 017 979-06 0010	211,10

- Normalstrahl
- Brausekopf Ø 130 mm
- Durchfluss max. 6,8 l/min

Weitere Handbrausen finden Sie ab Seite 544

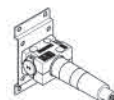

Benötigtes Zubehör Euro

UP-Wandbefestigung		Euro
Bausatz Vormontage	35 050 970 90	232,90

- Min. Einbautiefe 80 mm
- Max. Einbautiefe 105 mm

Details und Zubehör siehe Seite 605



CL.1



CYO



IMO



Lissé



LULU



Madison



MEM



Meta



Symetrics



Tara.



VAIA



Dusche



Unterputz-Produkte



Zubehör



Küche

36 110 970 +  
28 017 979



**UP-Einhandbatterie mit integriertem Brauseanschluss mit Duschgarnitur**

- Metallbrauseschlauch 1750 mm mit integriertem Verdrehschutz
- Wandrohr mit Schieber
- Rohrdurchmesser 18 mm
- Handbrause: Normalstrahl
- Brausekopf Ø 130 mm
- Durchfluss Handbrause max. 15 l/min

**Eigensicher gegen Rückfließen.**

		Euro
chrom	1x 36 110 970-00	636,80
	1x 28 017 979-00	132,00
	<b>Gesamtpreis:</b>	<b>768,80</b>
platin matt	1x 36 110 970-06	1.019,00
	1x 28 017 979-06	211,30
	<b>Gesamtpreis:</b>	<b>1.230,30</b>



Produktvariante

**Handbrause**

- Dreifach bzw. fünffach verstellbar: Normalstrahl, Softstrahl, Massagestrahl
- Brausekopf Ø 100 mm
- Durchfluss max. 15 l/min

Weitere Handbrausen finden Sie ab Seite 544  
Details und Zubehör siehe Seite 546

		Euro
chrom	28 018 979-00	98,50
platin matt	28 018 979-06	157,70



Produktvariante

**Handbrause**

- Vierfach verstellbar: Normalstrahl, Softstrahl, Massagestrahl und Schwall
- Brausekopf Ø 120 mm
- Durchfluss max. 15 l/min

Weitere Handbrausen finden Sie ab Seite 544  
Details und Zubehör siehe Seite 547

		Euro
chrom	28 012 979-00	171,40
platin matt	28 012 979-06	274,20

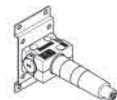

Benötigtes Zubehör

**UP-Wandbefestigung**

- Min. Einbautiefe 80 mm
- Max. Einbautiefe 105 mm

Details und Zubehör siehe Seite 605

		Euro
Bausatz Vormontage	35 050 970 90	232,90



36 013 970 +  
28 012 979

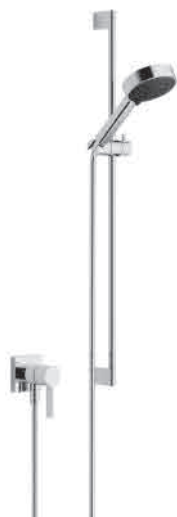

**UP-Einhandbatterie mit integriertem Brauseanschluss mit Duschgarnitur**

- Abdeckplatte 80 x 80 mm
- Metallbrauseschlauch 1750 mm mit integriertem Verdrehschutz
- Wandrohr mit Schieber
- Rohrdurchmesser 18 mm
- Vierfach verstellbar: Normalstrahl, Softstrahl, Massagestrahl und Schwall
- Brausekopf Ø 120 mm
- Durchfluss Handbrause max. 15 l/min

Eigensicher gegen Rückfließen.

Produktvariante			Euro
	<b>Handbrause</b>	chrom	<b>28 018 979-00 98,50</b>
		platin matt	<b>28 018 979-06 157,70</b>
			<b>Gesamtpreis: 1.373,30</b>

• Dreifach bzw. fünffach verstellbar:  
Normalstrahl, Softstrahl, Massagestrahl

• Brausekopf Ø 100 mm

• Durchfluss max. 15 l/min

Weitere Handbrausen finden Sie ab Seite 544  
Details und Zubehör siehe Seite 546

Produktvariante			Euro
	<b>Handbrause</b>	chrom	<b>28 017 979-00 0010 132,00</b>
		platin matt	<b>28 017 979-06 0010 211,10</b>

• Normalstrahl

• Brausekopf Ø 130 mm

• Durchfluss max. 6,8 l/min

Weitere Handbrausen finden Sie ab Seite 544

Benötigtes Zubehör			Euro
	<b>UP-Wandbefestigung</b>	Bausatz Vormontage	<b>35 003 970 90 232,90</b>

• Min. Einbautiefe 90 mm

• Max. Einbautiefe 113 mm

Details und Zubehör siehe Seite 605

36 050 970



**UP-Einhandbatterie mit integriertem Brauseanschluss**

- ohne Rosette

Eigensicher gegen Rückfließen.

Benötigtes Zubehör			Euro
	<b>UP-Wandbefestigung</b>	Bausatz Vormontage	<b>35 050 970 90 232,90</b>

• Min. Einbautiefe 80 mm

• Max. Einbautiefe 105 mm

Details und Zubehör siehe Seite 605

36 045 970



**UP-Einhandbatterie mit Abdeckplatte mit integriertem Brauseanschluss**

- Abdeckplatte 80 x 80 mm

Eigensicher gegen Rückfließen.

Benötigtes Zubehör			Euro
	<b>UP-Wandbefestigung</b>	Bausatz Vormontage	<b>35 003 970 90 232,90</b>

• Min. Einbautiefe 90 mm

• Max. Einbautiefe 113 mm

Details und Zubehör siehe Seite 605



CL.1



CYO



IMO



Lissé



LULU



Madison



MEM



Meta



Symetrics



Tara.



VAIA



Dusche



Unterputz-Produkte



Zubehör



Küche

36 060 670



**UP-Einhandatterie mit Abdeckplatte**

- Abdeckplatte 80 x 80 mm

		Euro
chrom	36 060 670-00	346,90
platin matt	36 060 670-06	555,10



Benötigtes Zubehör

**UP-Wand-Einhandatterie, Mischer rechts**

- Min. Einbautiefe 80 mm
- Max. Einbautiefe 95 mm

Details und Zubehör siehe Seite 606

		Euro
Bausatz Vormontage	35 860 970 90	163,00

36 020 670



**UP-Einhandatterie ohne Umstellung**

- Abdeckplatte 150 x 90 mm

		Euro
chrom	36 020 670-00	358,70
platin matt	36 020 670-06	574,00



Benötigtes Zubehör

**UP-Einhandatterie**

- Min. Einbautiefe 80 mm
- Max. Einbautiefe 105 mm

Details und Zubehör siehe Seite 606

		Euro
Bausatz Vormontage	35 020 970 90	172,00



Benötigtes Zubehör

**UP-Einhandatterie mit Sicherungseinrichtung**

- Min. Einbautiefe 80 mm
- Max. Einbautiefe 105 mm

Details und Zubehör siehe Seite 607

		Euro
Bausatz Vormontage	35 021 970 90	245,60

36 120 670



**UP-Einhandatterie mit Umstellung**

- automatische Umstellung
- Abdeckplatte 150 x 90 mm

		Euro
chrom	36 120 670-00	441,00
platin matt	36 120 670-06	705,60



Benötigtes Zubehör

**UP-Einhandatterie**

- Min. Einbautiefe 80 mm
- Max. Einbautiefe 105 mm

Details und Zubehör siehe Seite 606

		Euro
Bausatz Vormontage	35 020 970 90	172,00



Benötigtes Zubehör

**UP-Einhandatterie mit Sicherungseinrichtung**

- Min. Einbautiefe 80 mm
- Max. Einbautiefe 105 mm

Details und Zubehör siehe Seite 607

		Euro
Bausatz Vormontage	35 021 970 90	245,60

36 425 670



**UP-Thermostat mit Einweg-Mengenregulierung**

- Abdeckplatte 150 x 90 mm
- Skalengriff mit Sicherheitssperre bei 38°C
- Heißwasserbegrenzung, voreinstellbar

	<b>Euro</b>	
chrom	<b>36 425 670-00</b>	<b>558,50</b>
platin matt	<b>36 425 670-06</b>	<b>893,40</b>



Benötigtes Zubehör

- UP-Thermostat**
- Min. Einbautiefe 80 mm
  - Max. Einbautiefe 136 mm
- Details und Zubehör siehe Seite 608

	<b>Euro</b>	
Bausatz Vormontage	<b>35 425 970 90</b>	<b>316,40</b>



Benötigtes Zubehör

- UP-Thermostat mit Vorabspernung**
- Min. Einbautiefe 80 mm
  - Max. Einbautiefe 136 mm
- Details und Zubehör siehe Seite 609

	<b>Euro</b>	
Bausatz Vormontage	<b>35 426 970 90</b>	<b>332,30</b>

36 426 670



**UP-Thermostat mit Zweibege-Mengenregulierung**

- Drehumstellung mit Mengenregulierung und Absperrfunktion
- Abdeckplatte 150 x 90 mm
- Skalengriff mit Sicherheitssperre bei 38°C
- Heißwasserbegrenzung, voreinstellbar

	<b>Euro</b>	
chrom	<b>36 426 670-00</b>	<b>662,20</b>
platin matt	<b>36 426 670-06</b>	<b>1.059,60</b>



Benötigtes Zubehör

- UP-Thermostat**
- Min. Einbautiefe 80 mm
  - Max. Einbautiefe 136 mm
- Details und Zubehör siehe Seite 608

	<b>Euro</b>	
Bausatz Vormontage	<b>35 425 970 90</b>	<b>316,40</b>

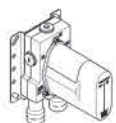

Benötigtes Zubehör

- UP-Thermostat mit Vorabspernung**
- Min. Einbautiefe 80 mm
  - Max. Einbautiefe 136 mm
- Details und Zubehör siehe Seite 609

	<b>Euro</b>	
Bausatz Vormontage	<b>35 426 970 90</b>	<b>332,30</b>

36 427 670



**UP-Thermostat mit Dreibege-Mengenregulierung**

- Drehumstellung mit Mengenregulierung und Absperrfunktion
- Abdeckplatte 150 x 90 mm
- Skalengriff mit Sicherheitssperre bei 38°C
- Heißwasserbegrenzung, voreinstellbar

	<b>Euro</b>	
chrom	<b>36 427 670-00</b>	<b>702,00</b>
platin matt	<b>36 427 670-06</b>	<b>1.123,20</b>

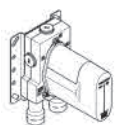

Benötigtes Zubehör

- UP-Thermostat**
- Min. Einbautiefe 80 mm
  - Max. Einbautiefe 136 mm
- Details und Zubehör siehe Seite 609

	<b>Euro</b>	
Bausatz Vormontage	<b>35 427 970 90</b>	<b>341,40</b>

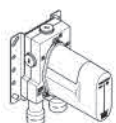

Benötigtes Zubehör

- UP-Thermostat mit Vorabspernung**
- Min. Einbautiefe 80 mm
  - Max. Einbautiefe 136 mm
- Details und Zubehör siehe Seite 609

	<b>Euro</b>	
Bausatz Vormontage	<b>35 428 970 90</b>	<b>358,10</b>



CL.1



CYO



IMO



Lissé



LULU



Madison



MEM



Meta



Symetrics



Tara.



VAIA



Dusche



Unterputz-Produkte



Zubehör



Küche

26 413 979 +  
28 018 979



**Duschgarnitur**

- Wandrohr mit Schieber
- Rohrdurchmesser 18 mm
- Stichmaß 853 mm
- Metallbrauseschlauch 1750 mm mit integriertem Verdrehenschutz
- Brauseschlauchanschluss 3/8"
- Dreifach bzw. fünffach verstellbar: Normalstrahl, Softstrahl, Massagestrahl
- Brausekopf Ø 100 mm
- Durchfluss max. 15 l/min

		Euro
chrom	1x 26 413 979-00	305,00
	1x 28 018 979-00	98,50
	<b>Gesamtpreis:</b>	<b>403,50</b>
platin matt	1x 26 413 979-06	488,20
	1x 28 018 979-06	157,70
	<b>Gesamtpreis:</b>	<b>645,90</b>



Produktvariante

**Handbrause**

- Vierfach verstellbar: Normalstrahl, Softstrahl, Massagestrahl und Schwall
- Brausekopf Ø 120 mm
- Durchfluss max. 15 l/min

Weitere Handbrausen finden Sie ab Seite 544  
Details und Zubehör siehe Seite 547

		Euro
chrom	28 012 979-00	171,40
platin matt	28 012 979-06	274,20



Produktvariante

**Handbrause**

- Normalstrahl
- Brausekopf Ø 130 mm
- Durchfluss max. 6,8 l/min

Weitere Handbrausen finden Sie ab Seite 544

		Euro
chrom	28 017 979-00 0010	132,00
platin matt	28 017 979-06 0010	211,10



Empfohlenes Zubehör

**Wandanschlussbogen**

Details und Zubehör siehe Hauptartikel

		Euro
chrom	28 450 980-00	117,70
platin matt	28 450 980-06	188,30

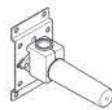

Empfohlenes Zubehör

**UP-Wandwinkel**

- Min. Einbautiefe 90 mm
- Max. Einbautiefe 163 mm

Details und Zubehör siehe Seite 617

		Euro
Bausatz Vormontage	35 085 970 90	87,50

27 802 970



**Schlauchbrausegarnitur mit integriertem Brausehalter**

- Normalstrahl
- mit Antikalk-System
- Brauseabgang 3/8"
- Metallbrauseschlauch 1250 mm mit integriertem Verdrehenschutz
- Rosette 60 x 60 mm
- Anschluss 1/2"
- Durchfluss max. 15 l/min

**Eigensicher gegen Rückfließen.**

		Euro
chrom	27 802 970-00	341,00
platin matt	27 802 970-06	544,70



Empfohlenes Zubehör

**UP-Wandwinkel**

- Min. Einbautiefe 90 mm
- Max. Einbautiefe 163 mm

Details und Zubehör siehe Seite 617

		Euro
Bausatz Vormontage	35 085 970 90	87,50

27 808 980



**Schlauchbrausegarnitur mit Einzelrosetten**

- Normalstrahl
- mit Antikalk-System
- Brauseabgang 3/8"
- Rosette für Wandanschlussbogen 60 x 60 mm
- Rosette für Brausehalter 60 x 60 mm
- Metallbrauseschlauch 1250 mm mit integriertem Verdreherschutz
- Wandanschlussbogen 1/2"
- Durchfluss max. 15 l/min

Eigensicher gegen Rückfließen.

		Euro
chrom	27 808 980-00	514,40
platin matt	27 808 980-06	822,90



Empfohlenes Zubehör		Euro
<b>UP-Wandwinkel</b>	Bausatz Vormontage	35 085 970 90 87,50
<ul style="list-style-type: none"> <li>• Min. Einbautiefe 90 mm</li> <li>• Max. Einbautiefe 163 mm</li> </ul>		

Details und Zubehör siehe Seite 617

28 508 980



**Kopfbrause**

- Ausladung 200 mm
- Kugelgelenk 30° schwenkbar
- Dreifach verstellbar: Normalstrahl, Softstrahl, Massagestrahl
- mit Antikalk-System
- Brausekopf Ø 92 mm
- Rosette 60 x 60 mm
- Anschluss 1/2"
- Durchfluss max. 9 l/min

		Euro
chrom	28 508 980-00	493,90
platin matt	28 508 980-06	790,20

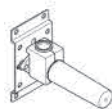

Empfohlenes Zubehör		Euro
<b>UP-Wandwinkel</b>	Bausatz Vormontage	35 085 970 90 87,50
<ul style="list-style-type: none"> <li>• Min. Einbautiefe 90 mm</li> <li>• Max. Einbautiefe 163 mm</li> </ul>		

Details und Zubehör siehe Seite 617

28 504 670



**Kopfbrause**

- Ausladung 180-210 mm
- Kugelgelenk 30° schwenkbar
- Normalstrahl
- mit Antikalk-System
- Brausekopf Ø 100 mm
- Rosette 60 x 60 mm
- Anschluss 1/2"
- Durchfluss max. 7 l/min

		Euro
chrom	28 504 670-00	445,00
platin matt	28 504 670-06	712,00



Empfohlenes Zubehör		Euro
<b>UP-Wandwinkel</b>	Bausatz Vormontage	35 085 970 90 87,50
<ul style="list-style-type: none"> <li>• Min. Einbautiefe 90 mm</li> <li>• Max. Einbautiefe 163 mm</li> </ul>		

Details und Zubehör siehe Seite 617



CL.1



CYO



IMO



Lissé



LULU



Madison



MEM



Meta



Symetrics



Tara.



VAIA



Dusche



Unterputz-Produkte



Zubehör



Küche

28 649 670



**Regenbrause mit Wandanbindung**

- Ausladung 450 mm
- Regenstrahl
- mit Antikalk-System
- Regenbrause Ø 220 mm
- Rosette 65 x 65 mm
- Anschluss 1/2"
- Durchfluss max. 8,6 l/min

		Euro
chrom	28 649 670-00	770,20
platin matt	28 649 670-06	1.232,40



Produktvariante

**Regenbrause mit Wandanbindung**

- Regenbrause Ø 300 mm
- Durchfluss max. 13,3 l/min

		Euro
chrom	28 679 670-00	903,60
platin matt	28 679 670-06	1.432,00

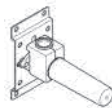

Empfohlenes Zubehör

**UP-Wandwinkel**

- Min. Einbautiefe 90 mm
- Max. Einbautiefe 163 mm

Details und Zubehör siehe Seite 617

		Euro
Bausatz Vormontage	35 085 970 90	87,50

28 669 970



**Regenbrause mit Deckenanbindung**

- Regenstrahl
- mit Antikalk-System
- Regenbrause Ø 220 mm
- Rosette Ø 60 mm wahlweise
- Anschluss 1/2"
- Durchfluss max. 8,6 l/min

		Euro
chrom	28 669 970-00	618,50
platin matt	28 669 970-06	989,70



Produktvariante

**Regenbrause mit Deckenanbindung**

- Regenbrause Ø 300 mm
- Durchfluss max. 13,3 l/min

		Euro
chrom	28 689 970-00	728,80
platin matt	28 689 970-06	1.166,20



Produktvariante

**Regenbrause mit Deckenanbindung**

- Regenbrause Ø 400 mm
- Durchfluss max. 13,3 l/min

		Euro
chrom	28 699 970-00	1.341,70
platin matt	28 699 970-06	2.146,80



Empfohlenes Zubehör

**UP-Wandwinkel**

- Min. Einbautiefe 90 mm
- Max. Einbautiefe 163 mm

Details und Zubehör siehe Seite 617

		Euro
Bausatz Vormontage	35 085 970 90	87,50

28 490 970



**Wandanschlussbogen mit integriertem Brausehalter**

- Brauseabgang 3/8"
- Rosette 60 x 60 mm
- Anschluss 1/2"

		Euro
chrom	28 490 970-00	169,80
platin matt	28 490 970-06	271,60

**Eigensicher gegen Rückfließen.**

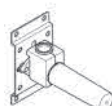

Empfohlenes Zubehör

**UP-Wandwinkel**

- Min. Einbautiefe 90 mm
- Max. Einbautiefe 163 mm

Details und Zubehör siehe Seite 617

		Euro
Bausatz Vormontage	35 085 970 90	87,50

28 450 980



**Wandanschlussbogen**

- Brauseabgang 3/8"
- Rosette 60 x 60 mm
- Anschluss 1/2"

Eigensicher gegen Rückfließen.

		<b>Euro</b>
chrom	28 450 980-00	117,70
platin matt	28 450 980-06	188,30

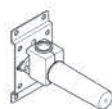

Empfohlenes Zubehör

**UP-Wandwinkel**

- Min. Einbautiefe 90 mm
- Max. Einbautiefe 163 mm

Details und Zubehör siehe Seite 617

		<b>Euro</b>
Bausatz Vormontage	35 085 970 90	87,50



CL. 1



CYO



IMO



Lissé



LULU



Madison



MEM



Meta



Symetrics



Tara.



VAIA



Dusche



Unterputz-Produkte



Zubehör



Küche

27 412 670



**Wannen-Dreiloch-Einhandbatterie für Wannenrand- bzw. Fliesenrandmontage**

- Ausladung 224 mm
- Auslauf: Schwall
- Schlauchbrausegarnitur: Normalstrahl
- Schlauchbrausegarnitur mit Antikalk-System
- automatische Umstellung Wanne/Brause
- Armaturenhöhe 110 mm
- Höhe bis Luftsprudler 138 mm
- Bohrungsdurchmesser Auslauf 32 mm
- Bohrungsdurchmesser Einhebelmischer 35 mm
- Bohrungsdurchmesser Schlauchbrausegarnitur 32 mm
- Rosette für Mischer 60 x 60 mm
- Rosette für Auslauf 60 x 60 mm
- Rosette für Schlauchbrausegarnitur 60 x 60 mm
- Metallbrauseschlauch 2250 mm mit integriertem Verdrehenschutz
- Durchfluss max. 19,2 l/min bei 3 bar Fließdruck
- Durchfluss Schlauchbrausegarnitur max. 6,8 l/min

**Eigensicher gegen Rückfließen.**

		Euro
chrom	27 412 670-00	1.685,80
platin matt	27 412 670-06	2.671,80



Empfohlenes Zubehör

**Perfecto Montagesystem**

Details und Zubehör siehe Seite 617

		Euro
	12 614 970 90	1.302,30



Empfohlenes Zubehör

**Zierkappen für Perfecto**

- 1 Paar

Details und Zubehör siehe Seite 635

		Euro
chrom	12 801 970-00	40,40
platin matt	12 801 970-06	64,70

29 300 670



**Wannen-Einhandbatterie für Wannenrand- bzw. Fliesenrandmontage**

- Rosette 60 x 60 mm
- Bohrungsdurchmesser 35 mm
- Durchfluss max. 35,7 l/min bei 3 bar Fließdruck

		Euro
chrom	29 300 670-00	499,20
platin matt	29 300 670-06	791,10

29 140 670



**Zweiwege-Umstellung für Wannenrand- bzw. Fliesenrandmontage**

- automatische Umstellung Wanne/Brause
- Bohrungsdurchmesser 32 mm
- Rosette 60 x 60 mm
- Anschluss 1/2"
- Durchfluss max. 64,9 l/min bei 3 bar Fließdruck

		Euro
chrom	29 140 670-00	644,20
platin matt	29 140 670-06	1.021,10

27 702 980



**Schlauchbrausegarnitur für Wannenrand- bzw. Fliesenrandmontage**

- Normalstrahl
- mit Antikalk-System
- Rosette 60 x 60 mm
- Bohrungsdurchmesser 32 mm
- Metallbrauseschlauch 2250 mm mit integriertem Verdrehschutz
- Durchfluss max. 6,8 l/min

**Späterer Brauseschlauch-Wechsel ohne Ausbau der Armatur möglich aufgrund zweiteiliger Bauweise.**

**Eigensicher gegen Rückfließen.**

		Euro
chrom	27 702 980-00	406,60
platin matt	27 702 980-06	650,50



13 801 670



**Wannenauslauf für Wandmontage**

- Ausladung 200 mm
- rechteckiger Normalstrahl
- Bohrungsdurchmesser 37 mm
- Anschluss 1/2"
- Durchfluss max. 25,1 l/min bei 3 bar Fließdruck

		Euro
chrom	13 801 670-00	474,20
platin matt	13 801 670-06	751,60

Empfohlenes Zubehör

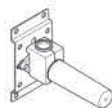

**UP-Wandwinkel**

- Min. Einbautiefe 90 mm
- Max. Einbautiefe 163 mm

Details und Zubehör siehe Seite 617

		Euro
Bausatz Vormontage	35 085 970 90	87,50

36 247 970



**Wannenauslauf mit Ab- und Überlaufgarnitur**

- Ablaufloch Ø 52 mm
- Durchfluss max. 27,8 l/min bei 3 bar Fließdruck

Auch für Großwannen geeignet.

In Kombination mit dem UP EHM 35 021 970 90 eigensicher nach DIN EN 1717. Alternativ ist die Absicherung über den Rohrunterbrecher 35 150 970 90 sicherzustellen.

		Euro
chrom	36 247 970-00	250,00
platin matt	36 247 970-06	400,00

Benötigtes Zubehör



**Wanneneinlauf mit Ab- und Überlaufgarnitur**

- Bowdenzuglänge 725 mm

		Euro
Bausatz Vormontage	35 248 970 90	369,10

Benötigtes Zubehör



**Rohrunterbrecher**

- Rosette 70 mm

		Euro
chrom	36 150 970-00	66,50
platin matt	36 150 970-06	106,50

Benötigtes Zubehör



**Rohrunterbrecher**

- Anschluss 3/4"

		Euro
Bausatz Vormontage	35 150 970 90	228,50

36 120 670



**UP-Einhandbatterie mit Umstellung**

- automatische Umstellung
- Abdeckplatte 150 x 90 mm

		Euro
chrom	36 120 670-00	441,00
platin matt	36 120 670-06	705,60

Benötigtes Zubehör

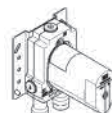

**UP-Einhandbatterie**

- Min. Einbautiefe 80 mm
- Max. Einbautiefe 105 mm

Details und Zubehör siehe Seite 606

		Euro
Bausatz Vormontage	35 020 970 90	172,00

Benötigtes Zubehör



**UP-Einhandbatterie mit Sicherungseinrichtung**

- Min. Einbautiefe 80 mm
- Max. Einbautiefe 105 mm

Details und Zubehör siehe Seite 607

		Euro
Bausatz Vormontage	35 021 970 90	245,60



27 802 970



**Schlauchbrausegarnitur mit integriertem Brausehalter**

- Normalstrahl
- mit Antikalk-System
- Brauseabgang 3/8"
- Metallbrauseschlauch 1250 mm mit integriertem Verdrehenschutz
- Rosette 60 x 60 mm
- Anschluss 1/2"
- Durchfluss max. 15 l/min

**Eigensicher gegen Rückfließen.**

		Euro
chrom	27 802 970-00	341,00
platin matt	27 802 970-06	544,70

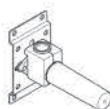

Empfohlenes Zubehör

**UP-Wandwinkel**

- Min. Einbautiefe 90 mm
- Max. Einbautiefe 163 mm

Details und Zubehör siehe Seite 617

		Euro
Bausatz Vormontage	35 085 970 90	87,50

27 808 980



**Schlauchbrausegarnitur mit Einzelrosetten**

- Normalstrahl
- mit Antikalk-System
- Brauseabgang 3/8"
- Rosette für Wandanschlussbogen 60 x 60 mm
- Rosette für Brausehalter 60 x 60 mm
- Metallbrauseschlauch 1250 mm mit integriertem Verdrehenschutz
- Wandanschlussbogen 1/2"
- Durchfluss max. 15 l/min

**Eigensicher gegen Rückfließen.**

		Euro
chrom	27 808 980-00	514,40
platin matt	27 808 980-06	822,90

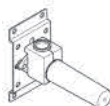

Empfohlenes Zubehör

**UP-Wandwinkel**

- Min. Einbautiefe 90 mm
- Max. Einbautiefe 163 mm

Details und Zubehör siehe Seite 617

		Euro
Bausatz Vormontage	35 085 970 90	87,50

28 490 970



**Wandanschlussbogen mit integriertem Brausehalter**

- Brauseabgang 3/8"
- Rosette 60 x 60 mm
- Anschluss 1/2"

**Eigensicher gegen Rückfließen.**

		Euro
chrom	28 490 970-00	169,80
platin matt	28 490 970-06	271,60



Empfohlenes Zubehör

**UP-Wandwinkel**

- Min. Einbautiefe 90 mm
- Max. Einbautiefe 163 mm

Details und Zubehör siehe Seite 617

		Euro
Bausatz Vormontage	35 085 970 90	87,50

28 450 980



**Wandanschlussbogen**

- Brauseabgang 3/8"
- Rosette 60 x 60 mm
- Anschluss 1/2"

**Eigensicher gegen Rückfließen.**

		Euro
chrom	28 450 980-00	117,70
platin matt	28 450 980-06	188,30

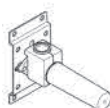

Empfohlenes Zubehör

**UP-Wandwinkel**

- Min. Einbautiefe 90 mm
- Max. Einbautiefe 163 mm

Details und Zubehör siehe Seite 617

		Euro
Bausatz Vormontage	35 085 970 90	87,50

83 030 670



**Wannengriff**

- Stichmaß 300 mm
- Breite 340 mm
- Höhe 60 mm
- Ausladung 73 mm

		Euro
chrom	83 030 670-00	280,80
platin matt	83 030 670-06	445,20

83 060 670



**Badetuchhalter**

- Stichmaß 600 mm
- Breite 645 mm
- Höhe 60 mm
- Ausladung 73 mm

		Euro
chrom	83 060 670-00	278,20
platin matt	83 060 670-06	440,90

83 045 670



**Badetuchhalter**

- Stichmaß 450 mm
- Breite 490 mm
- Höhe 60 mm
- Ausladung 73 mm

		Euro
chrom	83 045 670-00	269,60
platin matt	83 045 670-06	427,40

83 211 670



**Handtuchhalter, 1-teilig, starr**

- Breite 30 mm
- Höhe 60 mm
- Ausladung 400 mm

		Euro
chrom	83 211 670-00	233,80
platin matt	83 211 670-06	374,10

83 251 670



**Haken**

- Breite 19 mm
- Höhe 42 mm
- Ausladung 36 mm

		Euro
chrom	83 251 670-00	78,60
platin matt	83 251 670-06	124,50

83 401 979



**Glashalter, Wandmodell**

- Glas aus Kristallglas, matt
- Breite 60 mm
- Höhe 120 mm
- Ausladung 110 mm

		Euro
chrom	83 401 979-00	198,30
platin matt	83 401 979-06	317,00



Empfohlenes Zubehör

		Euro
Trinkglas, matt	08 90 00 008 82	34,10

83 410 979



**Seifenhalter, Wandmodell**

- Breite 120 mm
- Höhe 20 mm
- Ausladung 145 mm

		Euro
chrom	83 410 979-00	205,60
platin matt	83 410 979-06	328,80



CL.1



CYO



IMO



Lissé



LULU



Madison



MEM



Meta



Symetrics



Tara.



VAIA



Dusche



Unterputz-Produkte



Zubehör



Küche

84 410 780



**Seifenhalter, Standmodell**

- Breite 120 mm
- Höhe 10 mm
- Ausladung 120 mm

		Euro
chrom	84 410 780-00	239,70
platin matt	84 410 780-06	383,50

83 481 970



**Ablage, Wandmodell**

- Breite 200 mm
- Höhe 26 mm
- Ausladung 100 mm
- ohne Gittereinsatz

		Euro
chrom	83 481 970-00	98,20
platin matt	83 481 970-06	157,10

Benötigtes Zubehör

**Gittereinsatz**

- Gittereinsätze aus Kunststoff

		Euro
schwarz matt	82 481 970-33	37,50
cremeweiß	82 481 970-51	37,50
lichtgrau	82 481 970-52	37,50
taupe	82 481 970-53	37,50

83 482 970



**Ablage, Wandmodell**

- Breite 300 mm
- Höhe 26 mm
- Ausladung 100 mm
- ohne Gittereinsatz

		Euro
chrom	83 482 970-00	116,60
platin matt	83 482 970-06	186,60

Benötigtes Zubehör

**Gittereinsatz**

- Gittereinsätze aus Kunststoff

		Euro
schwarz matt	82 482 970-33	49,80
cremeweiß	82 482 970-51	49,80
lichtgrau	82 482 970-52	49,80
taupe	82 482 970-53	49,80

82 424 970



**Spender ohne Rosette**

- Ausladung 124 mm
- 500 ml Flaschenvolumen
- von oben befüllbar
- schwenkbarer Pumpenkopf
- Höhe 125 mm
- Breite 30 mm
- Bohrungsdurchmesser 25 mm

		Euro
chrom	82 424 970-00	195,20
platin matt	82 424 970-06	292,80

82 439 970



**Spender mit Rosette**

- Ausladung 124 mm
- 500 ml Flaschenvolumen
- von oben befüllbar
- schwenkbarer Pumpenkopf
- Höhe 124 mm
- Bohrungsdurchmesser 25 mm
- Einzelrosette 55 x 55 mm

		Euro
chrom	82 439 970-00	243,20
platin matt	82 439 970-06	389,00

83 435 970



**Spender, Wandmodell**

- Flasche aus Kristallglas, matt
- Breite 60 mm
- Höhe 200 mm
- 250 ml Flaschenvolumen
- Ausladung 96 mm

		<b>Euro</b>
chrom	<b>83 435 970-00</b>	<b>332,20</b>
platin matt	<b>83 435 970-06</b>	<b>531,60</b>

84 435 970



**Spender, Standmodell**

- Flasche aus Kristallglas, matt
- Breite 60 mm
- Höhe 200 mm
- 250 ml Flaschenvolumen
- Ausladung 59 mm

		<b>Euro</b>
chrom	<b>84 435 970-00</b>	<b>306,00</b>
platin matt	<b>84 435 970-06</b>	<b>489,70</b>

83 500 670



**Papierrollenhalter ohne Deckel**

- Breite 166 mm
- Höhe 60 mm
- Ausladung 73 mm

		<b>Euro</b>
chrom	<b>83 500 670-00</b>	<b>199,70</b>
platin matt	<b>83 500 670-06</b>	<b>316,70</b>

83 900 970



**Toiletten-Bürstengarnitur, Wandmodell**

- Glas aus Kristallglas
- Bürstenkopf, mattschwarz
- Breite 126 mm
- Höhe 415 mm
- Ausladung 120 mm

		<b>Euro</b>
chrom	<b>83 900 970-00</b>	<b>291,40</b>
platin matt	<b>83 900 970-06</b>	<b>466,30</b>

Empfohlenes Zubehör		<b>Euro</b>
<b>Bürstenkopf, weiß</b>	<b>08 18 50 600 90</b>	<b>10,90</b>

Empfohlenes Zubehör		<b>Euro</b>
<b>Bürstenkopf, mattschwarz</b>	<b>08 18 50 601 90</b>	<b>24,80</b>

Empfohlenes Zubehör		<b>Euro</b>
<b>Glaseinsatz, matt</b>	<b>08 90 04 008 82</b>	<b>44,30</b>

Empfohlenes Zubehör		<b>Euro</b>
<b>Bürstengriff</b>	chrom <b>90 20 97 507 00-00</b>	<b>76,10</b>
	platin matt <b>90 20 97 507 00-06</b>	<b>121,80</b>



CL.1



CYO



IMO



Lissé



LULU



Madison



MEM



Meta



Symetrics



Tara.



VAIA



Dusche



Unterputz-Produkte



Zubehör



Küche

12 660 979



**Abdeckplatte für WC-UP-Spülkasten der Firma TeCe**

- Abdeckplatte 150 x 240 x 15 mm
- WC-Armatur mit Drehbetätigung und Zwei-Mengen-Technik (Vollspülung/Teilspülung)

		<u>Euro</u>
chrom	12 660 979-00	618,70
platin matt	12 660 979-06	989,80



IMO



CL. 1



CYO



IMO



Lissé



LULU



Madison



MEM



Meta



Symetrics



Tara.



VAIA



Dusche



Unterputz-Produkte



Zubehör



Küche

# Lissé

Sieger Design



## Waschtisch

ab Seite 150

## Bidet

ab Seite 153

## Dusche

ab Seite 154

## Wanne

ab Seite 170

## Accessoires

ab Seite 173

Detaillierte Produktinformationen, dazugehörige Dateien wie Maßzeichnungen und 3D-Objekte finden Sie online auf [www.dornbracht.com](http://www.dornbracht.com).

## Übersicht Waschtischarmaturen

### Waschtisch-Einhandbatterien

Ausladung 130 mm



33 500 845  
33 521 845\*

### mit erhöhtem Standfuß

Ausladung 215 mm



33 537 845\*

### Waschtisch-Wand-Einhandbatterien

Ausladung 170 mm

Ausladung 210 mm



36 860 845



36 861 845

### Waschtisch-Einhandbatterie mit hohem Auslauf

Ausladung 130 mm



33 506 845  
33 526 845\*

### Waschtisch-Dreilochbatterie

Ausladung 130 mm



20 713 845

### Waschtisch-Stand-Auslauf

Ausladung 130 mm



13 700 845\*





## Übersicht Wannenarmaturen

### Wannen-Batterie



33 200 845

### Wannen-Dreiloch-Einhandbatterie



27 412 845

### Wannenauslauf



13 801 845

### Schlauchbrausegarnituren



27 702 979



27 803 845



27 802 845

### Einhandbatterien



29 300 845



36 120 845



36 020 845

### integrierte Wannenbefüllung



36 247 970

### Zubehör



28 450 845



28 050 845



36 243 970



CL.1



CYO



IMO



Lissé



LULU



Madison



MEM



Meta



Symetrics



Tara.



VAIA



Dusche



Unterputz-Produkte



Zubehör



Küche

33 500 845



**Waschtisch-Einhandbatterie mit Ablaufgarnitur**

- Ausladung 130 mm
- starrer Auslauf
- runder luftangereicherter Strahl
- Armaturenhöhe 127 mm
- Höhe bis Luftsprudler 75 mm
- Bohrungsdurchmesser 35 mm
- 2x Druckschlauch M 8 x 1 eingeschraubt, dichtheitsgeprüft
- Durchfluss max. 5,7 l/min
- bleifrei

Nur für Becken mit Überlauf geeignet.

		Euro
chrom	33 500 845-00	407,00
platin matt	33 500 845-06	651,20

33 506 845



**Waschtisch-Einhandbatterie mit hohem Auslauf mit Ablaufgarnitur**

- Ausladung 130 mm
- starrer Auslauf
- runder luftangereicherter Strahl
- Armaturenhöhe 236 mm
- Höhe bis Luftsprudler 185 mm
- Bohrungsdurchmesser 35 mm
- 2x Druckschlauch M 8 x 1 eingeschraubt, dichtheitsgeprüft
- Durchfluss max. 5,7 l/min
- bleifrei

Nur für Becken mit Überlauf geeignet.

		Euro
chrom	33 506 845-00	672,80
platin matt	33 506 845-06	1.076,50

33 537 845



**Waschtisch-Einhandbatterie mit erhöhtem Standfuß ohne Ablaufgarnitur**

- Ausladung 215 mm
- starrer Auslauf
- runder luftangereicherter Strahl
- Armaturenhöhe 292 mm
- Höhe bis Luftsprudler 241 mm
- Bohrungsdurchmesser 35 mm
- 2x Druckschlauch M 8 x 1 eingeschraubt, dichtheitsgeprüft
- Durchfluss max. 5,7 l/min
- bleifrei

Für den Einsatz an Aufbau-Waschschüsseln.

		Euro
chrom	33 537 845-00	726,60
platin matt	33 537 845-06	1.162,70

20 713 845



**Waschtisch-Dreilochbatterie mit Ablaufgarnitur**

- Ausladung 130 mm
- starrer Auslauf
- runder luftangereicherter Strahl
- Armaturenhöhe 95 mm
- Höhe bis Luftsprudler 75 mm
- Bohrungsdurchmesser Seitenventil 32 mm
- Bohrungsdurchmesser Auslauf 35 mm
- Rosette Ø 48 mm
- Durchfluss max. 5,7 l/min
- bleifrei

Nur für Becken mit Überlauf geeignet.

		Euro
chrom	20 713 845-00	638,70
platin matt	20 713 845-06	1.021,90



Benötigtes Zubehör		Euro
<b>Druckschläuche</b>	12 506 970 90	143,20
• 2x Druckschlauch 1/2" x 3/8"		

36 860 845



**Waschtisch-Wand-Einhandbatterie ohne Ablaufgarnitur**

- Ausladung 170 mm
- starrer Auslauf
- runder luftangereicherter Strahl
- Bohrungsdurchmesser Auslauf 37 mm
- Bohrungsdurchmesser Einhandbatterie 57 mm
- Rosette 78 x 78 mm
- Durchfluss max. 5,7 l/min
- bleifrei

		Euro
chrom	36 860 845-00	605,50
platin matt	36 860 845-06	968,70



Benötigtes Zubehör		Euro
<b>UP-Wand-Einhandbatterie, Mischer rechts</b>	Bausatz Vormontage	35 860 970 90
• Min. Einbautiefe 80 mm		
• Max. Einbautiefe 95 mm		
Details und Zubehör siehe Seite 606		



Benötigtes Zubehör		Euro
<b>UP-Wand-Einhandbatterie, Mischer rechts</b>	Bausatz Vormontage	35 816 970 90
<b>ACHTUNG: Nicht für UP-Montage geeignet. Anschluss über Eckventile, Befestigung über Verschraubung mit der Rückwand.</b>		
Details und Zubehör siehe Seite 616		

36 861 845



**Waschtisch-Wand-Einhandbatterie ohne Ablaufgarnitur**

- Ausladung 210 mm
- starrer Auslauf
- runder luftangereicherter Strahl
- Bohrungsdurchmesser Auslauf 37 mm
- Bohrungsdurchmesser Einhandbatterie 57 mm
- Rosette 78 x 78 mm
- Durchfluss max. 5,7 l/min
- bleifrei

		Euro
chrom	36 861 845-00	631,90
platin matt	36 861 845-06	1.010,90



Benötigtes Zubehör		Euro
<b>UP-Wand-Einhandbatterie, Mischer rechts</b>	Bausatz Vormontage	35 860 970 90
• Min. Einbautiefe 80 mm		
• Max. Einbautiefe 95 mm		
Details und Zubehör siehe Seite 606		



Benötigtes Zubehör		Euro
<b>UP-Wand-Einhandbatterie, Mischer rechts</b>	Bausatz Vormontage	35 816 970 90
<b>ACHTUNG: Nicht für UP-Montage geeignet. Anschluss über Eckventile, Befestigung über Verschraubung mit der Rückwand.</b>		
Details und Zubehör siehe Seite 616		



CL.1



CYO



IMO



Lissé



LULU



Madison



MEM



Meta



Symetrics



Tara



VAIA



Dusche



Unterputz-Produkte



Zubehör



Küche

13 700 845 +  
42 765 970



**eSET Touchfree Waschtischbatterie ohne Ablaufgarnitur mit Temperatureinstellung**

- Ausladung 130 mm
- starrer Auslauf
- runder luftangereicherter Strahl
- Armaturenhöhe 95 mm
- Höhe bis Luftsprudler 75 mm
- Bohrungsdurchmesser 35 mm
- 2x Druckschlauch M 10 x 1 eingeschraubt, dichtheitsgeprüft
- Anschluss 1/2"
- Durchfluss max. 5,7 l/min
- bleifrei
- automatische Hygienespülung
- geeignet zur thermischen Desinfektion
- einstellbare Nachlaufzeit
- Hochfrequenz-Sensorik mit Selbstkalibrierung
- Magnetventil
- Temperatureinstellung über Thermostat
- Steckernetzteil 100-240 VAC / 12 VDC, 50-60 Hz, 18 W inkl. länderspezifischem Adapter-Set

**Eine Kombination mit Becken aus leitenden Materialien (z.B. Stahl, Flusstein) ist ausgeschlossen.**

**Eine Kombination mit Becken, deren Ablauf sich schließen lässt, ist ausgeschlossen.**

**ACHTUNG: Elektronikartikel werden separat konditioniert.**

	Euro
chrom	
1x 13 700 845-00	302,00
1x 42 765 970 90	514,10
<b>Gesamtpreis:</b>	<b>816,10</b>



**Benötigtes Zubehör**

**eSET Touchfree Waschtischbatterie mit Temperatureinstellung zur Kombination mit Standarmaturen**

Details und Zubehör siehe Seite 615

	Euro
Bausatz Vormontage	35 740 970 90
	<b>234,60</b>

13 700 845 +  
42 766 970



**eSET Touchfree Waschtischbatterie ohne Ablaufgarnitur ohne Temperatureinstellung**

- Ausladung 130 mm
- starrer Auslauf
- runder luftangereicherter Strahl
- Armaturenhöhe 95 mm
- Höhe bis Luftsprudler 75 mm
- Bohrungsdurchmesser 35 mm
- 2x Druckschlauch M 10 x 1 eingeschraubt, dichtheitsgeprüft
- Anschluss 1/2"
- Durchfluss max. 5,7 l/min
- bleifrei
- automatische Hygienespülung
- geeignet zur thermischen Desinfektion
- einstellbare Nachlaufzeit
- Hochfrequenz-Sensorik mit Selbstkalibrierung
- Magnetventil
- Steckernetzteil 100-240 VAC / 12 VDC, 50-60 Hz, 18 W inkl. länderspezifischem Adapter-Set

**Eine Kombination mit Becken aus leitenden Materialien (z.B. Stahl, Flusstein) ist ausgeschlossen.**

**Eine Kombination mit Becken, deren Ablauf sich schließen lässt, ist ausgeschlossen.**

**ACHTUNG: Elektronikartikel werden separat konditioniert.**

	Euro
chrom	
1x 13 700 845-00	302,00
1x 42 766 970 90	428,40
<b>Gesamtpreis:</b>	<b>730,40</b>



**Benötigtes Zubehör**

**eSET Touchfree Waschtischbatterie ohne Temperatureinstellung zur Kombination mit Standarmaturen**

Details und Zubehör siehe Seite 615

	Euro
Bausatz Vormontage	35 742 970 90
	<b>213,20</b>

33 600 845



**Bidet-Einhandbatterie mit Ablaufgarnitur**

- Ausladung 123 mm
- Kugelgelenk 30° schwenkbar
- rechteckiger luftangereicherter Strahl
- Armaturenhöhe 127 mm
- Höhe bis Luftsprudler 83 mm
- Bohrungsdurchmesser 35 mm
- 2x Druckschlauch M 8 x 1 eingeschraubt, dichtheitsgeprüft
- Durchfluss max. 6 l/min

		<b>Euro</b>
chrom	<b>33 600 845-00</b>	<b>610,80</b>
platin matt	<b>33 600 845-06</b>	<b>977,30</b>



CL.1



CYO



IMO



Lissé



LULU



Madison



MEM



Meta



Symetrics



Tara.



VAIA



Dusche



Unterputz-Produkte



Zubehör



Küche

Duschgarnitur-Anwendung

Duschgarnitur-Anwendung

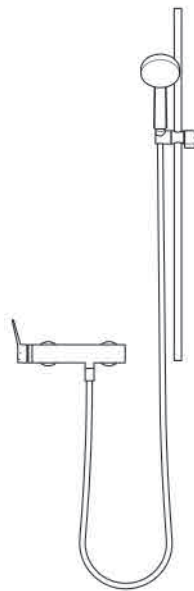

**Duschgarnitur**

Weitere Duschgarnituren finden Sie ab Seite 503



**Handbrause**

Weitere Handbrausen finden Sie ab Seite 545



**Brause-Einhandbatterie für Wandmontage**

Weitere Bedienelemente finden Sie ab Seite 571

		Euro
chrom	<b>Gesamtpreis:</b>	<b>886,00</b>
platin matt	<b>Gesamtpreis:</b>	<b>1.418,00</b>

		Euro
chrom	<b>26 413 979-00</b>	<b>305,00</b>

		Euro
chrom	<b>28 015 979-00</b>	<b>91,60</b>

		Euro
chrom	<b>33 300 845-00</b>	<b>489,40</b>



Lissé



CL.1



CYO



IMO



Lissé



LULU



Madison



MEM



Meta



Symetrics



Tara.



VAIA



Dusche



Unterputz-Produkte



Zubehör



Küche

## Kopfbrausen-Anwendung



### Kopfbrause-Anwendung

	Euro	
chrom	<b>Gesamtpreis:</b>	<b>1.354,50</b>
platin matt	<b>Gesamtpreis:</b>	<b>1.958,90</b>



### Kopfbrause

Weitere Kopfbrausen finden Sie ab Seite 519

	Euro	
chrom	<b>28 505 979-00</b>	<b>267,80</b>



### Schlauchbrausegarnitur mit Einzelrosetten

Weitere Schlauchbrausegarnituren finden Sie ab Seite 555

	Euro	
chrom	<b>27 803 845-00</b>	<b>345,80</b>

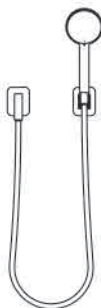

### UP-Einhandbatterie mit Umstellung

Weitere Bedienelemente finden Sie ab Seite 571

	Euro	
chrom	<b>36 120 845-00</b>	<b>393,90</b>

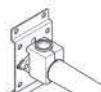

### UP-Wandwinkel

Dieser Artikel wird 2x benötigt.

	Euro	
Bausatz Vormontage	<b>35 085 970 90</b>	<b>87,50</b>

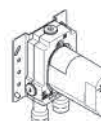

### UP-Einhandbatterie

	Euro	
Bausatz Vormontage	<b>35 020 970 90</b>	<b>172,00</b>

## Showerpipe-Anwendung



### Shower Pipe-Anwendung

	Euro	
chrom	<b>Gesamtpreis:</b>	<b>1.994,40</b>
platin matt	<b>Gesamtpreis:</b>	<b>3.190,60</b>



### Shower Pipe mit Brause-Thermostat

Weitere Showerpipes finden Sie ab Seite 529

	Euro	
chrom	<b>34 459 979-00</b>	<b>1.902,80</b>



### Handbrause

Weitere Handbrausen finden Sie ab Seite 545

	Euro	
chrom	<b>28 015 979-00</b>	<b>91,60</b>

Regenbrausen-Anwendung



Regenbrause-Anwendung

		Euro
chrom	<b>Gesamtpreis:</b>	2.159,50
platin matt	<b>Gesamtpreis:</b>	3.160,40



Regenbrause mit Deckenanbindung

Weitere Regenbrausen finden Sie ab Seite 541

		Euro
chrom	<b>28 669 970-00</b>	618,50



Lissé

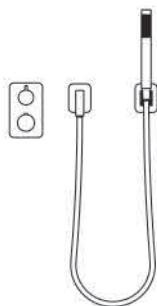

Schlauchbrausegarnitur mit Einzelrosetten

Weitere Schlauchbrausegarnituren finden Sie ab Seite 555

		Euro
chrom	<b>27 802 845-00</b>	358,10



UP-Thermostat mit Zweiwege-Mengenregulierung

Weitere Bedienelemente finden Sie ab Seite 571

		Euro
chrom	<b>36 426 845-00</b>	691,50

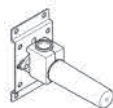

UP-Wandwinkel

Dieser Artikel wird 2x benötigt.

		Euro
Bausatz Vormontage	<b>35 085 970 90</b>	87,50

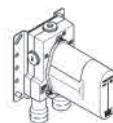

UP-Thermostat

		Euro
Bausatz Vormontage	<b>35 425 970 90</b>	316,40





CL.1



CYO



IMO



Lissé



LULU



Madison



MEM



Meta



Symetrics



Tara.



VAIA



Dusche



Unterputz-Produkte



Zubehör



Küche

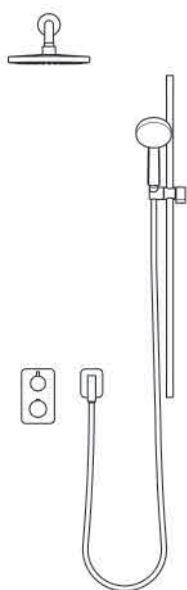

**Regenbrause-Anwendung**



**Regenbrause mit Wandanbindung**

Weitere Regenbrausen finden Sie ab Seite 541



**Duschgarnitur**

Weitere Duschgarnituren finden Sie ab Seite 503



**Handbrause**

Weitere Handbrausen finden Sie ab Seite 545



**UP-Thermostat mit Zweiwege-Mengenregulierung**

Weitere Bedienelemente finden Sie ab Seite 571



**Wandanschlussbogen**

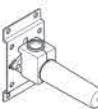

**UP-Wandwinkel**

Dieser Artikel wird 2x benötigt.

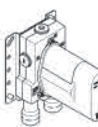

**UP-Thermostat**

	<b>Euro</b>	
chrom	<b>Gesamtpreis:</b>	<b>2.396,70</b>
platin matt	<b>Gesamtpreis:</b>	<b>3.539,90</b>

	<b>Euro</b>	
chrom	<b>28 649 970-00</b>	<b>727,70</b>

	<b>Euro</b>	
chrom	<b>26 413 979-00</b>	<b>305,00</b>

	<b>Euro</b>	
chrom	<b>28 015 979-00</b>	<b>91,60</b>

	<b>Euro</b>	
chrom	<b>36 426 845-00</b>	<b>691,50</b>

	<b>Euro</b>	
chrom	<b>28 450 845-00</b>	<b>89,50</b>

	<b>Euro</b>	
Bausatz Vormontage	<b>35 085 970 90</b>	<b>87,50</b>

	<b>Euro</b>	
Bausatz Vormontage	<b>35 425 970 90</b>	<b>316,40</b>

**Duschprodukte**

33 300 845



**Brause-Einhandbatterie für Wandmontage**

- Brauseabgang 3/8"
- Schubrosetten Ø 60 mm
- Anschluss 1/2"
- Stichmaß 150 mm ± 15 mm

Eigensicher gegen Rückfließen.

	<b>Euro</b>	
chrom	<b>33 300 845-00</b>	<b>489,40</b>
platin matt	<b>33 300 845-06</b>	<b>783,10</b>

34 442 979



**Brause-Thermostat für Wandmontage**

- Schubrosetten Ø 70 mm
- Stichmaß 150 mm ± 13 mm
- Drehumstellung mit Mengenregulierung und Absperrfunktion
- Brauseabgang 3/8"

Eigensicher gegen Rückfließen.

	<b>Euro</b>	
chrom	<b>34 442 979-00</b>	<b>509,00</b>
platin matt	<b>34 442 979-06</b>	<b>814,60</b>

34 459 979 +  
28 015 979





**Shower Pipe mit Brause-Thermostat**

- Ausladung **Standbrause 450 mm**
- Kopfbrause: Regenstrahl
- Regenbrause Ø 220 mm
- Regenbrause mit Antikalk-System
- Durchfluss Regenbrause max. 8,6 l/min
- Handbrause: Normalstrahl
- Brausekopf Ø 100 mm
- Durchfluss Handbrause max. 15 l/min
- Drehumstellung mit Mengenregulierung und Absperrfunktion
- Schubrosetten Ø 70 mm
- Höhe Armatur bis Regenbrause (Unterkante) 985 mm
- Höhe Armatur bis Oberkante Bogen 1170 mm
- Stichmaß 150 mm ± 13 mm
- Metallbrauseschlauch 1750 mm mit integriertem Verdrehschutz
- Anschluss 1/2"
- Wandrohr mit Schieber
- Rohrdurchmesser 23,5 mm

**Eigensicher gegen Rückfließen.**

		<b>Euro</b>
chrom	1x 34 459 979-00	1.902,80
	1x 28 015 979-00	91,60
	<b>Gesamtpreis:</b>	<b>1.994,40</b>
platin matt	1x 34 459 979-06	3.043,90
	1x 28 015 979-06	146,70
	<b>Gesamtpreis:</b>	<b>3.190,60</b>

Produktvariante		<b>Euro</b>
 <b>Handbrause</b>	chrom	28 016 979-00 142,20
• Dreifach bzw. fünffach verstellbar: Normalstrahl, Softstrahl, Massagestrahl	platin matt	28 016 979-06 227,60
• Brausekopf Ø 130 mm		
• Durchfluss max. 15 l/min		
Weitere Handbrausen finden Sie ab Seite 544		
Details und Zubehör siehe Seite 547		

Produktvariante		<b>Euro</b>
 <b>Stabhandbrause</b>	chrom	28 013 979-00 0010 172,50
• Normalstrahl	platin matt	28 013 979-06 0010 276,00
• Durchfluss max. 6,8 l/min		
Weitere Handbrausen finden Sie ab Seite 544		

34 460 979 +  
28 018 979



**Shower Pipe mit Brause-Thermostat**

- **Ausladung Standbrause 450 mm**
- Kopfbrause: Regenstrahl
- Regenbrause Ø 300 mm
- Regenbrause mit Antikalk-System
- Durchfluss Regenbrause max. 14 l/min
- Handbrause: Dreifach bzw. fünffach verstellbar: Normalstrahl, Softstrahl, Massagestrahl
- Brausekopf Ø 100 mm
- Durchfluss Handbrause max. 15 l/min
- Drehumstellung mit Mengenregulierung und Absperrfunktion
- Schubrosetten Ø 70 mm
- Höhe Armatur bis Regenbrause (Unterkante) 985 mm
- Höhe Armatur bis Oberkante Bogen 1170 mm
- Stichmaß 150 mm ± 13 mm
- Metallbrauseschlauch 1750 mm mit integriertem Verdrehenschutz
- Anschluss 1/2"
- Wandrohr mit Schieber
- Rohrdurchmesser 23,5 mm

**Eigensicher gegen Rückfließen.**

		<b>Euro</b>
chrom	<b>1x 34 460 979-00</b>	2.004,20
	<b>1x 28 018 979-00</b>	98,50
	<b>Gesamtpreis:</b>	<b>2.102,70</b>
platin matt	<b>1x 34 460 979-06</b>	3.206,70
	<b>1x 28 018 979-06</b>	157,70
	<b>Gesamtpreis:</b>	<b>3.364,40</b>

Produktvariante			<b>Euro</b>
 <b>Handbrause</b>	chrom	<b>28 012 979-00</b>	<b>171,40</b>
	platin matt	<b>28 012 979-06</b>	<b>274,20</b>
<ul style="list-style-type: none"> <li>• Vierfach verstellbar: Normalstrahl, Softstrahl, Massagestrahl und Schwall</li> <li>• Brausekopf Ø 120 mm</li> <li>• Durchfluss max. 15 l/min</li> </ul>			
Weitere Handbrausen finden Sie ab Seite 544			
Details und Zubehör siehe Seite 547			

Produktvariante			<b>Euro</b>
 <b>Stabhandbrause</b>	chrom	<b>28 013 979-00 0010</b>	<b>172,50</b>
	platin matt	<b>28 013 979-06 0010</b>	<b>276,00</b>
<ul style="list-style-type: none"> <li>• Normalstrahl</li> <li>• Durchfluss max. 6,8 l/min</li> </ul>			
Weitere Handbrausen finden Sie ab Seite 544			



CL.1



CYO



IMO



Lissé



LULU



Madison



MEM



Meta



Symetrics



Tara.



VAIA



Dusche



Unterputz-Produkte



Zubehör



Küche

34 459 980 +  
28 018 979



**Shower Pipe mit Brause-Thermostat**

- Ausladung **Standbrause 450 mm**
- Kopfbrause: Regenstrahl
- Regenbrause 300 x 240 mm
- Regenbrause mit Antikalk-System
- Durchfluss Regenbrause max. 14 l/min
- Handbrause: Normalstrahl
- Brausekopf Ø 100 mm
- Durchfluss Handbrause max. 15 l/min
- Drehumstellung mit Mengenregulierung und Absperrfunktion
- Schubrossetten Ø 70 mm
- Höhe Armatur bis Regenbrause (Unterkante) 985 mm
- Höhe Armatur bis Oberkante Bogen 1170 mm
- Stichmaß 150 mm ± 13 mm
- Metallbrauseschlauch 1750 mm mit integriertem Verdrehschutz
- Anschluss 1/2"
- Wandrohr mit Schieber
- Rohrdurchmesser 23,5 mm

**Eigensicher gegen Rückfließen.**

		<b>Euro</b>
chrom	1x 34 459 980-00	2.256,60
	1x 28 018 979-00	98,50
	<b>Gesamtpreis:</b>	<b>2.355,10</b>
platin matt	1x 34 459 980-06	3.610,60
	1x 28 018 979-06	157,70
	<b>Gesamtpreis:</b>	<b>3.768,30</b>



Produktvariante

**Handbrause**

- Vierfach verstellbar: Normalstrahl, Softstrahl, Massagestrahl und Schwall
- Brausekopf Ø 120 mm
- Durchfluss max. 15 l/min

Weitere Handbrausen finden Sie ab Seite 544

Details und Zubehör siehe Seite 547

		<b>Euro</b>
chrom	28 012 979-00	171,40
platin matt	28 012 979-06	274,20



Produktvariante

**Stabhandbrause**

- Normalstrahl
- Durchfluss max. 6,8 l/min

Weitere Handbrausen finden Sie ab Seite 544

		<b>Euro</b>
chrom	28 013 979-00 0010	172,50
platin matt	28 013 979-06 0010	276,00

36 112 970 +  
28 015 979



**Shower Pipe mit Brause-Einhandbatterie**

- Ausladung Standbrause 450 mm
- Kopfbrause: Regenstrahl
- Regenbrause Ø 220 mm
- Regenbrause mit Antikalk-System
- Durchfluss Regenbrause max. 8,6 l/min
- Handbrause: Normalstrahl
- Brausekopf Ø 100 mm
- Durchfluss Handbrause max. 15 l/min
- Höhe Armatur bis Regenbrause (Unterkante) 985 mm
- Höhe Armatur bis Oberkante Bogen 1170 mm
- Metallbrauseschlauch 1750 mm mit integriertem Verdrehenschutz
- Anschluss 1/2"
- Wandrohr mit Schieber
- Rohrdurchmesser 23,5 mm
- automatische Umstellung Standbrause/ Handbrause

Eigensicher gegen Rückfließen.

Produktvariante			Euro
 <b>Handbrause</b>	chrom	1x 36 112 970-00	1.758,50
	platin matt	1x 28 015 979-00	91,60
		<b>Gesamtpreis:</b>	<b>1.850,10</b>
 <b>Handbrause</b>	chrom	1x 36 112 970-06	2.813,50
	platin matt	1x 28 015 979-06	146,70
		<b>Gesamtpreis:</b>	<b>2.960,20</b>

• Dreifach bzw. fünffach verstellbar: Normalstrahl, Softstrahl, Massagestrahl  
 • Brausekopf Ø 130 mm  
 • Durchfluss max. 15 l/min  
 Weitere Handbrausen finden Sie ab Seite 544  
 Details und Zubehör siehe Seite 547

Produktvariante			Euro
 <b>Handbrause</b>	chrom	28 019 979-00	172,50
	platin matt	28 019 979-06	276,00

• Normalstrahl  
 • Durchfluss max. 15 l/min  
 Weitere Handbrausen finden Sie ab Seite 544  
 Details und Zubehör siehe Seite 545

Benötigtes Zubehör			Euro
 <b>UP-Wandbefestigung</b>	Bausatz Vormontage	35 050 970 90	232,90

• Min. Einbautiefe 80 mm  
 • Max. Einbautiefe 105 mm  
 Details und Zubehör siehe Seite 605



CL.1



CYO



IMO



Lissé



LULU



Madison



MEM



Meta



Symetrics



Tara.



VAIA



Dusche



Unterputz-Produkte



Zubehör



Küche

36 002 970 +  
28 017 979



**UP-Einhandbatterie mit integriertem Brauseanschluss mit Handbrausegarnitur**

- Metallbrauseschlauch 1750 mm mit integriertem Verdrehenschutz
- Handbrause: Normalstrahl
- Brausekopf Ø 130 mm
- Durchfluss Handbrause max. 15 l/min

**Eigensicher gegen Rückfließen.**

		Euro
chrom	1x 36 002 970-00	534,30
	1x 28 017 979-00	132,00
	<b>Gesamtpreis:</b>	<b>666,30</b>
platin matt	1x 36 002 970-06	855,00
	1x 28 017 979-06	211,30
	<b>Gesamtpreis:</b>	<b>1.066,30</b>



Produktvariante

**Handbrause**

- Dreifach bzw. fünffach verstellbar: Normalstrahl, Softstrahl, Massagestrahl
- Brausekopf Ø 100 mm
- Durchfluss max. 15 l/min

Weitere Handbrausen finden Sie ab Seite 544  
Details und Zubehör siehe Seite 546

		Euro
chrom	28 018 979-00	98,50
platin matt	28 018 979-06	157,70



Produktvariante

**Handbrause**

- Vierfach verstellbar: Normalstrahl, Softstrahl, Massagestrahl und Schwall
- Brausekopf Ø 120 mm
- Durchfluss max. 15 l/min

Weitere Handbrausen finden Sie ab Seite 544  
Details und Zubehör siehe Seite 547

		Euro
chrom	28 012 979-00	171,40
platin matt	28 012 979-06	274,20

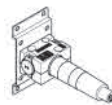

Benötigtes Zubehör

**UP-Wandbefestigung**

- Min. Einbautiefe 80 mm
- Max. Einbautiefe 105 mm

Details und Zubehör siehe Seite 605

		Euro
Bausatz Vormontage	35 050 970 90	232,90

36 111 970 +  
28 018 979



**UP-Einhandbatterie mit integriertem Brauseanschluss mit Duschgarnitur**

- Metallbrauseschlauch 1750 mm mit integriertem Verdrehenschutz
- Wandrohr mit Schieber
- Rohrdurchmesser 18 mm
- Handbrause: Dreifach bzw. fünffach verstellbar: Normalstrahl, Softstrahl, Massagestrahl
- Brausekopf Ø 100 mm
- Durchfluss Handbrause max. 15 l/min

**Eigensicher gegen Rückfließen.**

		<b>Euro</b>
chrom	1x 36 111 970-00	729,10
	1x 28 018 979-00	98,50
	<b>Gesamtpreis:</b>	<b>827,60</b>
platin matt	1x 36 111 970-06	1.167,20
	1x 28 018 979-06	157,70
	<b>Gesamtpreis:</b>	<b>1.324,90</b>



Produktvariante **Euro**

<b>Handbrause</b>	chrom	28 012 979-00	<b>171,40</b>
	platin matt	28 012 979-06	<b>274,20</b>

- Vierfach verstellbar: Normalstrahl, Softstrahl, Massagestrahl und Schwall
- Brausekopf Ø 120 mm
- Durchfluss max. 15 l/min

Weitere Handbrausen finden Sie ab Seite 544

Details und Zubehör siehe Seite 547



Produktvariante **Euro**

<b>Handbrause</b>	chrom	28 017 979-00 0010	<b>132,00</b>
	platin matt	28 017 979-06 0010	<b>211,10</b>

- Normalstrahl
- Brausekopf Ø 130 mm
- Durchfluss max. 6,8 l/min

Weitere Handbrausen finden Sie ab Seite 544

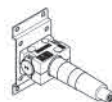

Benötigtes Zubehör **Euro**

<b>UP-Wandbefestigung</b>	Bausatz Vormontage	35 050 970 90	<b>232,90</b>
---------------------------	--------------------	---------------	---------------

- Min. Einbautiefe 80 mm
- Max. Einbautiefe 105 mm

Details und Zubehör siehe Seite 605



CL.1



CYO



IMO



Lissé



LULU



Madison



MEM



Meta



Symetrics



Tara.



VAIA



Dusche



Unterputz-Produkte



Zubehör



Küche

36 110 970 +  
28 017 979



**UP-Einhandbatterie mit integriertem Brauseanschluss mit Duschgarnitur**

- Metallbrauseschlauch 1750 mm mit integriertem Verdrehschutz
- Wandrohr mit Schieber
- Rohrdurchmesser 18 mm
- Handbrause: Normalstrahl
- Brausekopf Ø 130 mm
- Durchfluss Handbrause max. 15 l/min

**Eigensicher gegen Rückfließen.**

		Euro
chrom	1x 36 110 970-00	636,80
	1x 28 017 979-00	132,00
	<b>Gesamtpreis:</b>	<b>768,80</b>
platin matt	1x 36 110 970-06	1.019,00
	1x 28 017 979-06	211,30
	<b>Gesamtpreis:</b>	<b>1.230,30</b>



Produktvariante

**Handbrause**

- Dreifach bzw. fünffach verstellbar: Normalstrahl, Softstrahl, Massagestrahl
- Brausekopf Ø 100 mm
- Durchfluss max. 15 l/min

Weitere Handbrausen finden Sie ab Seite 544  
Details und Zubehör siehe Seite 546

		Euro
chrom	28 018 979-00	98,50
platin matt	28 018 979-06	157,70



Produktvariante

**Handbrause**

- Vierfach verstellbar: Normalstrahl, Softstrahl, Massagestrahl und Schwall
- Brausekopf Ø 120 mm
- Durchfluss max. 15 l/min

Weitere Handbrausen finden Sie ab Seite 544  
Details und Zubehör siehe Seite 547

		Euro
chrom	28 012 979-00	171,40
platin matt	28 012 979-06	274,20

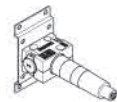

Benötigtes Zubehör

**UP-Wandbefestigung**

- Min. Einbautiefe 80 mm
- Max. Einbautiefe 105 mm

Details und Zubehör siehe Seite 605

		Euro
Bausatz Vormontage	35 050 970 90	232,90

36 050 970



**UP-Einhandbatterie mit integriertem Brauseanschluss**

- ohne Rosette

**Eigensicher gegen Rückfließen.**

		Euro
chrom	36 050 970-00	316,10
platin matt	36 050 970-06	505,70

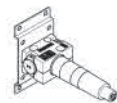

Benötigtes Zubehör

**UP-Wandbefestigung**

- Min. Einbautiefe 80 mm
- Max. Einbautiefe 105 mm

Details und Zubehör siehe Seite 605

		Euro
Bausatz Vormontage	35 050 970 90	232,90

36 060 710



**UP-Einhandbatterie mit Abdeckplatte**

- Abdeckplatte 78 x 78 mm

		Euro
chrom	36 060 710-00	400,80
platin matt	36 060 710-06	641,20

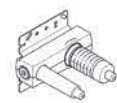

Benötigtes Zubehör

**UP-Wand-Einhandbatterie, Mischer rechts**

- Min. Einbautiefe 80 mm
- Max. Einbautiefe 95 mm

Details und Zubehör siehe Seite 606

		Euro
Bausatz Vormontage	35 860 970 90	163,00



36 020 845



**UP-Einhandbatterie ohne Umstellung**

- Abdeckplatte 150 x 90 mm

		Euro
chrom	36 020 845-00	317,40
platin matt	36 020 845-06	507,90

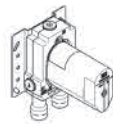

Benötigtes Zubehör

**UP-Einhandbatterie**

- Min. Einbautiefe 80 mm
- Max. Einbautiefe 105 mm

Details und Zubehör siehe Seite 606

		Euro
Bausatz Vormontage	35 020 970 90	172,00

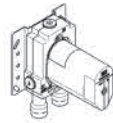

Benötigtes Zubehör

**UP-Einhandbatterie mit Sicherungseinrichtung**

- Min. Einbautiefe 80 mm
- Max. Einbautiefe 105 mm

Details und Zubehör siehe Seite 607

		Euro
Bausatz Vormontage	35 021 970 90	245,60

36 120 845



**UP-Einhandbatterie mit Umstellung**

- automatische Umstellung
- Abdeckplatte 150 x 90 mm

		Euro
chrom	36 120 845-00	393,90
platin matt	36 120 845-06	630,30

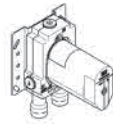

Benötigtes Zubehör

**UP-Einhandbatterie**

- Min. Einbautiefe 80 mm
- Max. Einbautiefe 105 mm

Details und Zubehör siehe Seite 606

		Euro
Bausatz Vormontage	35 020 970 90	172,00

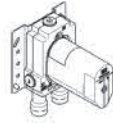

Benötigtes Zubehör

**UP-Einhandbatterie mit Sicherungseinrichtung**

- Min. Einbautiefe 80 mm
- Max. Einbautiefe 105 mm

Details und Zubehör siehe Seite 607

		Euro
Bausatz Vormontage	35 021 970 90	245,60

36 425 845



**UP-Thermostat mit Einweg-Mengenregulierung**

- Abdeckplatte 150 x 90 mm
- Skalengriff mit Sicherheitssperre bei 38°C
- Heißwasserbegrenzung, voreinstellbar

		Euro
chrom	36 425 845-00	583,10
platin matt	36 425 845-06	933,00

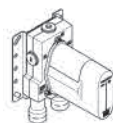

Benötigtes Zubehör

**UP-Thermostat**

- Min. Einbautiefe 80 mm
- Max. Einbautiefe 136 mm

Details und Zubehör siehe Seite 608

		Euro
Bausatz Vormontage	35 425 970 90	316,40



Benötigtes Zubehör

**UP-Thermostat mit Vorabspernung**

- Min. Einbautiefe 80 mm
- Max. Einbautiefe 136 mm

Details und Zubehör siehe Seite 609

		Euro
Bausatz Vormontage	35 426 970 90	332,30



CL.1



CYO



IMO



Lissé



LULU



Madison



MEM



Meta



Symetrics



Tara.



VAIA



Dusche



Unterputz-Produkte



Zubehör



Küche

36 426 845



**UP-Thermostat mit Zweiwege-Mengenregulierung**

- Drehumstellung mit Mengenregulierung und Absperrfunktion
- Abdeckplatte 150 x 90 mm
- Skalengriff mit Sicherheitssperre bei 38°C
- Heißwasserbegrenzung, voreinstellbar

		Euro
chrom	36 426 845-00	691,50
platin matt	36 426 845-06	1.106,30

Benötigtes Zubehör

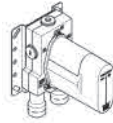

**UP-Thermostat**

- Min. Einbautiefe 80 mm
- Max. Einbautiefe 136 mm

Details und Zubehör siehe Seite 608

		Euro
Bausatz Vormontage	35 425 970 90	316,40

Benötigtes Zubehör

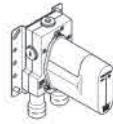

**UP-Thermostat mit Vorabsperung**

- Min. Einbautiefe 80 mm
- Max. Einbautiefe 136 mm

Details und Zubehör siehe Seite 609

		Euro
Bausatz Vormontage	35 426 970 90	332,30

36 427 845



**UP-Thermostat mit Dreibege-Mengenregulierung**

- Drehumstellung mit Mengenregulierung und Absperrfunktion
- Abdeckplatte 150 x 90 mm
- Skalengriff mit Sicherheitssperre bei 38°C
- Heißwasserbegrenzung, voreinstellbar

		Euro
chrom	36 427 845-00	717,20
platin matt	36 427 845-06	1.147,50

Benötigtes Zubehör

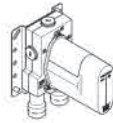

**UP-Thermostat**

- Min. Einbautiefe 80 mm
- Max. Einbautiefe 136 mm

Details und Zubehör siehe Seite 609

		Euro
Bausatz Vormontage	35 427 970 90	341,40

Benötigtes Zubehör

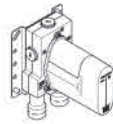

**UP-Thermostat mit Vorabsperung**

- Min. Einbautiefe 80 mm
- Max. Einbautiefe 136 mm

Details und Zubehör siehe Seite 609

		Euro
Bausatz Vormontage	35 428 970 90	358,10

26 413 979 +  
28 018 979



**Duschgarnitur**

- Wandrohr mit Schieber
- Rohrdurchmesser 18 mm
- Stichmaß 853 mm
- Metallbrauseschlauch 1750 mm mit integriertem Verdrehenschutz
- Brauseschlauchanschluss 3/8"
- Dreifach bzw. fünffach verstellbar: Normalstrahl, Softstrahl, Massagestrahl
- Brausekopf Ø 100 mm
- Durchfluss max. 15 l/min

		Euro
chrom	1x 26 413 979-00	305,00
	1x 28 018 979-00	98,50
	<b>Gesamtpreis:</b>	<b>403,50</b>
platin matt	1x 26 413 979-06	488,20
	1x 28 018 979-06	157,70
	<b>Gesamtpreis:</b>	<b>645,90</b>



Produktvariante

**Handbrause**

- Vierfach verstellbar: Normalstrahl, Softstrahl, Massagestrahl und Schwall
- Brausekopf Ø 120 mm
- Durchfluss max. 15 l/min

Weitere Handbrausen finden Sie ab Seite 544  
Details und Zubehör siehe Seite 547

		Euro
chrom	28 012 979-00	171,40
platin matt	28 012 979-06	274,20



Produktvariante

**Handbrause**

- Normalstrahl
- Brausekopf Ø 130 mm
- Durchfluss max. 6,8 l/min

Weitere Handbrausen finden Sie ab Seite 544

		Euro
chrom	28 017 979-00 0010	132,00
platin matt	28 017 979-06 0010	211,10



Empfohlenes Zubehör

**Wandanschlussbogen**

Details und Zubehör siehe Hauptartikel

		Euro
chrom	28 450 845-00	89,50
platin matt	28 450 845-06	143,10

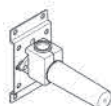

Empfohlenes Zubehör

**UP-Wandwinkel**

- Min. Einbautiefe 90 mm
- Max. Einbautiefe 163 mm

Details und Zubehör siehe Seite 617

		Euro
Bausatz Vormontage	35 085 970 90	87,50

27 803 845



**Schlauchbrausegarnitur mit Einzelrosetten**

- Dreifach bzw. fünffach verstellbar: Normalstrahl, Softstrahl, Massagestrahl
- mit Antikalk-System
- Brauseabgang 3/8"
- Rosette für Wandanschlussbogen 60 x 78 mm
- Rosette für Brausehalter 60 x 78 mm
- Metallbrauseschlauch 1250 mm mit integriertem Verdrehenschutz
- Wandanschlussbogen 1/2"
- Durchfluss max. 15 l/min

**Eigensicher gegen Rückfließen.**

		Euro
chrom	27 803 845-00	345,80
platin matt	27 803 845-06	553,20



Empfohlenes Zubehör

**UP-Wandwinkel**

- Min. Einbautiefe 90 mm
- Max. Einbautiefe 163 mm

Details und Zubehör siehe Seite 617

		Euro
Bausatz Vormontage	35 085 970 90	87,50



CL.1



CYO



IMO



Lissé



LULU



Madison



MEM



Meta



Symetrics



Tara



VAIA



Dusche



Unterputz-Produkte



Zubehör



Küche

27 802 845



**Schlauchbrausegarnitur mit Einzelrosetten**

- Normalstrahl
- mit Antikalk-System
- Brauseabgang 3/8"
- Rosette für Wandanschlussbogen 60 x 78 mm
- Rosette für Brausehalter 60 x 78 mm
- Metallbrauseschlauch 1250 mm mit integriertem Verdrehenschutz
- Wandanschlussbogen 1/2"
- Durchfluss max. 15 l/min

**Eigensicher gegen Rückfließen.**

		Euro
chrom	27 802 845-00	358,10
platin matt	27 802 845-06	573,00



Empfohlenes Zubehör

**UP-Wandwinkel**

- Min. Einbautiefe 90 mm
- Max. Einbautiefe 163 mm

Details und Zubehör siehe Seite 617

		Euro
Bausatz Vormontage	35 085 970 90	87,50

28 505 979



**Kopfbrause**

- **Ausladung 155 mm**
- Kugelgelenk 18° schwenkbar (in jede Richtung)
- Dreifach bzw. fünffach verstellbar: Normalstrahl, Softstrahl, Massagestrahl
- mit Antikalk-System
- Brausekopf Ø 100 mm
- Rosette Ø 60 mm
- Anschluss 1/2"
- Durchfluss max. 7,6 l/min

		Euro
chrom	28 505 979-00	267,80
platin matt	28 505 979-06	428,40

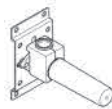

Empfohlenes Zubehör

**UP-Wandwinkel**

- Min. Einbautiefe 90 mm
- Max. Einbautiefe 163 mm

Details und Zubehör siehe Seite 617

		Euro
Bausatz Vormontage	35 085 970 90	87,50

28 649 970



**Regenbrause mit Wandanbindung**

- **Ausladung 450 mm**
- Regenstrahl
- mit Antikalk-System
- Regenbrause Ø 220 mm
- Rosette Ø 60 mm
- Anschluss 1/2"
- Durchfluss max. 8,6 l/min

		Euro
chrom	28 649 970-00	727,70
platin matt	28 649 970-06	1.164,20



Produktvariante

**Regenbrause mit Wandanbindung**

- Regenbrause Ø 300 mm
- Durchfluss max. 13,3 l/min

		Euro
chrom	28 679 970-00	857,40
platin matt	28 679 970-06	1.372,00



Produktvariante

**Regenbrause mit Wandanbindung**

- Regenbrause Ø 400 mm
- Durchfluss max. 13,3 l/min

		Euro
chrom	28 659 970-00	1.500,90
platin matt	28 659 970-06	2.401,40

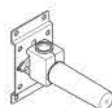

Empfohlenes Zubehör

**UP-Wandwinkel**

- Min. Einbautiefe 90 mm
- Max. Einbautiefe 163 mm

Details und Zubehör siehe Seite 617

		Euro
Bausatz Vormontage	35 085 970 90	87,50

28 669 970



**Regenbrause mit Deckenanbindung**

- Regenstrahl
- mit Antikalk-System
- Regenbrause Ø 220 mm
- Rosette Ø 60 mm wahlweise
- Anschluss 1/2"
- Durchfluss max. 8,6 l/min

		<b>Euro</b>
chrom	28 669 970-00	<b>618,50</b>
platin matt	28 669 970-06	<b>989,70</b>



Produktvariante **Euro**

**Regenbrause mit Deckenanbindung**

- Regenbrause Ø 300 mm
- Durchfluss max. 13,3 l/min

chrom	28 689 970-00	<b>728,80</b>
platin matt	28 689 970-06	<b>1.166,20</b>



Produktvariante **Euro**

**Regenbrause mit Deckenanbindung**

- Regenbrause Ø 400 mm
- Durchfluss max. 13,3 l/min

chrom	28 699 970-00	<b>1.341,70</b>
platin matt	28 699 970-06	<b>2.146,80</b>

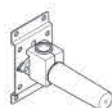

Empfohlenes Zubehör **Euro**

**UP-Wandwinkel**

- Min. Einbautiefe 90 mm
- Max. Einbautiefe 163 mm

Bausatz Vormontage	35 085 970 90	<b>87,50</b>
--------------------	---------------	--------------

Details und Zubehör siehe Seite 617

28 450 845



**Wandanschlussbogen**

- Brauseabgang 3/8"
- Rosette 60 x 78 mm
- Anschluss 1/2"

		<b>Euro</b>
chrom	28 450 845-00	<b>89,50</b>
platin matt	28 450 845-06	<b>143,10</b>

**Eigensicher gegen Rückfließen.**



Empfohlenes Zubehör **Euro**

**UP-Wandwinkel**

- Min. Einbautiefe 90 mm
- Max. Einbautiefe 163 mm

Bausatz Vormontage	35 085 970 90	<b>87,50</b>
--------------------	---------------	--------------

Details und Zubehör siehe Seite 617



CL.1



CYO



IMO



Lissé



LULU



Madison



MEM



Meta



Symetrics



Tara.



VAIA



Dusche



Unterputz-Produkte



Zubehör



Küche

33 200 845



**Wannen-Einhandbatterie für Wandmontage ohne Garnitur**

**• Ausladung 190-200 mm**

- runder Normalstrahl
- automatische Umstellung Wanne/Brause
- Brauseabgang 3/8"
- Schubrosetten Ø 60 mm
- Anschluss 1/2"
- Stichmaß 150 mm ± 15 mm
- Durchfluss max. 13,5 l/min bei 3 bar Fließdruck

**Eigensicher gegen Rückfließen.**

		Euro
chrom	33 200 845-00	573,30
platin matt	33 200 845-06	917,30

27 412 845



**Wannen-Dreiloch-Einhandbatterie für Wannenrand- bzw. Fliesenrandmontage**

**• Ausladung 200 mm**

- Auslauf: runder luftangereicherter Strahl
- Schlauchbrausegarnitur mit Antikalk-System
- automatische Umstellung Wanne/Brause
- Armaturenhöhe 141 mm
- Höhe bis Luftsprudler 88 mm
- Bohrungsdurchmesser Auslauf 32 mm
- Bohrungsdurchmesser Einhandbatterie 35 mm
- Bohrungsdurchmesser Schlauchbrausegarnitur 32 mm
- Rosette für Schlauchbrausegarnitur Ø 50 mm
- Metallbrauseschlauch 1750 mm mit integriertem Verdrehenschutz
- Durchfluss max. 16,9 l/min bei 3 bar Fließdruck
- Durchfluss Schlauchbrausegarnitur max. 6,8 l/min

**Eigensicher gegen Rückfließen.**

		Euro
chrom	27 412 845-00	1.422,90
platin matt	27 412 845-06	2.276,70

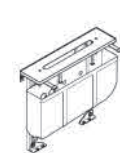

Empfohlenes Zubehör

**Perfecto Montagesystem**

Details und Zubehör siehe Seite 617

		Euro
	12 614 970 90	1.302,30



Empfohlenes Zubehör

**Zierkappen für Perfecto**

- 1 Paar

Details und Zubehör siehe Seite 635

		Euro
chrom	12 801 970-00	40,40
platin matt	12 801 970-06	64,70

29 300 845



**Wannen-Einhandbatterie für Wannenrand- bzw. Fliesenrandmontage**

- ohne Rosette
- Bohrungsdurchmesser 35 mm
- Durchfluss max. 35,7 l/min bei 3 bar Fließdruck

		Euro
chrom	29 300 845-00	478,30
platin matt	29 300 845-06	765,30

27 702 979



**Schlauchbrausegarnitur für Wannenrand- bzw. Fliesenrandmontage**

- Normalstrahl
- mit Antikalk-System
- Rosette Ø 50 mm
- Bohrungsdurchmesser 32 mm
- Metallbrauseschlauch 1750 mm mit integriertem Verdrehenschutz
- Durchfluss max. 6,8 l/min

**Späterer Brauseschlauch-Wechsel ohne Ausbau der Armatur möglich aufgrund zweiteiliger Bauweise.**

**Eigensicher gegen Rückfließen.**

		Euro
chrom	27 702 979-00	421,50
platin matt	27 702 979-06	674,30

13 801 845



**Wannenauslauf für Wandmontage**

- Ausladung 210 mm
- runder Normalstrahl
- Bohrungsdurchmesser 37 mm
- Anschluss 1/2"
- Steckanschluss-Montage
- Durchfluss max. 21,5 l/min bei 3 bar Fließdruck

		Euro
chrom	13 801 845-00	432,50
platin matt	13 801 845-06	692,00



Empfohlenes Zubehör

**UP-Wandwinkel**

- Min. Einbautiefe 90 mm
- Max. Einbautiefe 163 mm

Details und Zubehör siehe Seite 617

		Euro
Bausatz Vormontage	35 085 970 90	87,50

36 247 970



**Wannenauslauf mit Ab- und Überlaufgarnitur**

- Ablaufloch Ø 52 mm
- Durchfluss max. 27,8 l/min bei 3 bar Fließdruck

Auch für Großwannen geeignet.

In Kombination mit dem UP EHM 35 021 970 90 eigensicher nach DIN EN 1717. Alternativ ist die Absicherung über den Rohrunterbrecher 35 150 970 90 sicherzustellen.

		Euro
chrom	36 247 970-00	250,00
platin matt	36 247 970-06	400,00



Benötigtes Zubehör

**Wanneneinlauf mit Ab- und Überlaufgarnitur**

- Bowdenzuglänge 725 mm

		Euro
Bausatz Vormontage	35 248 970 90	369,10



Benötigtes Zubehör

**Rohrunterbrecher**

- Rosette 70 mm

		Euro
chrom	36 150 970-00	66,50
platin matt	36 150 970-06	106,50



Benötigtes Zubehör

**Rohrunterbrecher**

- Anschluss 3/4"

		Euro
Bausatz Vormontage	35 150 970 90	228,50

36 120 845



**UP-Einhandbatterie mit Umstellung**

- automatische Umstellung
- Abdeckplatte 150 x 90 mm

		Euro
chrom	36 120 845-00	393,90
platin matt	36 120 845-06	630,30

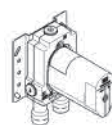

Benötigtes Zubehör

**UP-Einhandbatterie**

- Min. Einbautiefe 80 mm
- Max. Einbautiefe 105 mm

Details und Zubehör siehe Seite 606

		Euro
Bausatz Vormontage	35 020 970 90	172,00



Benötigtes Zubehör

**UP-Einhandbatterie mit Sicherungseinrichtung**

- Min. Einbautiefe 80 mm
- Max. Einbautiefe 105 mm

Details und Zubehör siehe Seite 607

		Euro
Bausatz Vormontage	35 021 970 90	245,60



CL. 1



CYO



IMO



Lissé



LULU



Madison



MEM



Meta



Symetrics



Tara.



VAIA



Dusche



Unterputz-Produkte



Zubehör



Küche

27 803 845



**Schlauchbrausegarnitur mit Einzelrosetten**

- Dreifach bzw. fünffach verstellbar: Normalstrahl, Softstrahl, Massagestrahl
- mit Antikalk-System
- Brauseabgang 3/8"
- Rosette für Wandanschlussbogen 60 x 78 mm
- Rosette für Brausehalter 60 x 78 mm
- Metallbrauseschlauch 1250 mm mit integriertem Verdrehenschutz
- Wandanschlussbogen 1/2"
- Durchfluss max. 15 l/min

**Eigensicher gegen Rückfließen.**

		Euro
chrom	27 803 845-00	345,80
platin matt	27 803 845-06	553,20

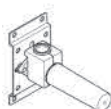

Empfohlenes Zubehör

**UP-Wandwinkel**

- Min. Einbautiefe 90 mm
- Max. Einbautiefe 163 mm

Details und Zubehör siehe Seite 617

		Euro
Bausatz Vormontage	35 085 970 90	87,50

27 802 845



**Schlauchbrausegarnitur mit Einzelrosetten**

- Normalstrahl
- mit Antikalk-System
- Brauseabgang 3/8"
- Rosette für Wandanschlussbogen 60 x 78 mm
- Rosette für Brausehalter 60 x 78 mm
- Metallbrauseschlauch 1250 mm mit integriertem Verdrehenschutz
- Wandanschlussbogen 1/2"
- Durchfluss max. 15 l/min

**Eigensicher gegen Rückfließen.**

		Euro
chrom	27 802 845-00	358,10
platin matt	27 802 845-06	573,00

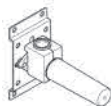

Empfohlenes Zubehör

**UP-Wandwinkel**

- Min. Einbautiefe 90 mm
- Max. Einbautiefe 163 mm

Details und Zubehör siehe Seite 617

		Euro
Bausatz Vormontage	35 085 970 90	87,50

28 450 845



**Wandanschlussbogen**

- Brauseabgang 3/8"
- Rosette 60 x 78 mm
- Anschluss 1/2"

**Eigensicher gegen Rückfließen.**

		Euro
chrom	28 450 845-00	89,50
platin matt	28 450 845-06	143,10

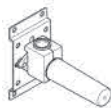

Empfohlenes Zubehör

**UP-Wandwinkel**

- Min. Einbautiefe 90 mm
- Max. Einbautiefe 163 mm

Details und Zubehör siehe Seite 617

		Euro
Bausatz Vormontage	35 085 970 90	87,50



83 020 979



**Wannengriff**

- Stichmaß 200 mm
- Breite 240 mm
- Höhe 40 mm
- Rosette Ø 40 mm
- Ausladung 75 mm

		Euro
chrom	83 020 979-00	205,60
platin matt	83 020 979-06	328,80

83 060 979



**Badetuchhalter**

- Stichmaß 600 mm
- Breite 640 mm
- Höhe 40 mm
- Rosette Ø 40 mm
- Ausladung 65 mm

		Euro
chrom	83 060 979-00	210,60
platin matt	83 060 979-06	337,20

83 061 979



**Badetuchhalter, 2-teilig**

- Stichmaß 600 mm
- Breite 640 mm
- Höhe 40 mm
- Rosette Ø 40 mm
- Ausladung 130 mm

		Euro
chrom	83 061 979-00	316,10
platin matt	83 061 979-06	505,70

83 080 979



**Badetuchhalter**

- Stichmaß 800 mm
- Breite 840 mm
- Höhe 40 mm
- Rosette Ø 40 mm
- Ausladung 65 mm

		Euro
chrom	83 080 979-00	219,40
platin matt	83 080 979-06	351,10

83 200 979



**Handtuchring, rund**

- Breite 185 mm
- Rosette Ø 40 mm
- Ausladung 55 mm

		Euro
chrom	83 200 979-00	125,70
platin matt	83 200 979-06	200,90

83 210 979



**Handtuchhalter, 2-teilig, starr**

- Stichmaß 72 mm
- Breite 112 mm
- Höhe 40 mm
- Rosette Ø 40 mm
- Ausladung 500 mm

		Euro
chrom	83 210 979-00	230,00
platin matt	83 210 979-06	367,90

83 211 979



**Handtuchhalter, 1-teilig, starr**

- Rosette Ø 40 mm
- Ausladung 490 mm

		Euro
chrom	83 211 979-00	120,70
platin matt	83 211 979-06	192,90



CL.1



CYO



IMO



Lissé



LULU



Madison



MEM



Meta



Symetrics



Tara.



VAIA



Dusche



Unterputz-Produkte



Zubehör



Küche

83 215 979

**Handtuchhalter, 1-teilig, starr**

- Rosette Ø 40 mm
- Ausladung 360 mm



		Euro
chrom	83 215 979-00	110,70
platin matt	83 215 979-06	177,10

83 256 979

**Haken, 2-teilig**

- Breite 80 mm
- Rosette Ø 40 mm
- Ausladung 55 mm



		Euro
chrom	83 256 979-00	96,80
platin matt	83 256 979-06	155,00

83 251 979

**Haken**

- Rosette Ø 40 mm
- Ausladung 50 mm



		Euro
chrom	83 251 979-00	52,10
platin matt	83 251 979-06	83,40

83 251 220

**Haken**

- Ausladung 55 mm



		Euro
chrom	83 251 220-00	32,50
platin matt	83 251 220-06	52,00

83 400 979

**Glashalter, Wandmodell**

- Glas aus Kristallglas, transparent
- Breite 60 mm
- Höhe 120 mm
- Ausladung 110 mm



		Euro
chrom	83 400 979-00	198,30
platin matt	83 400 979-06	317,00



Empfohlenes Zubehör

**Trinkglas, transparent**

		Euro
	08 90 00 008 84	34,10

83 401 979

**Glashalter, Wandmodell**

- Glas aus Kristallglas, matt
- Breite 60 mm
- Höhe 120 mm
- Ausladung 110 mm



		Euro
chrom	83 401 979-00	198,30
platin matt	83 401 979-06	317,00



Empfohlenes Zubehör

**Trinkglas, matt**

		Euro
	08 90 00 008 82	34,10

83 410 979

**Seifenhalter, Wandmodell**

- Breite 120 mm
- Höhe 20 mm
- Ausladung 145 mm



		Euro
chrom	83 410 979-00	205,60
platin matt	83 410 979-06	328,80



84 410 780



**Seifenhalter, Standmodell**

- Breite 120 mm
- Höhe 10 mm
- Ausladung 120 mm

		Euro
chrom	84 410 780-00	239,70
platin matt	84 410 780-06	383,50

83 481 970



**Ablage, Wandmodell**

- Breite 200 mm
- Höhe 26 mm
- Ausladung 100 mm
- ohne Gittereinsatz

		Euro
chrom	83 481 970-00	98,20
platin matt	83 481 970-06	157,10

Benötigtes Zubehör

**Gittereinsatz**

- Gittereinsätze aus Kunststoff

		Euro
schwarz matt	82 481 970-33	37,50
cremeweiß	82 481 970-51	37,50
lichtgrau	82 481 970-52	37,50
taupe	82 481 970-53	37,50

83 482 970



**Ablage, Wandmodell**

- Breite 300 mm
- Höhe 26 mm
- Ausladung 100 mm
- ohne Gittereinsatz

		Euro
chrom	83 482 970-00	116,60
platin matt	83 482 970-06	186,60

Benötigtes Zubehör

**Gittereinsatz**

- Gittereinsätze aus Kunststoff

		Euro
schwarz matt	82 482 970-33	49,80
cremeweiß	82 482 970-51	49,80
lichtgrau	82 482 970-52	49,80
taupe	82 482 970-53	49,80

83 435 970



**Spender, Wandmodell**

- Flasche aus Kristallglas, matt
- Breite 60 mm
- Höhe 200 mm
- 250 ml Flaschenvolumen
- Ausladung 96 mm

		Euro
chrom	83 435 970-00	332,20
platin matt	83 435 970-06	531,60

84 435 970



**Spender, Standmodell**

- Flasche aus Kristallglas, matt
- Breite 60 mm
- Höhe 200 mm
- 250 ml Flaschenvolumen
- Ausladung 59 mm

		Euro
chrom	84 435 970-00	306,00
platin matt	84 435 970-06	489,70



CL.1



CYO



IMO



Lissé



LULU



Madison



MEM



Meta



Symetrics



Tara.



VAIA



Dusche



Unterputz-Produkte



Zubehör



Küche

82 424 970



**Spender ohne Rosette**

- Ausladung 124 mm
- 500 ml Flaschenvolumen
- von oben befüllbar
- schwenkbarer Pumpenkopf
- Höhe 125 mm
- Breite 30 mm
- Bohrungsdurchmesser 25 mm

		Euro
chrom	82 424 970-00	195,20
platin matt	82 424 970-06	292,80

83 510 979



**Papierrollenhalter mit Deckel**

- Breite 150 mm
- Höhe 95 mm
- Rosette Ø 40 mm
- Ausladung 40 mm

		Euro
chrom	83 510 979-00	239,30
platin matt	83 510 979-06	382,90

83 500 979



**Papierrollenhalter ohne Deckel**

- Breite 150 mm
- Höhe 95 mm
- Rosette Ø 40 mm
- Ausladung 40 mm

		Euro
chrom	83 500 979-00	186,50
platin matt	83 500 979-06	298,40

83 590 979



**Reserve-Papierrollenhalter**

- Rosette Ø 40 mm
- Ausladung 105 mm

		Euro
chrom	83 590 979-00	122,70
platin matt	83 590 979-06	196,40

83 900 970



**Toiletten-Bürstengarnitur, Wandmodell**

- Glas aus Kristallglas
- Bürstenkopf, mattschwarz
- Breite 126 mm
- Höhe 415 mm
- Ausladung 120 mm

		Euro
chrom	83 900 970-00	291,40
platin matt	83 900 970-06	466,30



Empfohlenes Zubehör

**Bürstenkopf, weiß**

08 18 50 600 90 Euro

10,90



Empfohlenes Zubehör

**Bürstenkopf, mattschwarz**

08 18 50 601 90 Euro

24,80



Empfohlenes Zubehör

**Glaseinsatz, matt**

08 90 04 008 82 Euro

44,30



Empfohlenes Zubehör

**Bürstengriff**

		Euro
chrom	90 20 97 507 00-00	76,10
platin matt	90 20 97 507 00-06	121,80

83 910 979



**Toiletten-Bürstengarnitur, Wandmodell**

- Bürstenkopf, mattschwarz
- Breite 100 mm
- Höhe 456 mm
- Ausladung 110 mm



Empfohlenes Zubehör

**Bürstenkopf, mattschwarz**

08 18 50 601 90 **24,80**

Empfohlenes Zubehör

**Bürstengriff**

		<b>Euro</b>
chrom	90 20 97 505 01-00	126,70
platin matt	90 20 97 505 01-06	202,70

**Euro**

chrom	83 910 979-00	<b>368,90</b>
platin matt	83 910 979-06	<b>590,40</b>

84 910 979



**Toiletten-Bürstengarnitur, Standmodell**

- Bürstenkopf, mattschwarz
- Breite 100 mm
- Höhe 456 mm



Empfohlenes Zubehör

**Bürstenkopf, mattschwarz**

08 18 50 601 90 **24,80**

Empfohlenes Zubehör

**Bürstengriff**

		<b>Euro</b>
chrom	90 20 97 505 01-00	126,70
platin matt	90 20 97 505 01-06	202,70

**Euro**

chrom	84 910 979-00	<b>333,70</b>
platin matt	84 910 979-06	<b>533,90</b>

12 660 979



**Abdeckplatte für WC-UP-Spülkasten der Firma TeCe**

- Abdeckplatte 150 x 240 x 15 mm
- WC-Armatur mit Drehbetätigung und Zwei-Mengen-Technik (Vollspülung/Teilspülung)

		<b>Euro</b>
chrom	12 660 979-00	<b>618,70</b>
platin matt	12 660 979-06	<b>989,80</b>



CL.1



CYO



IMO



Lissé



LULU



Madison



MEM



Meta



Symetrics



Tara.



VAIA



Dusche



Unterputz-Produkte



Zubehör



Küche





# LULU

Sieger Design

## Waschtisch

ab Seite 182

## Bidet

ab Seite 186

## Dusche

ab Seite 187

## Wanne

ab Seite 204

## Accessoires

ab Seite 209



CL.1



CYO



IMO



Lissé



LULU



Madison



MEM



Meta



Symetrics



Tara.



VAIA



Dusche



Unterputz-Produkte



Zubehör



Küche

Detaillierte Produktinformationen, dazugehörige Dateien wie Maßzeichnungen und 3D-Objekte finden Sie online auf [www.dornbracht.com](http://www.dornbracht.com).

## Übersicht Waschtischarmaturen

### Waschtisch-Einhandbatterien

Ausladung 155 mm



33 500 710  
33 521 710\*

Ausladung 125 mm



33 505 710

### mit erhöhtem Standfuß

Ausladung 210 mm



33 534 710\*

### Waschtisch-Dreilochbatterie

Ausladung 155 mm



20 713 710

### Waschtisch-Stand-Auslauf

Ausladung 155 mm



13 716 710\*

### Waschtisch-Wand-Einhandbatterie

Ausladung 200 mm



36 860 710

### Waschtisch-Wand-Auslauf

Ausladung 200 mm



13 800 710







CL.1



CYO



IMO



Lissé



LULU



Madison



MEM



Meta



Symetrics



Tara



VAIA



Dusche



Unterputz-Produkte



Zubehör



Küche

## Übersicht Wannenarmaturen

### Freistehende Wannenarmatur



25 863 710

### Wannen-Batterien



33 233 710



33 200 710

### Wannen-Vierlochbatterie / Wannen-Dreiloch-Einhandbatterie



27 512 710



27 412 710

### Wannenauslauf



13 801 710

### Schlauchbrausegarnituren



27 702 710



27 808 710

### Einhandbatterien



36 122 710



36 022 710

### Umstellung



29 140 710



36 104 710

### xTool UP-Thermostate



36 501 710  
36 503 710

### Wannen-Wand-Steuerung



36 607 710  
36 608 710

### integrierte Wannenbefüllung



36 247 970

### Zubehör



28 450 710



28 050 710



36 243 970

33 500 710



**Waschtisch-Einhandbatterie mit Ablaufgarnitur**

- Ausladung 155 mm
- starrer Auslauf
- runder luftangereicherter Strahl
- Armaturenhöhe 113 mm
- Höhe bis Luftsprudler 90 mm
- Bohrungsdurchmesser 35 mm
- 2x Druckschlauch M 8 x 1 eingeschraubt, dichtheitsgeprüft
- Durchfluss max. 7 l/min
- bleifrei

Nur für Becken mit Überlauf geeignet.

		Euro
chrom	33 500 710-00	699,70
platin matt	33 500 710-06	1.119,60



Produktvariante

- Waschtisch-Einhandbatterie ohne Ablaufgarnitur**
- ohne Ablaufgarnitur

		Euro
chrom	33 521 710-00	664,60
platin matt	33 521 710-06	1.063,40

33 505 710



**Waschtisch-Einhandbatterie mit Ablaufgarnitur**

- Ausladung 125 mm
- starrer Auslauf
- runder luftangereicherter Strahl
- Armaturenhöhe 98 mm
- Höhe bis Luftsprudler 75 mm
- Bohrungsdurchmesser 35 mm
- 2x Druckschlauch M 8 x 1 eingeschraubt, dichtheitsgeprüft
- Durchfluss max. 7 l/min
- bleifrei

Nur für Becken mit Überlauf geeignet.

		Euro
chrom	33 505 710-00	647,00
platin matt	33 505 710-06	1.035,00

33 534 710



**Waschtisch-Einhandbatterie mit erhöhtem Standfuß ohne Ablaufgarnitur**

- Ausladung 210 mm
- starrer Auslauf
- runder luftangereicherter Strahl
- Armaturenhöhe 280 mm
- Höhe bis Luftsprudler 257 mm
- Bohrungsdurchmesser 35 mm
- 2x Druckschlauch M 10 x 1 eingeschraubt, dichtheitsgeprüft
- Durchfluss max. 7 l/min
- bleifrei

Für den Einsatz an Aufbau-Waschschüsseln.

		Euro
chrom	33 534 710-00	945,30
platin matt	33 534 710-06	1.512,50

20 713 710



**Waschtisch-Dreilochbatterie mit Ablaufgarnitur**

- Ausladung 155 mm
- starrer Auslauf
- runder luftangereicherter Strahl
- Armaturenhöhe 114 mm
- Höhe bis Luftsprudler 90 mm
- Bohrungsdurchmesser Seitenventil 32 mm
- Bohrungsdurchmesser Auslauf 35 mm
- Rosette 47 x 55 mm
- 2x Druckschlauch M 8 x 1 eingeschraubt, dichtheitsgeprüft
- Durchfluss max. 7 l/min
- bleifrei

Nur für Becken mit Überlauf geeignet.

		Euro
chrom	20 713 710-00	964,60
platin matt	20 713 710-06	1.543,70



Empfohlenes Zubehör

- Druckschläuche**
- 2x Druckschlauch 1/2" x 3/8"

		Euro
	12 506 970 90	143,20

36 860 710



**Waschtisch-Wand-Einhandbatterie ohne Ablaufgarnitur**

- Ausladung 200 mm
- starrer Auslauf
- runder luftangereicherter Strahl
- Bohrungsdurchmesser Auslauf 37 mm
- Bohrungsdurchmesser Einhandbatterie 57 mm
- Rosette 78 x 78 mm
- Durchfluss max. 7 l/min
- bleifrei

		Euro
chrom	36 860 710-00	656,60
platin matt	36 860 710-06	1.050,50



Benötigtes Zubehör

**UP-Wand-Einhandbatterie, Mischer rechts**

- Min. Einbautiefe 80 mm
- Max. Einbautiefe 95 mm

Details und Zubehör siehe Seite 606

		Euro
Bausatz Vormontage	35 860 970 90	163,00



Benötigtes Zubehör

**UP-Wand-Einhandbatterie, Mischer rechts**

**ACHTUNG: Nicht für UP-Montage geeignet. Anschluss über Eckventile, Befestigung über Verschraubung mit der Rückwand.**

Details und Zubehör siehe Seite 616

		Euro
Bausatz Vormontage	35 816 970 90	279,90

13 716 710 +  
42 765 970



**eSET Touchfree Waschtischbatterie ohne Ablaufgarnitur mit Temperatureinstellung**

- Ausladung 155 mm
- starrer Auslauf
- runder luftangereicherter Strahl
- Armaturenhöhe 114 mm
- Höhe bis Luftsprudler 90 mm
- Bohrungsdurchmesser 35 mm
- 2x Druckschlauch M 10 x 1 eingeschraubt, dichtheitsgeprüft
- Anschluss 1/2"
- Durchfluss max. 7 l/min
- bleifrei
- automatische Hygienespülung
- geeignet zur thermischen Desinfektion
- einstellbare Nachlaufzeit
- Hochfrequenz-Sensorik mit Selbstkalibrierung
- Magnetventil
- Temperatureinstellung über Thermostat
- Steckernetzteil 100-240 VAC / 12 VDC, 50-60 Hz, 18 W inkl. länderspezifischem Adapter-Set

**Eine Kombination mit Becken aus leitenden Materialien (z.B. Stahl, Flusstein) ist ausgeschlossen.**

**Eine Kombination mit Becken, deren Ablauf sich schließen lässt, ist ausgeschlossen.**

**ACHTUNG: Elektronikartikel werden separat konditioniert.**

		Euro
chrom	1x 13 716 710-00	393,70
	1x 42 765 970 90	514,10
	<b>Gesamtpreis:</b>	<b>907,80</b>



Benötigtes Zubehör

**eSET Touchfree Waschtischbatterie mit Temperatureinstellung zur Kombination mit Standardarmaturen**

Details und Zubehör siehe Seite 615

		Euro
Bausatz Vormontage	35 740 970 90	234,60



CL.1



CYO



IMO



Lissé



LULU



Madison



MEM



Meta



Symetrics



Tara



VAIA



Dusche



Unterputz-Produkte



Zubehör



Küche

13 716 710 +  
42 766 970



**eSET Touchfree Waschtischbatterie ohne Ablaufgarnitur ohne Temperatureinstellung**

- Ausladung 155 mm
- starrer Auslauf
- runder luftangereicherter Strahl
- Armaturenhöhe 114 mm
- Höhe bis Luftsprudler 90 mm
- Bohrungsdurchmesser 35 mm
- 2x Druckschlauch M 10 x 1 eingeschraubt, dichtsicher geprüft
- Anschluss 1/2"
- Durchfluss max. 7 l/min
- bleifrei
- automatische Hygienespülung
- geeignet zur thermischen Desinfektion
- einstellbare Nachlaufzeit
- Hochfrequenz-Sensorik mit Selbstkalibrierung
- Magnetventil
- Steckernetzteil 100-240 VAC / 12 VDC, 50-60 Hz, 18 W inkl. länderspezifischem Adapter-Set

**Eine Kombination mit Becken aus leitenden Materialien (z.B. Stahl, Flusstein) ist ausgeschlossen.**

**Eine Kombination mit Becken, deren Ablauf sich schließen lässt, ist ausgeschlossen.**

**ACHTUNG: Elektronikartikel werden separat konditioniert.**

	Euro
chrom	
1x 13 716 710-00	393,70
1x 42 766 970 90	428,40
<b>Gesamtpreis:</b>	<b>822,10</b>



Benötigtes Zubehör

**eSET Touchfree Waschtischbatterie ohne Temperatureinstellung zur Kombination mit Standarmaturen**

Details und Zubehör siehe Seite 615

	Euro
Bausatz Vormontage	35 742 970 90
	<b>213,20</b>

13 800 710 +  
42 765 970



**eSET Touchfree Waschtischbatterie ohne Ablaufgarnitur mit Temperatureinstellung**

- Ausladung 200 mm
- starrer Auslauf
- runder luftangereicherter Strahl
- Bohrungsdurchmesser 40 mm
- Anschluss 1/2"
- Steckanschluss-Montage
- Durchfluss max. 7 l/min
- bleifrei
- automatische Hygienespülung
- geeignet zur thermischen Desinfektion
- einstellbare Nachlaufzeit
- Hochfrequenz-Sensorik mit Selbstkalibrierung
- Magnetventil
- Temperatureinstellung über Thermostat
- Steckernetzteil 100-240 VAC / 12 VDC, 50-60 Hz, 18 W inkl. länderspezifischem Adapter-Set

**Eine Kombination mit Becken aus leitenden Materialien (z.B. Stahl, Flusstein) ist ausgeschlossen.**

**Eine Kombination mit Becken, deren Ablauf sich schließen lässt, ist ausgeschlossen.**

**ACHTUNG: Elektronikartikel werden separat konditioniert.**

	Euro
chrom	
1x 13 800 710-00	383,70
1x 42 765 970 90	514,10
<b>Gesamtpreis:</b>	<b>897,80</b>

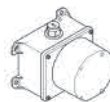

Benötigtes Zubehör

**eSET Touchfree Waschtischbatterie mit Temperatureinstellung zur Kombination mit Wandarmaturen**

- Min. Einbautiefe 90 mm
- Max. Einbautiefe 125 mm

Details und Zubehör siehe Seite 615

	Euro
Bausatz Vormontage	35 741 970 90
	<b>234,60</b>

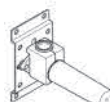

Empfohlenes Zubehör

- UP-Wandwinkel**
- Min. Einbautiefe 90 mm
  - Max. Einbautiefe 163 mm

Details und Zubehör siehe Seite 617

	Euro
Bausatz Vormontage	35 085 970 90
	<b>87,50</b>

13 800 710 +  
42 766 970



**eSET Touchfree Waschtischbatterie ohne Ablaufgarnitur ohne Temperatureinstellung**

- Ausladung 200 mm
- starrer Auslauf
- runder luftangereicherter Strahl
- Bohrungsdurchmesser 40 mm
- Anschluss 1/2"
- Steckanschluss-Montage
- Durchfluss max. 7 l/min
- bleifrei
- automatische Hygienespülung
- geeignet zur thermischen Desinfektion
- einstellbare Nachlaufzeit
- Hochfrequenz-Sensorik mit Selbstkalibrierung
- Magnetventil
- Steckernetzteil 100-240 VAC / 12 VDC, 50-60 Hz, 18 W inkl. länderspezifischem Adapter-Set

**Eine Kombination mit Becken aus leitenden Materialien (z.B. Stahl, Flussstein) ist ausgeschlossen.**

**Eine Kombination mit Becken, deren Ablauf sich schließen lässt, ist ausgeschlossen.**

**ACHTUNG: Elektronikartikel werden separat konditioniert.**

	<b>Euro</b>
chrom	383,70
1x 13 800 710-00	383,70
1x 42 766 970 90	428,40
<b>Gesamtpreis:</b>	<b>812,10</b>

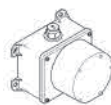

**Benötigtes Zubehör**

**eSET Touchfree Waschtischbatterie ohne Temperatureinstellung zur Kombination mit Wandarmaturen**

- Min. Einbautiefe 90 mm
- Max. Einbautiefe 125 mm

Details und Zubehör siehe Seite 616

	<b>Euro</b>
Bausatz Vormontage	35 743 970 90
	<b>213,20</b>



CL.1



CYO



IMO



Lissé



LULU



Madison



MEM



Meta



Symetrics



Tara.



VAIA



Dusche



Unterputz-Produkte



Zubehör



Küche

33 600 710



**Bidet-Einhandbatterie mit Ablaufgarnitur**

- **Ausladung 183 mm**
- Kugelgelenk 15° schwenkbar (in jede Richtung)
- runder luftangereicherter Strahl
- Armaturenhöhe 98 mm
- Höhe bis Luftsprudler 63 mm
- Bohrungsdurchmesser 35 mm
- 2x Druckschlauch M 8 x 1 eingeschraubt, dichtsicher geprüft
- Durchfluss max. 7 l/min

	<b>Euro</b>	
chrom	<b>33 600 710-00</b>	<b>874,90</b>
platin matt	<b>33 600 710-06</b>	<b>1.399,60</b>



LULU

## Duschgarnitur-Anwendung

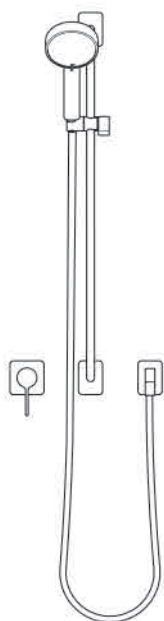

### Duschgarnitur-Anwendung



#### Duschgarnitur

Weitere Duschgarnituren finden Sie ab Seite 503



#### Handbrause

Weitere Handbrausen finden Sie ab Seite 545



#### UP-Einhandbatterie mit Abdeckplatte

Weitere Bedienelemente finden Sie ab Seite 571



#### Wandanschlussbogen

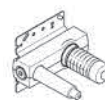

#### UP-Wand-Einhandbatterie, Mischer rechts

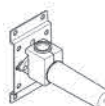

#### UP-Wandwinkel

	Euro	
chrom	<b>Gesamtpreis:</b>	<b>1.454,70</b>
platin matt	<b>Gesamtpreis:</b>	<b>2.177,40</b>

	Euro	
chrom	<b>26 413 710-00</b>	<b>509,40</b>

	Euro	
chrom	<b>28 012 979-00</b>	<b>171,40</b>

	Euro	
chrom	<b>36 060 710-00</b>	<b>400,80</b>

	Euro	
chrom	<b>28 450 710-00</b>	<b>122,60</b>

	Euro	
Bausatz Vormontage	<b>35 860 970 90</b>	<b>163,00</b>

	Euro	
Bausatz Vormontage	<b>35 085 970 90</b>	<b>87,50</b>



CL.1



CYO



IMO



Lissé



LULU



Madison



MEM



Meta



Symetrics



Tara.



VAIA



Dusche



Unterputz-Produkte



Zubehör



Küche

## Kopfbrausen-Anwendung



### Kopfbrause-Anwendung

		Euro
chrom	<b>Gesamtpreis:</b>	1.967,20
platin matt	<b>Gesamtpreis:</b>	2.939,30



### Kopfbrause

Weitere Kopfbrausen finden Sie ab Seite 519

		Euro
chrom	<b>28 508 710-00</b>	477,60



### Schlauchbrausegarnitur mit Einzelrosetten

Weitere Schlauchbrausegarnituren finden Sie ab Seite 555

		Euro
chrom	<b>27 808 710-00</b>	498,80



### UP-Einhandbatterie mit Umstellung

Weitere Bedienelemente finden Sie ab Seite 571

		Euro
chrom	<b>36 122 710-00</b>	643,80



### UP-Wandwinkel

Dieser Artikel wird 2x benötigt.

		Euro
Bausatz Vormontage	<b>35 085 970 90</b>	87,50

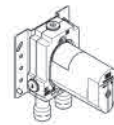

### UP-Einhandbatterie

		Euro
Bausatz Vormontage	<b>35 020 970 90</b>	172,00

## Showerpipe-Anwendung

### Shower Pipe-Anwendung

		Euro
chrom	<b>Gesamtpreis:</b>	2.355,10
platin matt	<b>Gesamtpreis:</b>	3.768,30



### Shower Pipe mit Brause-Thermostat

Weitere Showerpipes finden Sie ab Seite 529

		Euro
chrom	<b>34 459 980-00</b>	2.256,60



### Handbrause

Weitere Handbrausen finden Sie ab Seite 545

		Euro
chrom	<b>28 018 979-00</b>	98,50





CL.1



CYO



IMO



Lissé



LULU



Madison



MEM



Meta



Symetrics



Tara



VAIA



Dusche



Unterputz-Produkte



Zubehör



Küche

## Regenbrausen-Anwendung



### Regenbrause-Anwendung

	Euro	
chrom	Gesamtpreis:	2.818,20
platin matt	Gesamtpreis:	4.214,10

### Regenbrause mit Wandanbindung



Weitere Regenbrausen finden Sie ab Seite 541

	Euro	
chrom	28 786 710-00	1.115,40

### Schlauchbrausegarnitur mit Einzelrosetten

Weitere Schlauchbrausegarnituren finden Sie ab Seite 555

	Euro	
chrom	27 808 710-00	498,80

### UP-Thermostat mit Zweiwege-Mengenregulierung

Weitere Bedienelemente finden Sie ab Seite 571

	Euro	
chrom	36 426 710-00	712,60

### UP-Wandwinkel

Dieser Artikel wird 2x benötigt.

	Euro	
Bausatz Vormontage	35 085 970 90	87,50

### UP-Thermostat

	Euro	
Bausatz Vormontage	35 425 970 90	316,40

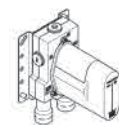
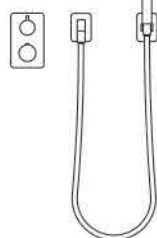

## Duschprodukte

34 442 979



### Brause-Thermostat für Wandmontage

- Schubrosetten Ø 70 mm
- Stichmaß 150 mm ± 13 mm
- Drehumstellung mit Mengenregulierung und Absperrfunktion
- Brauseabgang 3/8"

Eigensicher gegen Rückfließen.

	Euro	
chrom	34 442 979-00	509,00
platin matt	34 442 979-06	814,60

34 459 979 +  
28 015 979



**Shower Pipe mit Brause-Thermostat**

- **Ausladung Standbrause 450 mm**
- Kopfbrause: Regenstrahl
- Regenbrause Ø 220 mm
- Regenbrause mit Antikalk-System
- Durchfluss Regenbrause max. 8,6 l/min
- Handbrause: Normalstrahl
- Brausekopf Ø 100 mm
- Durchfluss Handbrause max. 15 l/min
- Drehumstellung mit Mengenregulierung und Absperrfunktion
- Schubrossetten Ø 70 mm
- Höhe Armatur bis Regenbrause (Unterkante) 985 mm
- Höhe Armatur bis Oberkante Bogen 1170 mm
- Stichmaß 150 mm ± 13 mm
- Metallbrauseschlauch 1750 mm mit integriertem Verdrehschutz
- Anschluss 1/2"
- Wandrohr mit Schieber
- Rohrdurchmesser 23,5 mm

**Eigensicher gegen Rückfließen.**

		<b>Euro</b>
chrom	1x 34 459 979-00	1.902,80
	1x 28 015 979-00	91,60
	<b>Gesamtpreis:</b>	<b>1.994,40</b>
platin matt	1x 34 459 979-06	3.043,90
	1x 28 015 979-06	146,70
	<b>Gesamtpreis:</b>	<b>3.190,60</b>

Produktvariante		<b>Euro</b>
 <b>Handbrause</b>	chrom	<b>28 016 979-00 142,20</b>
• Dreifach bzw. fünffach verstellbar: Normalstrahl, Softstrahl, Massagestrahl	platin matt	<b>28 016 979-06 227,60</b>
• Brausekopf Ø 130 mm		
• Durchfluss max. 15 l/min		
Weitere Handbrausen finden Sie ab Seite 544		
Details und Zubehör siehe Seite 547		

Produktvariante		<b>Euro</b>
 <b>Stabhandbrause</b>	chrom	<b>28 013 979-00 0010 172,50</b>
• Normalstrahl	platin matt	<b>28 013 979-06 0010 276,00</b>
• Durchfluss max. 6,8 l/min		
Weitere Handbrausen finden Sie ab Seite 544		

34 460 979 +  
28 018 979



**Shower Pipe mit Brause-Thermostat**

- **Ausladung Standbrause 450 mm**
- Kopfbrause: Regenstrahl
- Regenbrause Ø 300 mm
- Regenbrause mit Antikalk-System
- Durchfluss Regenbrause max. 14 l/min
- Handbrause: Dreifach bzw. fünffach verstellbar: Normalstrahl, Softstrahl, Massagestrahl
- Brausekopf Ø 100 mm
- Durchfluss Handbrause max. 15 l/min
- Drehumstellung mit Mengenregulierung und Absperrfunktion
- Schubrosetten Ø 70 mm
- Höhe Armatur bis Regenbrause (Unterkante) 985 mm
- Höhe Armatur bis Oberkante Bogen 1170 mm
- Stichmaß 150 mm ± 13 mm
- Metallbrauseschlauch 1750 mm mit integriertem Verdrehenschutz
- Anschluss 1/2"
- Wandrohr mit Schieber
- Rohrdurchmesser 23,5 mm

**Eigensicher gegen Rückfließen.**

		<b>Euro</b>
chrom	<b>1x 34 460 979-00</b>	2.004,20
	<b>1x 28 018 979-00</b>	98,50
	<b>Gesamtpreis:</b>	<b>2.102,70</b>
platin matt	<b>1x 34 460 979-06</b>	3.206,70
	<b>1x 28 018 979-06</b>	157,70
	<b>Gesamtpreis:</b>	<b>3.364,40</b>

Produktvariante		<b>Euro</b>
 <b>Handbrause</b>	chrom	<b>28 012 979-00 171,40</b>
	platin matt	<b>28 012 979-06 274,20</b>
<ul style="list-style-type: none"> <li>• Vierfach verstellbar: Normalstrahl, Softstrahl, Massagestrahl und Schwall</li> <li>• Brausekopf Ø 120 mm</li> <li>• Durchfluss max. 15 l/min</li> </ul>		
<p>Weitere Handbrausen finden Sie ab Seite 544 Details und Zubehör siehe Seite 547</p>		

Produktvariante		<b>Euro</b>
 <b>Stabhandbrause</b>	chrom	<b>28 013 979-00 0010 172,50</b>
	platin matt	<b>28 013 979-06 0010 276,00</b>
<ul style="list-style-type: none"> <li>• Normalstrahl</li> <li>• Durchfluss max. 6,8 l/min</li> </ul>		
<p>Weitere Handbrausen finden Sie ab Seite 544</p>		



CL. 1

CYO

IMO

Lissé

LULU

Madison

MEM

Meta

Symetrics

Tara.

VAIA

Dusche

Unterputz-Produkte

Zubehör

Küche

34 459 980 +  
28 018 979



**Shower Pipe mit Brause-Thermostat**

- **Ausladung Standbrause 450 mm**
- Kopfbrause: Regenstrahl
- Regenbrause 300 x 240 mm
- Regenbrause mit Antikalk-System
- Durchfluss Regenbrause max. 14 l/min
- Handbrause: Normalstrahl
- Brausekopf Ø 100 mm
- Durchfluss Handbrause max. 15 l/min
- Drehumstellung mit Mengenregulierung und Absperrfunktion
- Schubrossetten Ø 70 mm
- Höhe Armatur bis Regenbrause (Unterkante) 985 mm
- Höhe Armatur bis Oberkante Bogen 1170 mm
- Stichmaß 150 mm ± 13 mm
- Metallbrauseschlauch 1750 mm mit integriertem Verdrehenschutz
- Anschluss 1/2"
- Wandrohr mit Schieber
- Rohrdurchmesser 23,5 mm

**Eigensicher gegen Rückfließen.**

		<b>Euro</b>
chrom	1x 34 459 980-00	2.256,60
	1x 28 018 979-00	98,50
	<b>Gesamtpreis:</b>	<b>2.355,10</b>
platin matt	1x 34 459 980-06	3.610,60
	1x 28 018 979-06	157,70
	<b>Gesamtpreis:</b>	<b>3.768,30</b>



Produktvariante

**Handbrause**

- Vierfach verstellbar: Normalstrahl, Softstrahl, Massagestrahl und Schwall
- Brausekopf Ø 120 mm
- Durchfluss max. 15 l/min

Weitere Handbrausen finden Sie ab Seite 544

Details und Zubehör siehe Seite 547

		<b>Euro</b>
chrom	28 012 979-00	171,40
platin matt	28 012 979-06	274,20



Produktvariante

**Stabhandbrause**

- Normalstrahl
- Durchfluss max. 6,8 l/min

Weitere Handbrausen finden Sie ab Seite 544

		<b>Euro</b>
chrom	28 013 979-00 0010	172,50
platin matt	28 013 979-06 0010	276,00

36 112 970 +  
28 015 979



**Shower Pipe mit Brause-Einhandbatterie**

- Ausladung Standbrause 450 mm
- Kopfbrause: Regenstrahl
- Regenbrause Ø 220 mm
- Regenbrause mit Antikalk-System
- Durchfluss Regenbrause max. 8,6 l/min
- Handbrause: Normalstrahl
- Brausekopf Ø 100 mm
- Durchfluss Handbrause max. 15 l/min
- Höhe Armatur bis Regenbrause (Unterkante) 985 mm
- Höhe Armatur bis Oberkante Bogen 1170 mm
- Metallbrauseschlauch 1750 mm mit integriertem Verdrehenschutz
- Anschluss 1/2"
- Wandrohr mit Schieber
- Rohrdurchmesser 23,5 mm
- automatische Umstellung Standbrause/ Handbrause

Eigensicher gegen Rückfließen.



Produktvariante			Euro
<b>Handbrause</b>	chrom	1x 28 016 979-00	142,20
	platin matt	28 016 979-06	227,60

• Dreifach bzw. fünffach verstellbar:  
Normalstrahl, Softstrahl, Massagestrahl

- Brausekopf Ø 130 mm
- Durchfluss max. 15 l/min

Weitere Handbrausen finden Sie ab Seite 544  
Details und Zubehör siehe Seite 547



Produktvariante			Euro
<b>Handbrause</b>	chrom	28 019 979-00	172,50
	platin matt	28 019 979-06	276,00

- Normalstrahl
- Durchfluss max. 15 l/min

Weitere Handbrausen finden Sie ab Seite 544  
Details und Zubehör siehe Seite 545

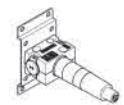

Benötigtes Zubehör			Euro
<b>UP-Wandbefestigung</b>	Bausatz Vormontage	35 050 970 90	232,90

- Min. Einbautiefe 80 mm
- Max. Einbautiefe 105 mm

Details und Zubehör siehe Seite 605



CL.1



CYO



IMO



Lissé



LULU



Madison



MEM



Meta



Symetrics



Tara.



VAIA



Dusche



Unterputz-Produkte



Zubehör



Küche

36 002 970 +  
28 017 979



**UP-Einhandbatterie mit integriertem Brauseanschluss mit Handbrausegarnitur**

- Metallbrauseschlauch 1750 mm mit integriertem Verdrehschutz
- Handbrause: Normalstrahl
- Brausekopf Ø 130 mm
- Durchfluss Handbrause max. 15 l/min

**Eigensicher gegen Rückfließen.**

			Euro
chrom	1x 36 002 970-00	534,30	
	1x 28 017 979-00	132,00	
	<b>Gesamtpreis:</b>	<b>666,30</b>	
platin matt	1x 36 002 970-06	855,00	
	1x 28 017 979-06	211,30	
	<b>Gesamtpreis:</b>	<b>1.066,30</b>	



Produktvariante

**Handbrause**

- Dreifach bzw. fünffach verstellbar: Normalstrahl, Softstrahl, Massagestrahl
- Brausekopf Ø 100 mm
- Durchfluss max. 15 l/min

Weitere Handbrausen finden Sie ab Seite 544

Details und Zubehör siehe Seite 546

			Euro
chrom	28 018 979-00	98,50	
platin matt	28 018 979-06	157,70	



Produktvariante

**Handbrause**

- Vierfach verstellbar: Normalstrahl, Softstrahl, Massagestrahl und Schwall
- Brausekopf Ø 120 mm
- Durchfluss max. 15 l/min

Weitere Handbrausen finden Sie ab Seite 544

Details und Zubehör siehe Seite 547

			Euro
chrom	28 012 979-00	171,40	
platin matt	28 012 979-06	274,20	

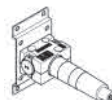

Benötigtes Zubehör

**UP-Wandbefestigung**

- Min. Einbautiefe 80 mm
- Max. Einbautiefe 105 mm

Details und Zubehör siehe Seite 605

			Euro
Bausatz Vormontage	35 050 970 90	232,90	

36 111 970 +  
28 018 979



**UP-Einhandbatterie mit integriertem Brauseanschluss mit Duschgarnitur**

- Metallbrauseschlauch 1750 mm mit integriertem Verdrehenschutz
- Wandrohr mit Schieber
- Rohrdurchmesser 18 mm
- Handbrause: Dreifach bzw. fünffach verstellbar: Normalstrahl, Softstrahl, Massagestrahl
- Brausekopf Ø 100 mm
- Durchfluss Handbrause max. 15 l/min

**Eigensicher gegen Rückfließen.**

		<b>Euro</b>
chrom	1x 36 111 970-00	729,10
	1x 28 018 979-00	98,50
	<b>Gesamtpreis:</b>	<b>827,60</b>
platin matt	1x 36 111 970-06	1.167,20
	1x 28 018 979-06	157,70
	<b>Gesamtpreis:</b>	<b>1.324,90</b>



Produktvariante

**Handbrause**

- Vierfach verstellbar: Normalstrahl, Softstrahl, Massagestrahl und Schwall
- Brausekopf Ø 120 mm
- Durchfluss max. 15 l/min

Weitere Handbrausen finden Sie ab Seite 544

Details und Zubehör siehe Seite 547

		<b>Euro</b>
chrom	28 012 979-00	171,40
platin matt	28 012 979-06	274,20



Produktvariante

**Handbrause**

- Normalstrahl
- Brausekopf Ø 130 mm
- Durchfluss max. 6,8 l/min

Weitere Handbrausen finden Sie ab Seite 544

		<b>Euro</b>
chrom	28 017 979-00 0010	132,00
platin matt	28 017 979-06 0010	211,10

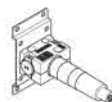

Benötigtes Zubehör

**UP-Wandbefestigung**

- Min. Einbautiefe 80 mm
- Max. Einbautiefe 105 mm

Details und Zubehör siehe Seite 605

		<b>Euro</b>
Bausatz Vormontage	35 050 970 90	232,90



CL.1



CYO



IMO



Lissé



LULU



Madison



MEM



Meta



Symetrics



Tara.



VAIA



Dusche



Unterputz-Produkte



Zubehör



Küche

36 110 970 +  
28 017 979



**UP-Einhandbatterie mit integriertem Brauseanschluss mit Duschgarnitur**

- Metallbrauseschlauch 1750 mm mit integriertem Verdrehschutz
- Wandrohr mit Schieber
- Rohrdurchmesser 18 mm
- Handbrause: Normalstrahl
- Brausekopf Ø 130 mm
- Durchfluss Handbrause max. 15 l/min

**Eigensicher gegen Rückfließen.**

		Euro
chrom	1x 36 110 970-00	636,80
	1x 28 017 979-00	132,00
	<b>Gesamtpreis:</b>	<b>768,80</b>
platin matt	1x 36 110 970-06	1.019,00
	1x 28 017 979-06	211,30
	<b>Gesamtpreis:</b>	<b>1.230,30</b>



Produktvariante

**Handbrause**

- Dreifach bzw. fünffach verstellbar: Normalstrahl, Softstrahl, Massagestrahl
- Brausekopf Ø 100 mm
- Durchfluss max. 15 l/min

Weitere Handbrausen finden Sie ab Seite 544  
Details und Zubehör siehe Seite 546

		Euro
chrom	28 018 979-00	98,50
platin matt	28 018 979-06	157,70



Produktvariante

**Handbrause**

- Vierfach verstellbar: Normalstrahl, Softstrahl, Massagestrahl und Schwall
- Brausekopf Ø 120 mm
- Durchfluss max. 15 l/min

Weitere Handbrausen finden Sie ab Seite 544  
Details und Zubehör siehe Seite 547

		Euro
chrom	28 012 979-00	171,40
platin matt	28 012 979-06	274,20

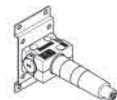

Benötigtes Zubehör

**UP-Wandbefestigung**

- Min. Einbautiefe 80 mm
- Max. Einbautiefe 105 mm

Details und Zubehör siehe Seite 605

		Euro
Bausatz Vormontage	35 050 970 90	232,90

36 050 970



**UP-Einhandbatterie mit integriertem Brauseanschluss**

- ohne Rosette

**Eigensicher gegen Rückfließen.**

		Euro
chrom	36 050 970-00	316,10
platin matt	36 050 970-06	505,70

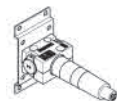

Benötigtes Zubehör

**UP-Wandbefestigung**

- Min. Einbautiefe 80 mm
- Max. Einbautiefe 105 mm

Details und Zubehör siehe Seite 605

		Euro
Bausatz Vormontage	35 050 970 90	232,90

36 060 710



**UP-Einhandbatterie mit Abdeckplatte**

- Abdeckplatte 78 x 78 mm

		Euro
chrom	36 060 710-00	400,80
platin matt	36 060 710-06	641,20

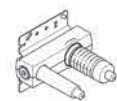

Benötigtes Zubehör

**UP-Wand-Einhandbatterie, Mischer rechts**

- Min. Einbautiefe 80 mm
- Max. Einbautiefe 95 mm

Details und Zubehör siehe Seite 606

		Euro
Bausatz Vormontage	35 860 970 90	163,00



36 022 710



**UP-Einhandbatterie ohne Umstellung**

- Abdeckplatte 150 x 90 mm

		Euro
chrom	36 022 710-00	506,40
platin matt	36 022 710-06	810,20

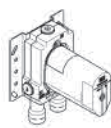

Benötigtes Zubehör

**UP-Einhandbatterie**

- Min. Einbautiefe 80 mm
- Max. Einbautiefe 105 mm

Details und Zubehör siehe Seite 606

		Euro
Bausatz Vormontage	35 020 970 90	172,00



Benötigtes Zubehör

**UP-Einhandbatterie mit Sicherungseinrichtung**

- Min. Einbautiefe 80 mm
- Max. Einbautiefe 105 mm

Details und Zubehör siehe Seite 607

		Euro
Bausatz Vormontage	35 021 970 90	245,60

36 122 710



**UP-Einhandbatterie mit Umstellung**

- automatische Umstellung
- Abdeckplatte 150 x 90 mm

		Euro
chrom	36 122 710-00	643,80
platin matt	36 122 710-06	1.030,10



Benötigtes Zubehör

**UP-Einhandbatterie**

- Min. Einbautiefe 80 mm
- Max. Einbautiefe 105 mm

Details und Zubehör siehe Seite 606

		Euro
Bausatz Vormontage	35 020 970 90	172,00

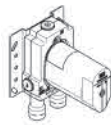

Benötigtes Zubehör

**UP-Einhandbatterie mit Sicherungseinrichtung**

- Min. Einbautiefe 80 mm
- Max. Einbautiefe 105 mm

Details und Zubehör siehe Seite 607

		Euro
Bausatz Vormontage	35 021 970 90	245,60

36 425 710



**UP-Thermostat mit Einweg-Mengenregulierung**

- Abdeckplatte 150 x 90 mm
- Skalengriff mit Sicherheitssperre bei 38°C
- Heißwasserbegrenzung, voreinstellbar

		Euro
chrom	36 425 710-00	602,10
platin matt	36 425 710-06	963,40

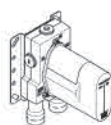

Benötigtes Zubehör

**UP-Thermostat**

- Min. Einbautiefe 80 mm
- Max. Einbautiefe 136 mm

Details und Zubehör siehe Seite 608

		Euro
Bausatz Vormontage	35 425 970 90	316,40

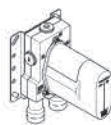

Benötigtes Zubehör

**UP-Thermostat mit Vorabspernung**

- Min. Einbautiefe 80 mm
- Max. Einbautiefe 136 mm

Details und Zubehör siehe Seite 609

		Euro
Bausatz Vormontage	35 426 970 90	332,30



CL. 1



CYO



IMO



Lissé



LULU



Madison



MEM



Meta



Symetrics



Tara.



VAIA



Dusche



Unterputz-Produkte



Zubehör



Küche

36 426 710



**UP-Thermostat mit Zweibege-Mengenregulierung**

- Drehumstellung mit Mengenregulierung und Absperrfunktion
- Abdeckplatte 150 x 90 mm
- Skalengriff mit Sicherheitssperre bei 38°C
- Heißwasserbegrenzung, voreinstellbar

		Euro
chrom	36 426 710-00	712,60
platin matt	36 426 710-06	1.140,20

Benötigtes Zubehör

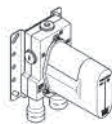

**UP-Thermostat**

- Min. Einbautiefe 80 mm
- Max. Einbautiefe 136 mm

Details und Zubehör siehe Seite 608

		Euro
Bausatz Vormontage	35 425 970 90	316,40

Benötigtes Zubehör

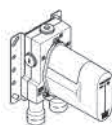

**UP-Thermostat mit Vorabspernung**

- Min. Einbautiefe 80 mm
- Max. Einbautiefe 136 mm

Details und Zubehör siehe Seite 609

		Euro
Bausatz Vormontage	35 426 970 90	332,30

36 427 710



**UP-Thermostat mit Dreibege-Mengenregulierung**

- Drehumstellung mit Mengenregulierung und Absperrfunktion
- Abdeckplatte 150 x 90 mm
- Skalengriff mit Sicherheitssperre bei 38°C
- Heißwasserbegrenzung, voreinstellbar

		Euro
chrom	36 427 710-00	739,40
platin matt	36 427 710-06	1.183,10

Benötigtes Zubehör

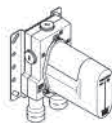

**UP-Thermostat**

- Min. Einbautiefe 80 mm
- Max. Einbautiefe 136 mm

Details und Zubehör siehe Seite 609

		Euro
Bausatz Vormontage	35 427 970 90	341,40

Benötigtes Zubehör

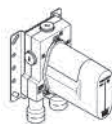

**UP-Thermostat mit Vorabspernung**

- Min. Einbautiefe 80 mm
- Max. Einbautiefe 136 mm

Details und Zubehör siehe Seite 609

		Euro
Bausatz Vormontage	35 428 970 90	358,10

36 503 710 +  
3x 36 607 710



**xTOOL Thermostatmodul mit 3 Ventilen**

- Abdeckplatte 120 x 120 mm
- Rosette 78 x 55 mm
- Skalengriff mit Sicherheitssperre bei 38°C
- Thermostat-Kartusche
- 3x Oberteil mit ablängbarer Spindel und Hülse

		Euro
chrom	1x 36 503 710-00	930,90
	3x 36 607 710-00	186,60
	<b>Gesamtpreis:</b>	<b>1.490,70</b>
platin matt	1x 36 503 710-06	1.489,40
	3x 36 607 710-06	298,60
	<b>Gesamtpreis:</b>	<b>2.385,20</b>

Benötigtes Zubehör

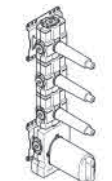

**xTOOL UP-Thermostatmodul mit 3 Ventilen 3/4"**

- Min. Einbautiefe 85 mm
- Max. Einbautiefe 110 mm

Details und Zubehör siehe Seite 611

		Euro
Bausatz Vormontage	35 531 970 90	921,10

Benötigtes Zubehör

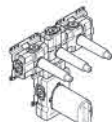

**xTOOL UP-Thermostatmodul mit 3 Ventilen 3/4"**

- Min. Einbautiefe 85 mm
- Max. Einbautiefe 110 mm

Details und Zubehör siehe Seite 612

		Euro
Bausatz Vormontage	35 534 970 90	997,90

36 503 710 +  
2x 36 607 710



**xTOOL Thermostatmodul mit 2 Ventilen**

- Abdeckplatte 120 x 120 mm
- Rosette 78 x 55 mm
- Skalengriff mit Sicherheitssperre bei 38°C
- Thermostat-Kartusche
- 2x Oberteil mit ablängerbarer Spindel und Hülse

		Euro
chrom	1x 36 503 710-00	930,90
	2x 36 607 710-00	186,60
	<b>Gesamtpreis:</b>	<b>1.304,10</b>
platin matt	1x 36 503 710-06	1.489,40
	2x 36 607 710-06	298,60
	<b>Gesamtpreis:</b>	<b>2.086,60</b>

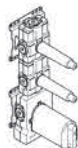

Benötigtes Zubehör

**xTOOL UP-Thermostatmodul mit 2 Ventilen 3/4"** Bausatz Vormontage

**35 521 970 90 857,10**

- Min. Einbautiefe 85 mm
- Max. Einbautiefe 110 mm

Details und Zubehör siehe Seite 611



Benötigtes Zubehör

**xTOOL UP-Thermostatmodul mit 2 Ventilen 3/4"** Bausatz Vormontage

**35 524 970 90 831,60**

- Min. Einbautiefe 85 mm
- Max. Einbautiefe 110 mm

Details und Zubehör siehe Seite 612

36 501 710 +  
36 607 710



**xTOOL Thermostatmodul mit 1 Ventil**

- Abdeckplatte 120 x 120 mm
- Rosette 78 x 55 mm
- Skalengriff mit Sicherheitssperre bei 38°C
- Thermostat-Kartusche
- Oberteil mit ablängerbarer Spindel und Hülse

		Euro
chrom	1x 36 501 710-00	930,90
	1x 36 607 710-00	186,60
	<b>Gesamtpreis:</b>	<b>1.117,50</b>
platin matt	1x 36 501 710-06	1.489,40
	1x 36 607 710-06	298,60
	<b>Gesamtpreis:</b>	<b>1.788,00</b>



Benötigtes Zubehör

**xTOOL UP-Thermostatmodul mit 1 Ventil 3/4"** Bausatz Vormontage

**35 511 970 90 514,10**

- Min. Einbautiefe 85 mm
- Max. Einbautiefe 110 mm

Details und Zubehör siehe Seite 610

36 501 710



**xTOOL UP-Thermostat ohne Mengenregulierung 1/2"**

- Abdeckplatte 120 x 120 mm
- Skalengriff mit Sicherheitssperre bei 38°C
- Thermostat-Kartusche

		Euro
chrom	36 501 710-00	930,90
platin matt	36 501 710-06	1.489,40



Produktvariante

**xTOOL UP-Thermostat ohne Mengenregulierung 3/4"**

		Euro
chrom	36 503 710-00	930,90
platin matt	36 503 710-06	1.489,40

- Thermostatkartusche 3/4" mit eingebauten Schmutzfangsieben



Benötigtes Zubehör

**xTOOL UP-Thermostatmodul ohne Mengenregulierung 3/4"** Bausatz Vormontage

**35 503 970 90 627,70**

- Min. Einbautiefe 85 mm
- Max. Einbautiefe 110 mm

Details und Zubehör siehe Seite 610



36 607 710



**Unterputzventil, rechtsschließend 1/2"**

- Rosette 78 x 55 mm
- Oberteil mit abklappbarer Spindel und Hülse

		Euro
chrom	36 607 710-00	186,60
platin matt	36 607 710-06	298,60



Benötigtes Zubehör

**UP-Ventil 1/2"**

- Min. Einbautiefe 75 mm
- Max. Einbautiefe 145 mm

Details und Zubehör siehe Seite 613

		Euro
Bausatz Vormontage	35 607 970 90	64,50

36 608 710



**Unterputzventil, rechtsschließend 3/4"**

- Rosette 78 x 55 mm
- Oberteil mit abklappbarer Spindel und Hülse

		Euro
chrom	36 608 710-00	186,60
platin matt	36 608 710-06	298,60



Benötigtes Zubehör

**UP-Ventil 3/4"**

- Min. Einbautiefe 75 mm
- Max. Einbautiefe 145 mm

Details und Zubehör siehe Seite 613

		Euro
Bausatz Vormontage	35 608 970 90	84,90

36 104 710



**UP-Zwei und Dreiwege-Umstellung**

- Drehumstellung
- Rosette 78 x 78 mm

		Euro
chrom	36 104 710-00	348,40
platin matt	36 104 710-06	557,30

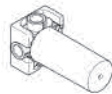

Benötigtes Zubehör

**UP-Zweiwege-Umstellung**

- Min. Einbautiefe 73 mm
- Max. Einbautiefe 146 mm

Details und Zubehör siehe Seite 607

		Euro
Bausatz Vormontage	35 124 970 90	306,90

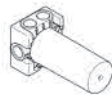

Benötigtes Zubehör

**UP-Dreiwege-Umstellung**

- Min. Einbautiefe 73 mm
- Max. Einbautiefe 146 mm

Details und Zubehör siehe Seite 607

		Euro
Bausatz Vormontage	35 104 970 90	373,50



26 413 710 +  
28 012 979



**Duschgarnitur**

- Wandrohr mit Schieber
- Rohrdurchmesser 18 mm
- Rosette 78 x 55 mm
- Stichmaß 800 mm
- Metallbrauseschlauch 1750 mm mit integriertem Verdrehenschutz
- Brauseschlauchanschluss 3/8"
- Vierfach verstellbar: Normalstrahl, Softstrahl, Massagestrahl und Schwall
- Brausekopf Ø 120 mm
- Durchfluss max. 15 l/min

		Euro
chrom	1x 26 413 710-00	509,40
	1x 28 012 979-00	171,40
	<b>Gesamtpreis:</b>	<b>680,80</b>
platin matt	1x 26 413 710-06	815,10
	1x 28 012 979-06	274,20
	<b>Gesamtpreis:</b>	<b>1.089,30</b>



Produktvariante

**Handbrause**

- Dreifach bzw. fünffach verstellbar: Normalstrahl, Softstrahl, Massagestrahl
- Brausekopf Ø 100 mm
- Durchfluss max. 15 l/min

Weitere Handbrausen finden Sie ab Seite 544  
Details und Zubehör siehe Seite 546

		Euro
chrom	28 018 979-00	98,50
platin matt	28 018 979-06	157,70



Produktvariante

**Handbrause**

- Normalstrahl
- Brausekopf Ø 130 mm
- Durchfluss max. 6,8 l/min

Weitere Handbrausen finden Sie ab Seite 544

		Euro
chrom	28 017 979-00 0010	132,00
platin matt	28 017 979-06 0010	211,10



Empfohlenes Zubehör

**Wandanschlussbogen**

Details und Zubehör siehe Hauptartikel

		Euro
chrom	28 450 710-00	122,60
platin matt	28 450 710-06	196,40



Empfohlenes Zubehör

**UP-Wandwinkel**

- Min. Einbautiefe 90 mm
- Max. Einbautiefe 163 mm

Details und Zubehör siehe Seite 617

		Euro
Bausatz Vormontage	35 085 970 90	87,50

27 808 710



**Schlauchbrausegarnitur mit Einzelrosetten**

- Normalstrahl
- mit Antikalk-System
- Brauseabgang 3/8"
- Rosette für Wandanschlussbogen 78 x 55 mm
- Rosette für Brausehalter 78 x 55 mm
- Metallbrauseschlauch 1250 mm mit integriertem Verdrehenschutz
- Wandanschlussbogen 1/2"
- Durchfluss max. 15 l/min

**Eigensicher gegen Rückfließen.**

		Euro
chrom	27 808 710-00	498,80
platin matt	27 808 710-06	798,00



Empfohlenes Zubehör

**UP-Wandwinkel**

- Min. Einbautiefe 90 mm
- Max. Einbautiefe 163 mm

Details und Zubehör siehe Seite 617

		Euro
Bausatz Vormontage	35 085 970 90	87,50



CL.1



CYO



IMO



Lissé



LULU



Madison



MEM



Meta



Symetrics



Tara



VAIA



Dusche



Unterputz-Produkte



Zubehör



Küche

28 518 710



**Seitenbrause ohne Mengenregulierung**

- Brausekopf Ø 55 mm
- Kugelgelenk 25° schwenkbar (in jede Richtung)
- Regenstrahl
- Antikalk-System
- Rosette 78 x 55 mm
- Anschluss 1/2"
- Durchfluss max. 5 l/min

		Euro
chrom	28 518 710-00	254,80
platin matt	28 518 710-06	407,70



Empfohlenes Zubehör

**UP-Wandwinkel**

- Min. Einbautiefe 90 mm
- Max. Einbautiefe 163 mm

Details und Zubehör siehe Seite 617

		Euro
Bausatz Vormontage	35 085 970 90	87,50

28 508 710



**Kopfbrause**

- Ausladung 200 mm
- Kugelgelenk 30° schwenkbar
- Dreifach verstellbar: Normalstrahl, Softstrahl, Massagestrahl
- mit Antikalk-System
- Brausekopf Ø 92 mm
- Rosette 78 x 55 mm
- Anschluss 1/2"
- Durchfluss max. 9 l/min

		Euro
chrom	28 508 710-00	477,60
platin matt	28 508 710-06	764,20



Empfohlenes Zubehör

**UP-Wandwinkel**

- Min. Einbautiefe 90 mm
- Max. Einbautiefe 163 mm

Details und Zubehör siehe Seite 617

		Euro
Bausatz Vormontage	35 085 970 90	87,50

28 786 710



**Regenbrause mit Wandanbindung**

- Ausladung 450 mm
- Regenstrahl
- mit Antikalk-System
- Regenbrause 300 x 240 mm
- Rosette 78 x 60 mm
- Anschluss 1/2"
- Durchfluss max. 14 l/min

		Euro
chrom	28 786 710-00	1.115,40
platin matt	28 786 710-06	1.784,50

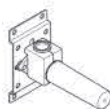

Empfohlenes Zubehör

**UP-Wandwinkel**

- Min. Einbautiefe 90 mm
- Max. Einbautiefe 163 mm

Details und Zubehör siehe Seite 617

		Euro
Bausatz Vormontage	35 085 970 90	87,50

28 796 710



**Regenbrause mit Deckenanbindung**

- Regenstrahl
- mit Antikalk-System
- Regenbrause 300 x 240 mm
- Deckenabstand Unterkante Brause 165 mm
- Rosette 78 x 55 wahlweise
- Anschluss 1/2"
- Durchfluss max. 14 l/min

		Euro
chrom	28 796 710-00	948,20
platin matt	28 796 710-06	1.517,00

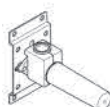

Empfohlenes Zubehör

**UP-Wandwinkel**

- Min. Einbautiefe 90 mm
- Max. Einbautiefe 163 mm

Details und Zubehör siehe Seite 617

		Euro
Bausatz Vormontage	35 085 970 90	87,50

28 450 710



**Wandanschlussbogen**

- Brauseabgang 3/8"
- Rosette 78 x 55 mm
- Anschluss 1/2"

Eigensicher gegen Rückfließen.

		<b>Euro</b>
chrom	28 450 710-00	122,60
platin matt	28 450 710-06	196,40

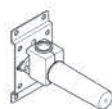

Empfohlenes Zubehör

**UP-Wandwinkel**

- Min. Einbautiefe 90 mm
- Max. Einbautiefe 163 mm

Details und Zubehör siehe Seite 617

		<b>Euro</b>
Bausatz Vormontage	35 085 970 90	87,50



CL.1



CYO



IMO



Lissé



LULU



Madison



MEM



Meta



Symetrics



Tara.



VAIA



Dusche



Unterputz-Produkte



Zubehör



Küche

33 233 710



**Wannen-Einhandbatterie für Wandmontage mit Schlauchbrausegarnitur**

- Ausladung 190 mm
  - Schlauchbrausegarnitur: Normalstrahl
  - Auslauf: runder luftangereicherter Strahl
  - Schlauchbrausegarnitur mit Antikalk-System
  - automatische Umstellung Wanne/Brause
  - Stichmaß 150 mm ± 10 mm
  - Anschluss 1/2"
  - Metallbrauseschlauch 1250 mm mit integriertem Verdrehenschutz
  - Brausehalter Rosette 78 x 55 mm
  - Durchfluss max. 22 l/min bei 3 bar Fließdruck
  - Durchfluss Schlauchbrausegarnitur max. 6,8 l/min
- Eigensicher gegen Rückfließen.**

		Euro
chrom	33 233 710-00	1.274,50
platin matt	33 233 710-06	2.039,20

33 200 710



**Wannen-Einhandbatterie für Wandmontage ohne Garnitur**

- Ausladung 190 mm
  - runder Normalstrahl
  - automatische Umstellung Wanne/Brause
  - Brauseabgang 3/8"
  - Anschluss 1/2"
  - Stichmaß 150 mm ± 10 mm
  - Durchfluss max. 17,8 l/min bei 3 bar Fließdruck
- Eigensicher gegen Rückfließen.**

		Euro
chrom	33 200 710-00	849,40
platin matt	33 200 710-06	1.358,90

25 863 710



**Wannen-Einhandbatterie mit Standrohr für freistehende Montage mit Schlauchbrausegarnitur**

- Ausladung 215 mm
  - Auslauf: runder luftangereicherter Strahl
  - Schlauchbrausegarnitur: Normalstrahl
  - Stabhandbrause mit Antikalk-System
  - Brausehalter
  - automatische Umstellung Wanne/Brause
  - Höhe gesamt 932 - 1002 mm
  - Höhe Standrohr 598 - 668 mm
  - Höhe bis Luftsprudler 825 - 895 mm
  - Schubrosette 131 x 131 mm
  - Metallbrauseschlauch 1250 mm mit integriertem Verdrehenschutz
  - Durchfluss max. 26,4 l/min bei 3 bar Fließdruck
  - Durchfluss Schlauchbrausegarnitur max. 6,8 l/min
- Eigensicher gegen Rückfließen.**

		Euro
chrom	25 863 710-00	3.460,00
platin matt	25 863 710-06	5.536,10



Benötigtes Zubehör

**UP-Bodenbefestigung**

- Min. Einbautiefe 80 mm
- Max. Einbautiefe 150 mm

Details und Zubehör siehe Seite 616

		Euro
Bausatz Vormontage	35 945 970 90	609,80



27 512 710



**Wannen-Vierlochbatterie für Wannenrand- bzw. Fliesenrandmontage**

- Ausladung 215 mm
- Schlauchbrausegarnitur: Normalstrahl
- Auslauf: runder luftangereicherter Strahl
- Schlauchbrausegarnitur mit Antikalk-System
- automatische Umstellung Wanne/Brause
- Armaturenhöhe 110 mm
- Höhe bis Luftsprudler 84 mm
- Bohrungsdurchmesser Seitenventil 32 mm
- Bohrungsdurchmesser Auslauf 32 mm
- Bohrungsdurchmesser Schlauchbrausegarnitur 32 mm
- Rosette für Auslauf 63 x 63 mm
- Rosette für Schlauchbrausegarnitur 63 x 63 mm
- Rosette für Seitenventil 63 x 63 mm
- Metallbrauseschlauch 1750 mm mit integriertem Verdrehenschutz
- Durchfluss max. 23,5 l/min bei 3 bar Fließdruck
- Durchfluss Schlauchbrausegarnitur max. 6,8 l/min

Eigensicher gegen Rückfließen.

		Euro
chrom	27 512 710-00	1.596,70
platin matt	27 512 710-06	2.554,90



Empfohlenes Zubehör		Euro
<b>Perfecto Montagesystem</b>	12 614 970 90	1.302,30

Details und Zubehör siehe Seite 617



Empfohlenes Zubehör		Euro
<b>Zierkappen für Perfecto</b>	chrom	12 801 970-00 40,40
• 1 Paar	platin matt	12 801 970-06 64,70

Details und Zubehör siehe Seite 635

27 412 710



**Wannen-Dreiloch-Einhandbatterie für Wannenrand- bzw. Fliesenrandmontage**

- Ausladung 215 mm
- Auslauf: runder luftangereicherter Strahl
- Schlauchbrausegarnitur mit Antikalk-System
- automatische Umstellung Wanne/Brause
- Armaturenhöhe 110 mm
- Höhe bis Luftsprudler 84 mm
- Bohrungsdurchmesser Auslauf 32 mm
- Bohrungsdurchmesser Einhandbatterie 35 mm
- Bohrungsdurchmesser Schlauchbrausegarnitur 32 mm
- Rosette für Auslauf 63 x 63 mm
- Rosette für Schlauchbrausegarnitur 63 x 63 mm
- Rosette für Einhandbatterie 52 x 52 mm
- Metallbrauseschlauch 1750 mm mit integriertem Verdrehenschutz
- Durchfluss max. 26,4 l/min bei 3 bar Fließdruck
- Durchfluss Schlauchbrausegarnitur max. 6,8 l/min

Eigensicher gegen Rückfließen.

		Euro
chrom	27 412 710-00	1.582,30
platin matt	27 412 710-06	2.531,70



Empfohlenes Zubehör		Euro
<b>Perfecto Montagesystem</b>	12 614 970 90	1.302,30

Details und Zubehör siehe Seite 617



Empfohlenes Zubehör		Euro
<b>Zierkappen für Perfecto</b>	chrom	12 801 970-00 40,40
• 1 Paar	platin matt	12 801 970-06 64,70

Details und Zubehör siehe Seite 635



CL.1



CYO



IMO



Lissé



LULU



Madison



MEM



Meta



Symetrics



Tara



VAIA



Dusche



Unterputz-Produkte



Zubehör



Küche

29 140 710



**Zweiwege-Umstellung für Wannenrand- bzw. Fliesenrandmontage**

- automatische Umstellung Wanne/Brause
- Bohrungsdurchmesser 32 mm
- Rosette 63 x 63 mm
- Anschluss 1/2"
- Durchfluss max. 64,9 l/min bei 3 bar Fließdruck

		Euro
chrom	29 140 710-00	622,90
platin matt	29 140 710-06	996,70

27 702 710



**Schlauchbrausegarnitur für Wannenrand- bzw. Fliesenrandmontage**

- Normalstrahl
- mit Antikalk-System
- Rosette 63 x 63 mm
- Bohrungsdurchmesser 32 mm
- Metallbrauseschlauch 1750 mm mit integriertem Verdrehenschutz
- Durchfluss max. 6,8 l/min

**Eigensicher gegen Rückfließen.**

		Euro
chrom	27 702 710-00	424,00
platin matt	27 702 710-06	678,60

13 801 710



**Wannenauslauf für Wandmontage**

- Ausladung 200 mm
- runder Normalstrahl
- Bohrungsdurchmesser 37 mm
- Anschluss 1/2"
- Steckanschluss-Montage
- Durchfluss max. 23,5 l/min bei 3 bar Fließdruck

		Euro
chrom	13 801 710-00	460,00
platin matt	13 801 710-06	736,00

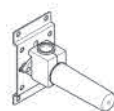

**Empfohlenes Zubehör**

- UP-Wandwinkel**
- Min. Einbautiefe 90 mm
  - Max. Einbautiefe 163 mm

Details und Zubehör siehe Seite 617

		Euro
Bausatz Vormontage	35 085 970 90	87,50

36 247 970



**Wannenauslauf mit Ab- und Überlaufgarnitur**

- Ablaufloch Ø 52 mm
- Durchfluss max. 27,8 l/min bei 3 bar Fließdruck

**Auch für Großwannen geeignet.**

**In Kombination mit dem UP EHM 35 021 970 90 eigensicher nach DIN EN 1717. Alternativ ist die Absicherung über den Rohrunterbrecher 35 150 970 90 sicherzustellen.**

		Euro
chrom	36 247 970-00	250,00
platin matt	36 247 970-06	400,00



**Benötigtes Zubehör**

**Wanneneinlauf mit Ab- und Überlaufgarnitur**

- Bowdenzuglänge 725 mm

		Euro
Bausatz Vormontage	35 248 970 90	369,10



**Benötigtes Zubehör**

- Rohrunterbrecher**
- Rosette 70 mm

		Euro
chrom	36 150 970-00	66,50
platin matt	36 150 970-06	106,50



**Benötigtes Zubehör**

- Rohrunterbrecher**
- Anschluss 3/4"

		Euro
Bausatz Vormontage	35 150 970 90	228,50

36 122 710



**UP-Einhandbatterie mit Umstellung**

- automatische Umstellung
- Abdeckplatte 150 x 90 mm

	<b>Euro</b>	
chrom	<b>36 122 710-00</b>	<b>643,80</b>
platin matt	<b>36 122 710-06</b>	<b>1.030,10</b>



Benötigtes Zubehör

**UP-Einhandbatterie**

- Min. Einbautiefe 80 mm
- Max. Einbautiefe 105 mm

Details und Zubehör siehe Seite 606

	<b>Euro</b>	
Bausatz Vormontage	<b>35 020 970 90</b>	<b>172,00</b>



Benötigtes Zubehör

**UP-Einhandbatterie mit Sicherungseinrichtung**

- Min. Einbautiefe 80 mm
- Max. Einbautiefe 105 mm

Details und Zubehör siehe Seite 607

	<b>Euro</b>	
Bausatz Vormontage	<b>35 021 970 90</b>	<b>245,60</b>

36 501 710



**xTOOL UP-Thermostat ohne Mengenregulierung 1/2"**

- Abdeckplatte 120 x 120 mm
- Skalengriff mit Sicherheitssperre bei 38°C
- Thermostat-Kartusche

	<b>Euro</b>	
chrom	<b>36 501 710-00</b>	<b>930,90</b>
platin matt	<b>36 501 710-06</b>	<b>1.489,40</b>



Produktvariante

**xTOOL UP-Thermostat ohne Mengenregulierung 3/4"**

- Thermostatkartusche 3/4" mit eingebauten Schmutzfangsieben

	<b>Euro</b>	
chrom	<b>36 503 710-00</b>	<b>930,90</b>
platin matt	<b>36 503 710-06</b>	<b>1.489,40</b>



Benötigtes Zubehör

**xTOOL UP-Thermostatmodul ohne Mengenregulierung 3/4"**

- Min. Einbautiefe 85 mm
- Max. Einbautiefe 110 mm

Details und Zubehör siehe Seite 610

	<b>Euro</b>	
Bausatz Vormontage	<b>35 503 970 90</b>	<b>627,70</b>

36 607 710



**Unterputzventil, rechtsschließend 1/2"**

- Rosette 78 x 55 mm
- Oberteil mit ablängbarer Spindel und Hülse

	<b>Euro</b>	
chrom	<b>36 607 710-00</b>	<b>186,60</b>
platin matt	<b>36 607 710-06</b>	<b>298,60</b>

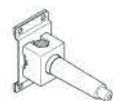

Benötigtes Zubehör

**UP-Ventil 1/2"**

- Min. Einbautiefe 75 mm
- Max. Einbautiefe 145 mm

Details und Zubehör siehe Seite 613

	<b>Euro</b>	
Bausatz Vormontage	<b>35 607 970 90</b>	<b>64,50</b>

36 608 710



**Unterputzventil, rechtsschließend 3/4"**

- Rosette 78 x 55 mm
- Oberteil mit ablängbarer Spindel und Hülse

	<b>Euro</b>	
chrom	<b>36 608 710-00</b>	<b>186,60</b>
platin matt	<b>36 608 710-06</b>	<b>298,60</b>



Benötigtes Zubehör

**UP-Ventil 3/4"**

- Min. Einbautiefe 75 mm
- Max. Einbautiefe 145 mm

Details und Zubehör siehe Seite 613

	<b>Euro</b>	
Bausatz Vormontage	<b>35 608 970 90</b>	<b>84,90</b>



CL.1



CYO



IMO



Lissé



LULU



Madison



MEM



Meta



Symetrics



Tara



VAIA



Dusche



Unterputz-Produkte



Zubehör



Küche

36 104 710



**UP-Zwei und Dreiwege-Umstellung**

- Drehumstellung
- Rosette 78 x 78 mm

		Euro
chrom	36 104 710-00	348,40
platin matt	36 104 710-06	557,30

Benötigtes Zubehör

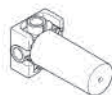

**UP-Zweiwege-Umstellung**

- Min. Einbautiefe 73 mm
  - Max. Einbautiefe 146 mm
- Details und Zubehör siehe Seite 607

		Euro
Bausatz Vormontage	35 124 970 90	306,90

Benötigtes Zubehör

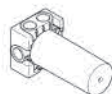

**UP-Dreiwege-Umstellung**

- Min. Einbautiefe 73 mm
  - Max. Einbautiefe 146 mm
- Details und Zubehör siehe Seite 607

		Euro
Bausatz Vormontage	35 104 970 90	373,50

27 808 710



**Schlauchbrausegarnitur mit Einzelrosetten**

- Normalstrahl
- mit Antikalk-System
- Brauseabgang 3/8"
- Rosette für Wandanschlussbogen 78 x 55 mm
- Rosette für Brausehalter 78 x 55 mm
- Metallbrauseschlauch 1250 mm mit integriertem Verdrehschutz
- Wandanschlussbogen 1/2"
- Durchfluss max. 15 l/min

**Eigensicher gegen Rückfließen.**

		Euro
chrom	27 808 710-00	498,80
platin matt	27 808 710-06	798,00

Empfohlenes Zubehör



**UP-Wandwinkel**

- Min. Einbautiefe 90 mm
  - Max. Einbautiefe 163 mm
- Details und Zubehör siehe Seite 617

		Euro
Bausatz Vormontage	35 085 970 90	87,50

28 450 710



**Wandanschlussbogen**

- Brauseabgang 3/8"
- Rosette 78 x 55 mm
- Anschluss 1/2"

**Eigensicher gegen Rückfließen.**

		Euro
chrom	28 450 710-00	122,60
platin matt	28 450 710-06	196,40

Empfohlenes Zubehör

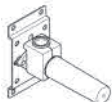

**UP-Wandwinkel**

- Min. Einbautiefe 90 mm
  - Max. Einbautiefe 163 mm
- Details und Zubehör siehe Seite 617

		Euro
Bausatz Vormontage	35 085 970 90	87,50

83 030 710



**Wannengriff**

- Stichmaß 185 mm
- Breite 300 mm
- Höhe 35 mm
- Ausladung 70 mm

		Euro
chrom	83 030 710-00	284,10
platin matt	83 030 710-06	454,50

83 070 710



**Badetuchhalter**

- Stichmaß 400 mm
- Breite 704 mm
- Höhe 35 mm
- Ausladung 100 mm

		Euro
chrom	83 070 710-00	324,30
platin matt	83 070 710-06	519,00

83 200 710



**Handtuchring, eckig**

- Breite 180 mm
- Höhe 35 mm
- Ausladung 87 mm

		Euro
chrom	83 200 710-00	229,30
platin matt	83 200 710-06	367,00

83 251 710



**Haken**

- Breite 21 mm
- Höhe 40 mm
- Ausladung 40 mm

		Euro
chrom	83 251 710-00	77,10
platin matt	83 251 710-06	123,40

83 400 780



**Glashalter, Wandmodell**

- Glas aus Kristallglas
- Breite 75 mm
- Höhe 118 mm
- Ausladung 85 mm

		Euro
chrom	83 400 780-00	255,10
platin matt	83 400 780-06	408,20



Empfohlenes Zubehör  
**Trinkglas, transparent**

		Euro
	08 90 00 008 84	34,10

83 410 780



**Seifenhalter, Wandmodell**

- Breite 120 mm
- Höhe 45 mm
- Ausladung 120 mm

		Euro
chrom	83 410 780-00	260,60
platin matt	83 410 780-06	417,00

84 410 780



**Seifenhalter, Standmodell**

- Breite 120 mm
- Höhe 10 mm
- Ausladung 120 mm

		Euro
chrom	84 410 780-00	239,70
platin matt	84 410 780-06	383,50



CL. 1



CYO



IMO



Lissé



LULU



Madison



MEM



Meta



Symetrics



Tara.



VAIA



Dusche



Unterputz-Produkte



Zubehör



Küche

83 435 970



**Spender, Wandmodell**

- Flasche aus Kristallglas, matt
- Breite 60 mm
- Höhe 200 mm
- 250 ml Flaschenvolumen
- Ausladung 96 mm

		Euro
chrom	83 435 970-00	332,20
platin matt	83 435 970-06	531,60

84 435 970



**Spender, Standmodell**

- Flasche aus Kristallglas, matt
- Breite 60 mm
- Höhe 200 mm
- 250 ml Flaschenvolumen
- Ausladung 59 mm

		Euro
chrom	84 435 970-00	306,00
platin matt	84 435 970-06	489,70

82 439 970



**Spender mit Rosette**

- Ausladung 124 mm
- 500 ml Flaschenvolumen
- von oben befüllbar
- schwenkbarer Pumpenkopf
- Höhe 124 mm
- Bohrungsdurchmesser 25 mm
- Einzelrosette 55 x 55 mm

		Euro
chrom	82 439 970-00	243,20
platin matt	82 439 970-06	389,00

82 424 970



**Spender ohne Rosette**

- Ausladung 124 mm
- 500 ml Flaschenvolumen
- von oben befüllbar
- schwenkbarer Pumpenkopf
- Höhe 125 mm
- Breite 30 mm
- Bohrungsdurchmesser 25 mm

		Euro
chrom	82 424 970-00	195,20
platin matt	82 424 970-06	292,80

83 500 710



**Papierrollenhalter ohne Deckel**

- Breite 140 mm
- Höhe 35 mm
- Ausladung 87 mm

		Euro
chrom	83 500 710-00	207,00
platin matt	83 500 710-06	331,10

83 590 780



**Reserve-Papierrollenhalter**

- Breite 132 mm
- Höhe 35 mm
- Ausladung 116 mm

		Euro
chrom	83 590 780-00	209,60
platin matt	83 590 780-06	335,30

83 900 710



**Toiletten-Bürstengarnitur, Wandmodell**

- Glas aus Kristallglas, matt
- Bürstenkopf, mattschwarz
- Breite 152 mm
- Höhe 415 mm
- Ausladung 118 mm

		Euro
chrom	83 900 710-00	320,80
platin matt	83 900 710-06	513,40



Empfohlenes Zubehör		Euro
<b>Bürstenkopf, mattschwarz</b>	08 18 50 601 90	24,80



Empfohlenes Zubehör		Euro
<b>Glaseinsatz, matt</b>	08 90 04 008 82	44,30



Empfohlenes Zubehör		Euro
<b>Bürstengriff</b>	chrom 90 20 97 507 00-00	76,10
	platin matt 90 20 97 507 00-06	121,80

83 910 979



**Toiletten-Bürstengarnitur, Wandmodell**

- Bürstenkopf, mattschwarz
- Breite 100 mm
- Höhe 456 mm
- Ausladung 110 mm

		Euro
chrom	83 910 979-00	368,90
platin matt	83 910 979-06	590,40



Empfohlenes Zubehör		Euro
<b>Bürstenkopf, mattschwarz</b>	08 18 50 601 90	24,80



Empfohlenes Zubehör		Euro
<b>Bürstengriff</b>	chrom 90 20 97 505 01-00	126,70
	platin matt 90 20 97 505 01-06	202,70

84 910 979



**Toiletten-Bürstengarnitur, Standmodell**

- Bürstenkopf, mattschwarz
- Breite 100 mm
- Höhe 456 mm

		Euro
chrom	84 910 979-00	333,70
platin matt	84 910 979-06	533,90



Empfohlenes Zubehör		Euro
<b>Bürstenkopf, mattschwarz</b>	08 18 50 601 90	24,80



Empfohlenes Zubehör		Euro
<b>Bürstengriff</b>	chrom 90 20 97 505 01-00	126,70
	platin matt 90 20 97 505 01-06	202,70



CL.1



CYO



IMO



Lissé



LULU



Madison



MEM



Meta



Symetrics



Tara.



VAIA



Dusche



Unterputz-Produkte



Zubehör



Küche







# Madison

## Waschtisch

ab Seite 216

## Bidet

ab Seite 218

## Dusche

ab Seite 219

## Wanne

ab Seite 236

## Accessoires

ab Seite 243



CL. 1



CYO



IMO



Lissé



LULU



Madison



MEM



Meta



Symetrics



Tara.



VAIA



Dusche



Unterputz-  
Produkte



Zubehör



Küche

Detaillierte Produktinformationen, dazugehörige Dateien wie Maßzeichnungen und 3D-Objekte finden Sie online auf [www.dornbracht.com](http://www.dornbracht.com).

## Übersicht Waschtischarmaturen

### Waschtisch-Einlochbatterie

Ausladung 130 mm



22 500 360

### Waschtisch-Dreilochbatterien

Ausladung 135 mm



20 700 360



20 700 370  
2x 11 170 370

### Waschtisch-Wandbatterie

Ausladung 190 mm



36 712 361

### Alternative Porzellanplättchen



**Porzellanplättchen NEUTRAL, HOT/COLD, CHAUD/FROID, WARM/KALT**  
Die Porzellanplättchen werden mit englischer Beschriftung (HOT-COLD) geliefert. Porzellanplättchen mit französischer (CHAUD-FROID) oder deutscher (WARM-KALT) Beschriftung können gesondert bestellt werden.



## Übersicht Wannenarmaturen

### Freistehende Wannenarmatur



25 943 360

### Wannen-Vierlochbatterien



27 502 360

27 502 370  
2x 11 170 370

### Wannenauslauf



13 801 380

### Schlauchbrausegarnituren



27 703 360

27 803 361

27 803 371

### Wannen-Stand-Steuerung



20 000 360

### xTool UP-Thermostat



36 501 977  
36 503 977

### Wannen-Wand-Steuerungen



36 607 361  
36 608 361

36 607 371  
36 608 371

### Umstellungen



36 104 361



36 104 371 +  
11 170 370



29 140 360

### integrierte Wannenbefüllung



36 247 970

### Zubehör



28 450 410



28 450 370



36 243 970



CL.1



CYO



IMO



Lissé



LULU



Madison



MEM



Meta



Symetrics



Tara.



VAIA



Dusche



Unterputz-Produkte



Zubehör



Küche

22 500 360



### Waschtisch-Einlochbatterie mit Ablaufgarnitur

- Ausladung 130 mm
- starrer Auslauf
- runder luftangereicherter Strahl
- Armaturenhöhe 100 mm
- Höhe bis Luftsprudler 65 mm
- Bohrungsdurchmesser 35 mm
- 2x Druckschlauch M 10 x 1 eingeschraubt, dichtheitsgeprüft
- Durchfluss max. 7 l/min
- bleifrei

Nur für Becken mit Überlauf geeignet.

		Euro
chrom	22 500 360-00	699,90
platin matt	22 500 360-06	1.120,00
platin	22 500 360-08	1.120,00
messing	22 500 360-09	1.385,90
messing gebürstet	22 500 360-28	1.385,90
Dark Platinum matt	22 500 360-99	1.259,80

20 700 360



### Waschtisch-Dreilochbatterie mit Ablaufgarnitur

- Ausladung 135 mm
- starrer Auslauf
- runder luftangereicherter Strahl
- Armaturenhöhe 72 mm
- Höhe bis Luftsprudler 40 mm
- Bohrungsdurchmesser Seitenventil 32 mm
- Bohrungsdurchmesser Auslauf 35 mm
- ohne Rosette
- 2x Druckschlauch 1/2" x 1/2"
- Durchfluss max. 7 l/min
- bleifrei

Nur für Becken mit Überlauf geeignet.

		Euro
chrom	20 700 360-00	1.112,20
platin matt	20 700 360-06	1.779,60
platin	20 700 360-08	1.779,60
messing	20 700 360-09	2.202,20
messing gebürstet	20 700 360-28	2.202,20
Dark Platinum matt	20 700 360-99	2.002,10



Empfohlenes Zubehör

#### Druckschläuche

- 2x Druckschlauch 1/2" x 3/8"

		Euro
	12 506 970 90	143,20

20 700 370 +  
2x 11 170 370



### Waschtisch-Dreilochbatterie mit Ablaufgarnitur

- Ausladung 135 mm
- starrer Auslauf
- runder luftangereicherter Strahl
- Armaturenhöhe 72 mm
- Höhe bis Luftsprudler 40 mm
- Bohrungsdurchmesser Seitenventil 32 mm
- Bohrungsdurchmesser Auslauf 35 mm
- ohne Rosette
- 2x Druckschlauch 1/2" x 1/2"
- Durchfluss max. 7 l/min
- bleifrei

Achtung: Für den weißen Hebeleinsatz bestellen Sie bitte 2x 11 170 370-12

Nur für Becken mit Überlauf geeignet.

		Euro
chrom	1x 20 700 370-00	1.084,30
	2x 11 170 370-00	81,40
	<b>Gesamtpreis:</b>	<b>1.247,10</b>
platin matt	1x 20 700 370-06	1.734,80
	2x 11 170 370-06	130,30
	<b>Gesamtpreis:</b>	<b>1.995,40</b>
platin	1x 20 700 370-08	1.734,80
	2x 11 170 370-08	130,30
	<b>Gesamtpreis:</b>	<b>1.995,40</b>
messing	1x 20 700 370-09	2.146,90
	2x 11 170 370-09	161,20
	<b>Gesamtpreis:</b>	<b>2.469,30</b>
messing gebürstet	1x 20 700 370-28	2.146,90
	2x 11 170 370-28	161,20
	<b>Gesamtpreis:</b>	<b>2.469,30</b>
Dark Platinum matt	1x 20 700 370-99	1.951,70
	2x 11 170 370-99	146,50
	<b>Gesamtpreis:</b>	<b>2.244,70</b>



Empfohlenes Zubehör

#### Druckschläuche

- 2x Druckschlauch 1/2" x 3/8"

		Euro
	12 506 970 90	143,20

11 170 370



**Hebeleinsatz**

- Länge 60 mm
- für Waschtisch Armaturen

		<b>Euro</b>
chrom	11 170 370-00	81,40
platin matt	11 170 370-06	130,30
platin	11 170 370-08	130,30
messing	11 170 370-09	161,20
messing gebürstet	11 170 370-28	161,20
Dark Platinum matt	11 170 370-99	146,50
weiß	11 170 370-12	81,40

36 712 361



**Waschtisch-Wandbatterie ohne Ablaufgarnitur**

- Ausladung 190 mm
- starrer Auslauf
- runder luftangereicherter Strahl
- Bohrungsdurchmesser Seitenventil 40 mm
- Bohrungsdurchmesser Auslauf 40 mm
- Schubrosetten Ø 55 mm
- Durchfluss max. 7 l/min
- bleifrei

		<b>Euro</b>
chrom	36 712 361-00	919,80
platin matt	36 712 361-06	1.471,70
platin	36 712 361-08	1.471,70
messing	36 712 361-09	1.821,30
messing gebürstet	36 712 361-28	1.821,30
Dark Platinum matt	36 712 361-99	1.655,70

Benötigtes Zubehör



**UP-Wandbatterie, Auslauf mittig**

- Min. Einbautiefe 63 mm
- Max. Einbautiefe 143 mm

Details und Zubehör siehe Seite 614

		<b>Euro</b>
Bausatz Vormontage	35 707 970 90	140,40

Benötigtes Zubehör



**UP-Wandbatterie, variable Positionierung**

- Min. Einbautiefe 55 mm
- Max. Einbautiefe 136 mm

Details und Zubehör siehe Seite 614

		<b>Euro</b>
Bausatz Vormontage	35 712 970 90	111,90



CL.1



CYO



IMO



Lissé



LULU



Madison



MEM



Meta



Symetrics



Tara.



VAIA



Dusche



Unterputz-Produkte



Zubehör



Küche

24 510 360



## Bidet-Einlochbatterie mit Ablaufgarnitur

- Ausladung 125 mm
- Kugelgelenk 15° schwenkbar
- runder luftangereicherter Strahl
- Armaturenhöhe 88 mm
- Höhe bis Luftsprudler 78 mm
- Bohrungsdurchmesser 35 mm
- 2x Druckschlauch M 10 x 1 eingeschraubt, dichtheitsgeprüft
- Durchfluss max. 7 l/min

		Euro
chrom	24 510 360-00	874,90
platin matt	24 510 360-06	1.399,60
platin	24 510 360-08	1.399,60
messing	24 510 360-09	1.732,30
messing gebürstet	24 510 360-28	1.732,30
Dark Platinum matt	24 510 360-99	1.574,80



Madison

## Duschgarnitur-Anwendung

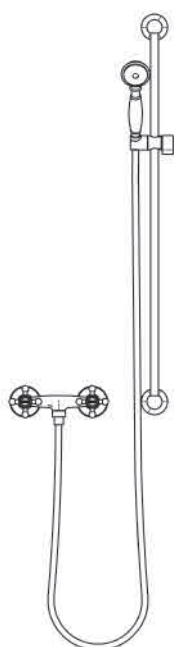

### Duschgarnitur-Anwendung



#### Duschgarnitur

Weitere Duschgarnituren finden Sie ab Seite 503



#### Metal-Handbrause mit Porzellangriff (weiß)

Weitere Handbrausen finden Sie ab Seite 545



#### Brausebatterie für Wandmontage

Weitere Bedienelemente finden Sie ab Seite 571

	Euro	
chrom	<b>Gesamtpreis:</b>	<b>1.377,60</b>
platin matt	<b>Gesamtpreis:</b>	<b>2.204,40</b>
platin	<b>Gesamtpreis:</b>	<b>2.204,40</b>
messing	<b>Gesamtpreis:</b>	<b>2.727,60</b>
messing gebürstet	<b>Gesamtpreis:</b>	<b>2.727,50</b>
Dark Platinum matt	<b>Gesamtpreis:</b>	<b>2.479,60</b>

	Euro	
chrom	26 413 370-00	560,50

	Euro	
chrom	28 002 970-00	222,00

	Euro	
chrom	26 101 360-00	595,10

### Duschgarnitur-Anwendung

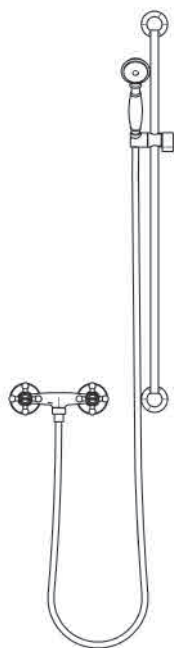

#### Duschgarnitur

Weitere Duschgarnituren finden Sie ab Seite 503



#### Metal-Handbrause mit Porzellangriff (weiß)

Weitere Handbrausen finden Sie ab Seite 545



#### Brausebatterie für Wandmontage

Weitere Bedienelemente finden Sie ab Seite 571

	Euro	
chrom	<b>Gesamtpreis:</b>	<b>1.377,60</b>
platin matt	<b>Gesamtpreis:</b>	<b>2.204,40</b>
platin	<b>Gesamtpreis:</b>	<b>2.204,40</b>
messing	<b>Gesamtpreis:</b>	<b>2.727,60</b>
messing gebürstet	<b>Gesamtpreis:</b>	<b>2.727,50</b>
Dark Platinum matt	<b>Gesamtpreis:</b>	<b>2.479,60</b>

	Euro	
chrom	26 413 360-00	560,50

	Euro	
chrom	28 002 970-00	222,00

	Euro	
chrom	26 101 360-00	595,10



CL.1



CYO



IMO



Lissé



LULU



Madison



MEM



Meta



Symetrics



Tara.



VAIA



Dusche



Unterputz-Produkte



Zubehör



Küche

## Kopfbrausen-Anwendung



### Kopfbrause-Anwendung

	Euro	
chrom	<b>Gesamtpreis:</b>	2.142,10
platin matt	<b>Gesamtpreis:</b>	3.132,50
platin	<b>Gesamtpreis:</b>	3.132,50
messing	<b>Gesamtpreis:</b>	3.759,70
messing gebürstet	<b>Gesamtpreis:</b>	3.759,70
Dark Platinum matt	<b>Gesamtpreis:</b>	3.462,50

### Kopfbrause

Weitere Kopfbrausen finden Sie ab Seite 519

	Euro	
chrom	28 508 360-00	480,30



### Schlauchbrausegarnitur mit Einzelrosetten

Weitere Schlauchbrausegarnituren finden Sie ab Seite 555

	Euro	
chrom	27 803 361-00	494,10



### UP-Thermostat mit Zweiwege-Mengenregulierung

Weitere Bedienelemente finden Sie ab Seite 571

	Euro	
chrom	36 426 977-00	676,30



### UP-Wandwinkel

Dieser Artikel wird 2x benötigt.

	Euro	
Bausatz Vormontage	35 085 970 90	87,50

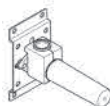

### UP-Thermostat

	Euro	
Bausatz Vormontage	35 425 970 90	316,40

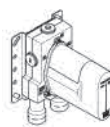



## Showerpipe-Anwendung



### Shower Pipe-Anwendung

	Euro	
chrom	<b>Gesamtpreis:</b>	<b>2.490,80</b>
platin matt	<b>Gesamtpreis:</b>	<b>3.985,50</b>
platin	<b>Gesamtpreis:</b>	<b>3.985,50</b>
messing	<b>Gesamtpreis:</b>	<b>4.931,80</b>
messing gebürstet	<b>Gesamtpreis:</b>	<b>4.931,70</b>
Dark Platinum matt	<b>Gesamtpreis:</b>	<b>4.483,40</b>



### Shower Pipe mit Brausebatterie

Weitere Showerpipes finden Sie ab Seite 529

	Euro	
chrom	<b>26 632 360-00</b>	<b>2.268,80</b>



### Metal-Handbrause mit Porzellanriff (weiß)

Weitere Handbrausen finden Sie ab Seite 545

	Euro	
chrom	<b>28 002 970-00</b>	<b>222,00</b>



CL.1



CYO



IMO



Lissé



LULU



Madison



MEM



Meta



Symetrics



Tara.



VAIA



Dusche



Unterputz-Produkte



Zubehör



Küche

## Regenbrausen-Anwendung



### Regenbrause-Anwendung

	Euro	
chrom	<b>Gesamtpreis:</b>	3.439,20
platin matt	<b>Gesamtpreis:</b>	4.883,60
platin	<b>Gesamtpreis:</b>	4.883,60
messing	<b>Gesamtpreis:</b>	5.798,40
messing gebürstet	<b>Gesamtpreis:</b>	5.798,30
Dark Platinum matt	<b>Gesamtpreis:</b>	5.365,00



### Regenbrause mit Deckenanbindung

Weitere Regenbrausen finden Sie ab Seite 541

	Euro	
chrom	<b>28 565 977-00</b>	675,20



### Schlauchbrausegarnitur mit Einzelrosetten

Weitere Schlauchbrausegarnituren finden Sie ab Seite 555

	Euro	
chrom	<b>27 803 361-00</b>	494,10



### xTOOL UP-Thermostat ohne Mengenregulierung 3/4"

Weitere Bedienelemente finden Sie ab Seite 571

	Euro	
chrom	<b>36 503 977-00</b>	826,00



### Unterputzventil, rechtsschließend 1/2"

Weitere Bedienelemente finden Sie ab Seite 571

	Euro	
chrom	<b>36 607 361-00</b>	205,90

Dieser Artikel wird 2x benötigt.



### UP-Wandwinkel

Dieser Artikel wird 2x benötigt.

	Euro	
Bausatz Vormontage	<b>35 085 970 90</b>	87,50

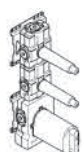

### xTOOL UP-Thermostatmodul mit 2 Ventilen 3/4"

	Euro	
Bausatz Vormontage	<b>35 521 970 90</b>	857,10

## Duschprodukte

26 101 360



### Brausebatterie für Wandmontage

- Brauseabgang 1/2"
- Rosetten Ø 70 mm
- Anschluss 1/2"
- Stichmaß 153 mm ± 15 mm

Eigensicher gegen Rückfließen.

	Euro	
chrom	<b>26 101 360-00</b>	595,10
platin matt	<b>26 101 360-06</b>	952,20
platin	<b>26 101 360-08</b>	952,20
messing	<b>26 101 360-09</b>	1.178,20
messing gebürstet	<b>26 101 360-28</b>	1.178,20
Dark Platinum matt	<b>26 101 360-99</b>	1.071,10

26 632 360 +  
28 002 970



**Shower Pipe mit Brausebatterie**

- Ausladung Standbrause 420 mm
- Kopfbrause: Regenstrahl
- Regenbrause Ø 200 mm
- Durchfluss Regenbrause max. 9 l/min
- Handbrause: Normalstrahl
- Brausekopf Ø 64 mm
- Durchfluss Handbrause max. 9 l/min
- Drehumstellung Standbrause/ Handbrause
- Höhe Armatur bis Oberkante Bogen 1180 mm
- Höhe Armatur bis Regenbrause (Unterkante) 1009 mm
- Rosette für Brausehalter Ø 66 mm
- Rosette für Brausebatterie Ø 60 mm
- Stichmaß 150 mm ± 13 mm
- Metallbrauseschlauch 1250 mm mit integriertem Verdrehschutz
- Anschluss 1/2"
- Rohrdurchmesser 20 mm

**Dieser Artikel enthält keine Handbrause!**  
**Eigensicher gegen Rückfließen.**

		<b>Euro</b>
chrom	1x 26 632 360-00	2.268,80
	1x 28 002 970-00	222,00
	<b>Gesamtpreis:</b>	<b>2.490,80</b>
platin matt	1x 26 632 360-06	3.630,10
	1x 28 002 970-06	355,40
	<b>Gesamtpreis:</b>	<b>3.985,50</b>
platin	1x 26 632 360-08	3.630,10
	1x 28 002 970-08	355,40
	<b>Gesamtpreis:</b>	<b>3.985,50</b>
messing	1x 26 632 360-09	4.492,30
	1x 28 002 970-09	439,50
	<b>Gesamtpreis:</b>	<b>4.931,80</b>
messing gebürstet	1x 26 632 360-28	4.492,20
	1x 28 002 970-28	439,50
	<b>Gesamtpreis:</b>	<b>4.931,70</b>
Dark Platinum matt	1x 26 632 360-99	4.083,90
	1x 28 002 970-99	399,50
	<b>Gesamtpreis:</b>	<b>4.483,40</b>



**Produktvariante**

**Handbrause**

- Dreifach verstellbar: Normalstrahl, Softstrahl, Massagestrahl
- Brausekopf Ø 95 mm
- Durchfluss max. 9 l/min

Weitere Handbrausen finden Sie ab Seite 544  
Details und Zubehör siehe Seite 545

		<b>Euro</b>
chrom	28 002 978-00	171,40
platin matt	28 002 978-06	274,20
platin	28 002 978-08	274,20
messing	28 002 978-09	339,20
messing gebürstet	28 002 978-28	339,20
Dark Platinum matt	28 002 978-99	308,40



CL.1



CYO



IMO



Lissé



LULU



Madison



MEM



Meta



Symetrics



Tara.



VAIA



Dusche



Unterputz-Produkte



Zubehör



Küche

34 459 360 +  
11 420 360 +  
28 002 978



## Shower Pipe mit Brause-Thermostat

- Ausladung Standbrause 420 mm
- Regenbrause Ø 200 mm
- Regenbrause mit Antikalk-System
- Durchfluss Regenbrause max. 9 l/min
- Handbrause: Dreifach bzw. fünffach verstellbar:  
Normalstrahl, Softstrahl, Massagestrahl
- Brausekopf Ø 95 mm
- Durchfluss Handbrause max. 9 l/min
- Drehumstellung Standbrause/ Handbrause
- Höhe Armatur bis Regenbrause (Unterkante) 985 mm
- Höhe Armatur bis Oberkante Bogen 1160 mm
- zweiteilige Schubrosetten Ø 65 mm
- Rosette für Brausehalter Ø 65 mm
- Rosette für Wandbefestigung Ø 60 mm
- Stichmaß 150 mm ± 13 mm
- Metallbrauseschlauch 1250 mm mit integriertem  
Verdrehschutz
- Anschluss 1/2"
- Rohrdurchmesser 20 mm

Eigensicher gegen Rückfließen.

		Euro
chrom	1x 34 459 360-00	2.309,70
	1x 11 420 360-00	204,80
	1x 28 002 978-00	171,40
	<b>Gesamtpreis:</b>	<b>2.685,90</b>
platin matt	1x 34 459 360-06	3.695,60
	1x 11 420 360-06	327,50
	1x 28 002 978-06	274,20
	<b>Gesamtpreis:</b>	<b>4.297,30</b>
platin	1x 34 459 360-08	3.695,60
	1x 11 420 360-08	327,50
	1x 28 002 978-08	274,20
	<b>Gesamtpreis:</b>	<b>4.297,30</b>
messing	1x 34 459 360-09	4.573,00
	1x 11 420 360-09	405,50
	1x 28 002 978-09	339,20
	<b>Gesamtpreis:</b>	<b>5.317,70</b>
messing gebürstet	1x 34 459 360-28	4.573,10
	1x 11 420 360-28	405,50
	1x 28 002 978-28	339,20
	<b>Gesamtpreis:</b>	<b>5.317,80</b>
Dark Platinum matt	1x 34 459 360-99	4.157,30
	1x 11 420 360-99	368,60
	1x 28 002 978-99	308,40
	<b>Gesamtpreis:</b>	<b>4.834,30</b>



## Produktvariante

### Metall-Handbrause mit Porzellangriff (weiß)

- Normalstrahl
- Brausekopf Ø 64 mm
- Durchfluss max. 9 l/min

Weitere Handbrausen finden Sie ab Seite 544

Details und Zubehör siehe Seite 545

		Euro	
chrom	28 002 970-00	222,00	
	platin matt	28 002 970-06	355,40
	platin	28 002 970-08	355,40
messing	28 002 970-09	439,50	
	messing gebürstet	28 002 970-28	439,50
Dark Platinum matt	28 002 970-99	399,50	

36 425 977



**UP-Thermostat mit Einweg-Mengenregulierung**

- Abdeckplatte Ø 175 mm
- Skalengriff mit Sicherheitssperre bei 38°C
- Heißwasserbegrenzung, voreinstellbar

		<b>Euro</b>
chrom	36 425 977-00	565,60
platin matt	36 425 977-06	904,90
platin	36 425 977-08	904,90
messing	36 425 977-09	1.119,90
messing gebürstet	36 425 977-28	1.119,90
Dark Platinum matt	36 425 977-99	1.018,10

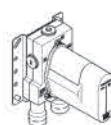

Benötigtes Zubehör

**UP-Thermostat**

- Min. Einbautiefe 80 mm
- Max. Einbautiefe 136 mm

Details und Zubehör siehe Seite 608

		<b>Euro</b>
Bausatz Vormontage	35 425 970 90	316,40

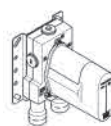

Benötigtes Zubehör

**UP-Thermostat mit Vorabspernung**

- Min. Einbautiefe 80 mm
- Max. Einbautiefe 136 mm

Details und Zubehör siehe Seite 609

		<b>Euro</b>
Bausatz Vormontage	35 426 970 90	332,30

36 426 977



**UP-Thermostat mit Zweiwege-Mengenregulierung**

- Drehumstellung mit Mengenregulierung und Absperrfunktion
- Abdeckplatte Ø 175 mm
- Skalengriff mit Sicherheitssperre bei 38°C
- Heißwasserbegrenzung, voreinstellbar

		<b>Euro</b>
chrom	36 426 977-00	676,30
platin matt	36 426 977-06	1.082,00
platin	36 426 977-08	1.082,00
messing	36 426 977-09	1.339,00
messing gebürstet	36 426 977-28	1.339,00
Dark Platinum matt	36 426 977-99	1.217,30

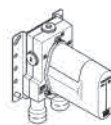

Benötigtes Zubehör

**UP-Thermostat**

- Min. Einbautiefe 80 mm
- Max. Einbautiefe 136 mm

Details und Zubehör siehe Seite 608

		<b>Euro</b>
Bausatz Vormontage	35 425 970 90	316,40

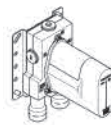

Benötigtes Zubehör

**UP-Thermostat mit Vorabspernung**

- Min. Einbautiefe 80 mm
- Max. Einbautiefe 136 mm

Details und Zubehör siehe Seite 609

		<b>Euro</b>
Bausatz Vormontage	35 426 970 90	332,30



CL.1



CYO



IMO



Lissé



LULU



Madison



MEM



Meta



Symetrics



Tara.



VAIA



Dusche



Unterputz-Produkte



Zubehör



Küche

36 427 977



## UP-Thermostat mit Dreibege-Mengenregulierung

- Drehumstellung mit Mengenregulierung und Absperrfunktion
- Abdeckplatte Ø 175 mm
- Skalengriff mit Sicherheitssperre bei 38°C
- Heißwasserbegrenzung, voreinstellbar

		Euro
chrom	36 427 977-00	703,00
platin matt	36 427 977-06	1.124,90
platin	36 427 977-08	1.124,90
messing	36 427 977-09	1.391,90
messing gebürstet	36 427 977-28	1.391,90
Dark Platinum matt	36 427 977-99	1.265,40

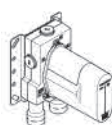

Benötigtes Zubehör

### UP-Thermostat

- Min. Einbautiefe 80 mm
- Max. Einbautiefe 136 mm

Details und Zubehör siehe Seite 609

		Euro
Bausatz Vormontage	35 427 970 90	341,40

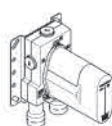

Benötigtes Zubehör

### UP-Thermostat mit Vorabspernung

- Min. Einbautiefe 80 mm
- Max. Einbautiefe 136 mm

Details und Zubehör siehe Seite 609

		Euro
Bausatz Vormontage	35 428 970 90	358,10

36 503 977 +  
3x 36 607 361



## xTOOL Thermostatmodul mit 3 Ventilen

- Abdeckplatte Ø 124 mm
- Rosette Ø 55 mm
- Skalengriff mit Sicherheitssperre bei 38°C
- Thermostat-Kartusche
- 3x Oberteil mit ablängbarer Spindel und Hülse

		Euro
chrom	1x 36 503 977-00	826,00
	3x 36 607 361-00	205,90
<b>Gesamtpreis:</b>		<b>1.443,70</b>
platin matt	1x 36 503 977-06	1.321,60
	3x 36 607 361-06	329,50
<b>Gesamtpreis:</b>		<b>2.310,10</b>
platin	1x 36 503 977-08	1.321,60
	3x 36 607 361-08	329,50
<b>Gesamtpreis:</b>		<b>2.310,10</b>
messing	1x 36 503 977-09	1.635,60
	3x 36 607 361-09	407,80
<b>Gesamtpreis:</b>		<b>2.859,00</b>
messing gebürstet	1x 36 503 977-28	1.635,50
	3x 36 607 361-28	407,80
<b>Gesamtpreis:</b>		<b>2.858,90</b>
Dark Platinum matt	1x 36 503 977-99	1.486,90
	3x 36 607 361-99	370,70
<b>Gesamtpreis:</b>		<b>2.599,00</b>

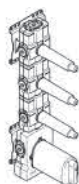

Benötigtes Zubehör

### xTOOL UP-Thermostatmodul mit 3 Ventilen 3/4"

- Min. Einbautiefe 85 mm
- Max. Einbautiefe 110 mm

Details und Zubehör siehe Seite 611

		Euro
Bausatz Vormontage	35 531 970 90	921,10

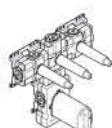

Benötigtes Zubehör

### xTOOL UP-Thermostatmodul mit 3 Ventilen 3/4"

- Min. Einbautiefe 85 mm
- Max. Einbautiefe 110 mm

Details und Zubehör siehe Seite 612

		Euro
Bausatz Vormontage	35 534 970 90	997,90

36 503 977 +  
2x 36 607 361



**xTOOL Thermostatmodul mit 2 Ventilen**

- Abdeckplatte Ø 124 mm
- Rosette Ø 55 mm
- Skalengriff mit Sicherheitssperre bei 38°C
- Thermostat-Kartusche
- 2x Oberteil mit abblängbarer Spindel und Hülse

		<b>Euro</b>
chrom	1x 36 503 977-00	826,00
	2x 36 607 361-00	205,90
	<b>Gesamtpreis:</b>	<b>1.237,80</b>
platin matt	1x 36 503 977-06	1.321,60
	2x 36 607 361-06	329,50
	<b>Gesamtpreis:</b>	<b>1.980,60</b>
platin	1x 36 503 977-08	1.321,60
	2x 36 607 361-08	329,50
	<b>Gesamtpreis:</b>	<b>1.980,60</b>
messing	1x 36 503 977-09	1.635,60
	2x 36 607 361-09	407,80
	<b>Gesamtpreis:</b>	<b>2.451,20</b>
messing gebürstet	1x 36 503 977-28	1.635,50
	2x 36 607 361-28	407,80
	<b>Gesamtpreis:</b>	<b>2.451,10</b>
Dark Platinum matt	1x 36 503 977-99	1.486,90
	2x 36 607 361-99	370,70
	<b>Gesamtpreis:</b>	<b>2.228,30</b>

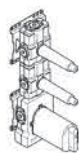

Benötigtes Zubehör

**xTOOL UP-Thermostatmodul mit 2 Ventilen 3/4"**

- Min. Einbautiefe 85 mm
- Max. Einbautiefe 110 mm

Details und Zubehör siehe Seite 611

		<b>Euro</b>
Bausatz Vormontage	35 521 970 90	857,10

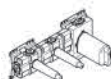

Benötigtes Zubehör

**xTOOL UP-Thermostatmodul mit 2 Ventilen 3/4"**

- Min. Einbautiefe 85 mm
- Max. Einbautiefe 110 mm

Details und Zubehör siehe Seite 612

		<b>Euro</b>
Bausatz Vormontage	35 524 970 90	831,60



CL.1



CYO



IMO



Lissé



LULU



Madison



MEM



Meta



Symetrics



Tara.



VAIA



Dusche



Unterputz-Produkte



Zubehör



Küche

36 501 977 +  
36 607 361



## xTOOL Thermostatmodul mit 1 Ventil

- Abdeckplatte Ø 124 mm
- Rosette Ø 55 mm
- Skalengriff mit Sicherheitssperre bei 38°C
- Thermostat-Kartusche
- Oberteil mit abblängbarer Spindel und Hülse

		Euro
chrom	1x 36 501 977-00	826,00
	1x 36 607 361-00	205,90
<b>Gesamtpreis:</b>		<b>1.031,90</b>
platin matt	1x 36 501 977-06	1.321,60
	1x 36 607 361-06	329,50
<b>Gesamtpreis:</b>		<b>1.651,10</b>
platin	1x 36 501 977-08	1.321,60
	1x 36 607 361-08	329,50
<b>Gesamtpreis:</b>		<b>1.651,10</b>
messing	1x 36 501 977-09	1.635,60
	1x 36 607 361-09	407,80
<b>Gesamtpreis:</b>		<b>2.043,40</b>
messing gebürstet	1x 36 501 977-28	1.635,50
	1x 36 607 361-28	407,80
<b>Gesamtpreis:</b>		<b>2.043,30</b>
Dark Platinum matt	1x 36 501 977-99	1.486,90
	1x 36 607 361-99	370,70
<b>Gesamtpreis:</b>		<b>1.857,60</b>

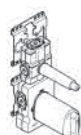

## Benötigtes Zubehör

### xTOOL UP-Thermostatmodul mit 1 Ventil 3/4"

- Min. Einbautiefe 85 mm
- Max. Einbautiefe 110 mm

Details und Zubehör siehe Seite 610

		Euro
Bausatz Vormontage	35 511 970 90	514,10

36 501 977



## xTOOL UP-Thermostat ohne Mengenregulierung 1/2"

- Abdeckplatte Ø 124 mm
- Skalengriff mit Sicherheitssperre bei 38°C
- Thermostat-Kartusche

		Euro
chrom	36 501 977-00	826,00
platin matt	36 501 977-06	1.321,60
platin	36 501 977-08	1.321,60
messing	36 501 977-09	1.635,60
messing gebürstet	36 501 977-28	1.635,50
Dark Platinum matt	36 501 977-99	1.486,90



## Produktvariante

### xTOOL UP-Thermostat ohne Mengenregulierung 3/4"

- Thermostatkartusche 3/4" mit eingebauten Schmutzfangsieben

		Euro
chrom	36 503 977-00	826,00
platin matt	36 503 977-06	1.321,60
platin	36 503 977-08	1.321,60
messing	36 503 977-09	1.635,60
messing gebürstet	36 503 977-28	1.635,50
Dark Platinum matt	36 503 977-99	1.486,90



## Benötigtes Zubehör

### xTOOL UP-Thermostatmodul ohne Mengenregulierung 3/4"

- Min. Einbautiefe 85 mm
- Max. Einbautiefe 110 mm

Details und Zubehör siehe Seite 610

		Euro
Bausatz Vormontage	35 503 970 90	627,70



36 607 361



**Unterputzventil, rechtsschließend 1/2"**

- Rosette Ø 55 mm
- Oberteil mit ablängbarer Spindel und Hülse
- 3x Porzellanplättchen HOT, COLD und NEUTRAL

		Euro
chrom	36 607 361-00	205,90
platin matt	36 607 361-06	329,50
platin	36 607 361-08	329,50
messing	36 607 361-09	407,80
messing gebürstet	36 607 361-28	407,80
Dark Platinum matt	36 607 361-99	370,70

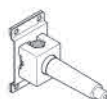

Benötigtes Zubehör

**UP-Ventil 1/2"**

- Min. Einbautiefe 75 mm
- Max. Einbautiefe 145 mm

Details und Zubehör siehe Seite 613

		Euro
Bausatz Vormontage	35 607 970 90	64,50

36 608 361



**Unterputzventil, rechtsschließend 3/4"**

- Rosette Ø 55 mm
- Oberteil mit ablängbarer Spindel und Hülse
- 3x Porzellanplättchen HOT, COLD und NEUTRAL

		Euro
chrom	36 608 361-00	205,90
platin matt	36 608 361-06	329,50
platin	36 608 361-08	329,50
messing	36 608 361-09	407,80
messing gebürstet	36 608 361-28	407,80
Dark Platinum matt	36 608 361-99	370,70



Benötigtes Zubehör

**UP-Ventil 3/4"**

- Min. Einbautiefe 75 mm
- Max. Einbautiefe 145 mm

Details und Zubehör siehe Seite 613

		Euro
Bausatz Vormontage	35 608 970 90	84,90

36 607 371 +  
11 170 370



**Unterputzventil, rechtsschließend 1/2"**

- Rosette Ø 60 mm
- Oberteil mit ablängbarer Spindel und Hülse

		Euro
chrom	1x 36 607 371-00	174,50
	1x 11 170 370-00	81,40
	<b>Gesamtpreis:</b>	<b>255,90</b>
platin matt	1x 36 607 371-06	279,30
	1x 11 170 370-06	130,30
	<b>Gesamtpreis:</b>	<b>409,60</b>
platin	1x 36 607 371-08	279,30
	1x 11 170 370-08	130,30
	<b>Gesamtpreis:</b>	<b>409,60</b>
messing	1x 36 607 371-09	345,60
	1x 11 170 370-09	161,20
	<b>Gesamtpreis:</b>	<b>506,80</b>
messing gebürstet	1x 36 607 371-28	345,60
	1x 11 170 370-28	161,20
	<b>Gesamtpreis:</b>	<b>506,80</b>
Dark Platinum matt	1x 36 607 371-99	314,20
	1x 11 170 370-99	146,50
	<b>Gesamtpreis:</b>	<b>460,70</b>

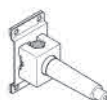

Benötigtes Zubehör

**UP-Ventil 1/2"**

- Min. Einbautiefe 75 mm
- Max. Einbautiefe 145 mm

Details und Zubehör siehe Seite 613

		Euro
Bausatz Vormontage	35 607 970 90	64,50



CL.1



CYO



IMO



Lissé



LULU



Madison



MEM



Meta



Symetrics



Tara



VAIA



Dusche



Unterputz-Produkte



Zubehör



Küche

36 608 371 +  
11 170 370



## Unterputzventil, rechtsschließend 3/4"

- Rosette Ø 60 mm
- Oberteil mit ablängerbarer Spindel und Hülse

		Euro
chrom	1x 36 608 371-00	176,90
	1x 11 170 370-00	81,40
<b>Gesamtpreis:</b>		<b>258,30</b>
platin matt	1x 36 608 371-06	282,90
	1x 11 170 370-06	130,30
<b>Gesamtpreis:</b>		<b>413,20</b>
platin	1x 36 608 371-08	282,90
	1x 11 170 370-08	130,30
<b>Gesamtpreis:</b>		<b>413,20</b>
messing	1x 36 608 371-09	350,10
	1x 11 170 370-09	161,20
<b>Gesamtpreis:</b>		<b>511,30</b>
messing gebürstet	1x 36 608 371-28	350,10
	1x 11 170 370-28	161,20
<b>Gesamtpreis:</b>		<b>511,30</b>
Dark Platinum matt	1x 36 608 371-99	318,30
	1x 11 170 370-99	146,50
<b>Gesamtpreis:</b>		<b>464,80</b>



## Benötigtes Zubehör

### UP-Ventil 3/4"

- Min. Einbautiefe 75 mm
- Max. Einbautiefe 145 mm

Details und Zubehör siehe Seite 613

		Euro
Bausatz Vormontage	35 608 970 90	84,90

36 104 361



## UP-Zwei und Dreiwege-Umstellung

- Drehumstellung
- Rosette Ø 85 mm
- Porzellanplättchen NEUTRAL

		Euro
chrom	36 104 361-00	320,00
platin matt	36 104 361-06	511,90
platin	36 104 361-08	511,90
messing	36 104 361-09	633,60
messing gebürstet	36 104 361-28	633,60
Dark Platinum matt	36 104 361-99	576,00

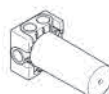

## Benötigtes Zubehör

### UP-Dreiwege-Umstellung

- Min. Einbautiefe 77 mm
- Max. Einbautiefe 157 mm

Details und Zubehör siehe Seite 607

		Euro
Bausatz Vormontage	35 104 970 90	373,50

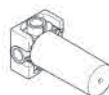

## Benötigtes Zubehör

### UP-Zweiwege-Umstellung

- Min. Einbautiefe 77 mm
- Max. Einbautiefe 157 mm

Details und Zubehör siehe Seite 607

		Euro
Bausatz Vormontage	35 124 970 90	306,90

26 413 360 +  
28 002 970



**Duschgarnitur**

- Wandrohr mit Schieber
- Rohrdurchmesser 18 mm
- Rosette Ø 60 mm
- Stichmaß 850 mm
- Metallbrauseschlauch 1750 mm mit integriertem Verdrehenschutz
- Brauseschlauchanschluss 1/2"
- Normalstrahl
- Brausekopf Ø 64 mm
- Durchfluss max. 9 l/min

			Euro
chrom	1x 26 413 360-00		560,50
	1x 28 002 970-00		222,00
	<b>Gesamtpreis:</b>		<b>782,50</b>
platin matt	1x 26 413 360-06		896,80
	1x 28 002 970-06		355,40
	<b>Gesamtpreis:</b>		<b>1.252,20</b>
platin	1x 26 413 360-08		896,80
	1x 28 002 970-08		355,40
	<b>Gesamtpreis:</b>		<b>1.252,20</b>
messing	1x 26 413 360-09		1.109,90
	1x 28 002 970-09		439,50
	<b>Gesamtpreis:</b>		<b>1.549,40</b>
messing gebürstet	1x 26 413 360-28		1.109,80
	1x 28 002 970-28		439,50
	<b>Gesamtpreis:</b>		<b>1.549,30</b>
Dark Platinum matt	1x 26 413 360-99		1.009,00
	1x 28 002 970-99		399,50
	<b>Gesamtpreis:</b>		<b>1.408,50</b>

**Produktvariante**



**Handbrause**

- Dreifach verstellbar: Normalstrahl, Softstrahl, Massagestrahl
- Brausekopf Ø 95 mm
- Durchfluss max. 9 l/min

Weitere Handbrausen finden Sie ab Seite 544  
Details und Zubehör siehe Seite 545

			Euro
chrom	28 002 978-00		171,40
platin matt	28 002 978-06		274,20
platin	28 002 978-08		274,20
messing	28 002 978-09		339,20
messing gebürstet	28 002 978-28		339,20
Dark Platinum matt	28 002 978-99		308,40

**Empfohlenes Zubehör**



**Wandanschlussbogen**

Details und Zubehör siehe Hauptartikel

			Euro
chrom	28 450 410-00		76,10
platin matt	28 450 410-06		121,70
platin	28 450 410-08		121,70
messing	28 450 410-09		150,70
messing gebürstet	28 450 410-28		150,70
Dark Platinum matt	28 450 410-99		136,90

**Empfohlenes Zubehör**



**Wandanschlussbogen**

Details und Zubehör siehe Hauptartikel

			Euro
chrom	28 450 370-00		84,20
platin matt	28 450 370-06		134,60
platin	28 450 370-08		134,60
messing	28 450 370-09		166,70
messing gebürstet	28 450 370-28		166,70
Dark Platinum matt	28 450 370-99		151,50

**Empfohlenes Zubehör**

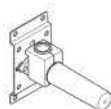

**UP-Wandwinkel**

- Min. Einbautiefe 90 mm
- Max. Einbautiefe 163 mm

Details und Zubehör siehe Seite 617

			Euro
Bausatz Vormontage	35 085 970 90		87,50



CL.1



CYO



IMO



Lissé



LULU



Madison



MEM



Meta



Symetrics



Tara.



VAIA



Dusche



Unterputz-Produkte



Zubehör



Küche

26 413 370 +  
28 002 970



## Duschgarnitur

- Wandrohr mit Schieber
- Rohrdurchmesser 18 mm
- Rosetten Ø 60 mm
- Stichmaß 850 mm
- Metallbrauseschlauch 1750 mm mit integriertem Verdrehenschutz
- Brauseschlauchanschluss 1/2"
- Normalstrahl
- Brausekopf Ø 64 mm
- Durchfluss max. 9 l/min

		Euro
chrom	1x 26 413 370-00	560,50
	1x 28 002 970-00	222,00
<b>Gesamtpreis:</b>		<b>782,50</b>
platin matt	1x 26 413 370-06	896,80
	1x 28 002 970-06	355,40
<b>Gesamtpreis:</b>		<b>1.252,20</b>
platin	1x 26 413 370-08	896,80
	1x 28 002 970-08	355,40
<b>Gesamtpreis:</b>		<b>1.252,20</b>
messing	1x 26 413 370-09	1.109,90
	1x 28 002 970-09	439,50
<b>Gesamtpreis:</b>		<b>1.549,40</b>
messing gebürstet	1x 26 413 370-28	1.109,80
	1x 28 002 970-28	439,50
<b>Gesamtpreis:</b>		<b>1.549,30</b>
Dark Platinum matt	1x 26 413 370-99	1.009,00
	1x 28 002 970-99	399,50
<b>Gesamtpreis:</b>		<b>1.408,50</b>



## Produktvariante

### Handbrause

- Dreifach verstellbar: Normalstrahl, Softstrahl, Massagestrahl
- Brausekopf Ø 95 mm
- Durchfluss max. 9 l/min

Weitere Handbrausen finden Sie ab Seite 544  
Details und Zubehör siehe Seite 545

		Euro
chrom	28 002 978-00	171,40
platin matt	28 002 978-06	274,20
platin	28 002 978-08	274,20
messing	28 002 978-09	339,20
messing gebürstet	28 002 978-28	339,20
Dark Platinum matt	28 002 978-99	308,40



## Empfohlenes Zubehör

### Wandanschlussbogen

Details und Zubehör siehe Hauptartikel

		Euro
chrom	28 450 370-00	84,20
platin matt	28 450 370-06	134,60
platin	28 450 370-08	134,60
messing	28 450 370-09	166,70
messing gebürstet	28 450 370-28	166,70
Dark Platinum matt	28 450 370-99	151,50



## Empfohlenes Zubehör

### Wandanschlussbogen

Details und Zubehör siehe Hauptartikel

		Euro
chrom	28 450 410-00	76,10
platin matt	28 450 410-06	121,70
platin	28 450 410-08	121,70
messing	28 450 410-09	150,70
messing gebürstet	28 450 410-28	150,70
Dark Platinum matt	28 450 410-99	136,90

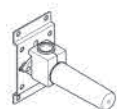

## Empfohlenes Zubehör

### UP-Wandwinkel

- Min. Einbautiefe 90 mm
- Max. Einbautiefe 163 mm

Details und Zubehör siehe Seite 617

		Euro
Bausatz Vormontage	35 085 970 90	87,50

27 803 361



**Schlauchbrausegarnitur mit Einzelrosetten**

- Brausekopf Ø 64 mm
- Normalstrahl
- mit Antikalk-System
- Brauseabgang 1/2"
- Rosette für Wandanschlussbogen Ø 55 mm
- Rosette für Brausehalter Ø 66 mm
- Metallbrauseschlauch 1250 mm mit integriertem Verdrehschutz
- Wandanschlussbogen 1/2"
- Durchfluss max. 9 l/min

**Eigensicher gegen Rückfließen.**

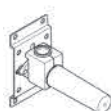

Empfohlenes Zubehör

**UP-Wandwinkel**

- Min. Einbautiefe 90 mm
- Max. Einbautiefe 163 mm

Details und Zubehör siehe Seite 617

		Euro
chrom	27 803 361-00	494,10
platin matt	27 803 361-06	790,60
platin	27 803 361-08	790,60
messing	27 803 361-09	978,20
messing gebürstet	27 803 361-28	978,20
Dark Platinum matt	27 803 361-99	889,20

		Euro
Bausatz Vormontage	35 085 970 90	87,50

27 803 371



**Schlauchbrausegarnitur mit Einzelrosetten**

- Brausekopf Ø 64 mm
- Normalstrahl
- mit Antikalk-System
- Brauseabgang 1/2"
- Rosette für Wandanschlussbogen Ø 60 mm
- Rosette für Brausehalter Ø 60 mm
- Metallbrauseschlauch 1250 mm mit integriertem Verdrehschutz
- Wandanschlussbogen 1/2"
- Durchfluss max. 9 l/min

**Eigensicher gegen Rückfließen.**



Empfohlenes Zubehör

**UP-Wandwinkel**

- Min. Einbautiefe 90 mm
- Max. Einbautiefe 163 mm

Details und Zubehör siehe Seite 617

		Euro
chrom	27 803 371-00	471,90
platin matt	27 803 371-06	755,10
platin	27 803 371-08	755,10
messing	27 803 371-09	934,30
messing gebürstet	27 803 371-28	934,30
Dark Platinum matt	27 803 371-99	849,40

		Euro
Bausatz Vormontage	35 085 970 90	87,50

28 508 360



**Kopfbrause**

- Ausladung 200 mm
- Kugelgelenk 30° schwenkbar
- Dreifach verstellbar: Normalstrahl, Softstrahl, Massagestrahl
- mit Antikalk-System
- Brausekopf Ø 94 mm
- Rosette Ø 55 mm
- Anschluss 1/2"
- Durchfluss max. 9 l/min



Empfohlenes Zubehör

**UP-Wandwinkel**

- Min. Einbautiefe 90 mm
- Max. Einbautiefe 163 mm

Details und Zubehör siehe Seite 617

		Euro
chrom	28 508 360-00	480,30
platin matt	28 508 360-06	768,50
platin	28 508 360-08	768,50
messing	28 508 360-09	951,10
messing gebürstet	28 508 360-28	951,10
Dark Platinum matt	28 508 360-99	864,60

		Euro
Bausatz Vormontage	35 085 970 90	87,50



CL.1



CYO



IMO



Lissé



LULU



Madison



MEM



Meta



Symetrics



Tara



VAIA



Dusche



Unterputz-Produkte



Zubehör



Küche

28 545 977



## Regenbrause mit Wandanbindung

- Ausladung 435 mm
- Regenstrahl
- mit Antikalk-System
- Regenbrause Ø 200 mm
- Rosette Ø 55 mm
- Anschluss 1/2"
- Durchfluss max. 9 l/min

		Euro
chrom	28 545 977-00	893,20
platin matt	28 545 977-06	1.429,20
platin	28 545 977-08	1.429,20
messing	28 545 977-09	1.768,60
messing gebürstet	28 545 977-28	1.768,60
Dark Platinum matt	28 545 977-99	1.607,80

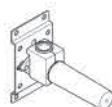

### Empfohlenes Zubehör

#### UP-Wandwinkel

- Min. Einbautiefe 90 mm
- Max. Einbautiefe 163 mm

Details und Zubehör siehe Seite 617

		Euro
Bausatz Vormontage	35 085 970 90	87,50

28 565 977



## Regenbrause mit Deckenanbindung

- Regenstrahl
- mit Antikalk-System
- Regenbrause Ø 200 mm
- Deckenabstand Unterkante Brause 185 mm
- Rosette Ø 55 mm
- Anschluss 1/2"
- Durchfluss max. 9 l/min

		Euro
chrom	28 565 977-00	675,20
platin matt	28 565 977-06	1.080,30
platin	28 565 977-08	1.080,30
messing	28 565 977-09	1.336,90
messing gebürstet	28 565 977-28	1.336,90
Dark Platinum matt	28 565 977-99	1.215,40

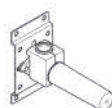

### Empfohlenes Zubehör

#### UP-Wandwinkel

- Min. Einbautiefe 90 mm
- Max. Einbautiefe 163 mm

Details und Zubehör siehe Seite 617

		Euro
Bausatz Vormontage	35 085 970 90	87,50

28 518 360



## Seitenbrause ohne Mengenregulierung

- Brausekopf Ø 55 mm
- Kugelgelenk 25° schwenkbar (in jede Richtung)
- Regenstrahl
- Rosette Ø 55 mm
- Anschluss 1/2"
- Durchfluss max. 5 l/min

		Euro
chrom	28 518 360-00	267,30
platin matt	28 518 360-06	427,70
platin	28 518 360-08	427,70
messing	28 518 360-09	529,30
messing gebürstet	28 518 360-28	529,30
Dark Platinum matt	28 518 360-99	481,20

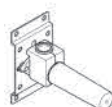

### Empfohlenes Zubehör

#### UP-Wandwinkel

- Min. Einbautiefe 90 mm
- Max. Einbautiefe 163 mm

Details und Zubehör siehe Seite 617

		Euro
Bausatz Vormontage	35 085 970 90	87,50



28 450 410



**Wandanschlussbogen**

- Brauseabgang 1/2"
- Rosette Ø 55 mm
- Anschluss 1/2"

Eigensicher gegen Rückfließen.

		<b>Euro</b>
chrom	28 450 410-00	<b>76,10</b>
platin matt	28 450 410-06	<b>121,70</b>
platin	28 450 410-08	<b>121,70</b>
messing	28 450 410-09	<b>150,70</b>
messing gebürstet	28 450 410-28	<b>150,70</b>
Dark Platinum matt	28 450 410-99	<b>136,90</b>



Empfohlenes Zubehör

**UP-Wandwinkel**

- Min. Einbautiefe 90 mm
- Max. Einbautiefe 163 mm

Details und Zubehör siehe Seite 617

		<b>Euro</b>
Bausatz Vormontage	35 085 970 90	<b>87,50</b>



CL. 1



CYO



IMO



Lissé



LULU



Madison



MEM



Meta



Symetrics



Tara.



VAIA



Dusche



Unterputz-Produkte



Zubehör



Küche

25 943 360



## Wannen-Zweilochbatterie für freistehende Montage mit Handbrausegarnitur

- **Ausladung 245 mm**
- Auslauf: rechteckiger Normalstrahl
- Handbrause: Normalstrahl
- Handbrause mit Antikalk-System
- Drehumstellung Wanne/Brause
- Brausehalter
- Höhe gesamt 901 mm
- Höhe Standrohre 730 mm
- Höhe bis Luftsprudler 610 mm
- Schubrosetten Ø 90 mm
- Stichmaß 153 mm
- Metallbrauseschlauch 1250 mm mit integriertem Verdrehenschutz
- Durchfluss max. 51 l/min bei 3 bar Fließdruck
- Durchfluss Handbrause max. 6,8 l/min

**Eigensicher gegen Rückfließen.**

		Euro
chrom	25 943 360-00	2.987,10
platin matt	25 943 360-06	4.779,10
platin	25 943 360-08	4.779,10
messing	25 943 360-09	5.914,40
messing gebürstet	25 943 360-28	5.914,40
Dark Platinum matt	25 943 360-99	5.376,60



Benötigtes Zubehör

### UP-Bodenbefestigung

- Min. Einbautiefe 80 mm
- Max. Einbautiefe 160 mm

Details und Zubehör siehe Seite 616

		Euro
Bausatz Vormontage	35 944 970 90	390,60

27 502 360



## Wannen-Vierlochbatterie für Wannenrand- bzw. Fliesenrandmontage

- **Ausladung 225 mm**
- Schlauchbrausegarnitur: Normalstrahl
- Auslauf: runder luftangereicherter Strahl
- Schlauchbrausegarnitur mit Antikalk-System
- automatische Umstellung Wanne/Brause
- Armaturenhöhe 185 mm
- Höhe bis Luftsprudler 140 mm
- Bohrungsdurchmesser Seitenventil 32 mm
- Bohrungsdurchmesser Auslauf 32 mm
- Bohrungsdurchmesser Schlauchbrausegarnitur 32 mm
- Rosette für Schlauchbrausegarnitur Ø 55 mm
- Rosette für Seitenventil Ø 55 mm
- Metallbrauseschlauch 1750 mm mit integriertem Verdrehenschutz
- Durchfluss Handbrause max. 6,8 l/min
- Durchfluss Auslauf max. 23 l/min

**Eigensicher gegen Rückfließen.**

		Euro
chrom	27 502 360-00	2.352,10
platin matt	27 502 360-06	3.763,30
platin	27 502 360-08	3.763,30
messing	27 502 360-09	4.657,20
messing gebürstet	27 502 360-28	4.657,20
Dark Platinum matt	27 502 360-99	4.233,90



Empfohlenes Zubehör

### Perfecto Montagesystem

Details und Zubehör siehe Seite 617

		Euro
Perfecto Montagesystem	12 614 970 90	1.302,30



Empfohlenes Zubehör

### Zierkappen für Perfecto

- 1 Paar

Details und Zubehör siehe Seite 635

		Euro
chrom	12 801 970-00	40,40
platin matt	12 801 970-06	64,70
platin	12 801 970-08	64,70
messing	12 801 970-09	80,00
messing gebürstet	12 801 970-28	80,00
Dark Platinum matt	12 801 970-99	72,70



25 023 360



**Wannenbatterie für Wandmontage mit Handbrausegarnitur**

- Ausladung 160 mm
- Handbrause: Normalstrahl
- Auslauf: rechteckiger Normalstrahl
- Brausehalter
- Drehumstellung Wanne/Brause
- Rosette Ø 70 mm
- Anschluss 1/2"
- Stichmaß 153 mm
- Metallbrauseschlauch 1250 mm mit integriertem Verdrehenschutz
- Durchfluss Auslauf max. 26 l/min
- Durchfluss Handbrause max. 9 l/min

Eigensicher gegen Rückfließen.

		Euro
chrom	25 023 360-00	1.216,40
platin matt	25 023 360-06	1.946,10
platin	25 023 360-08	1.946,10
messing	25 023 360-09	2.408,30
messing gebürstet	25 023 360-28	2.408,30
Dark Platinum matt	25 023 360-99	2.189,40

27 502 370 +  
2x 11 170 370



**Wannen-Vierlochbatterie für Wannenrand- bzw. Fliesenrandmontage**

- Ausladung 225 mm
- Schlauchbrausegarnitur: Normalstrahl
- Auslauf: runder luftangereicherter Strahl
- Schlauchbrausegarnitur mit Antikalk-System
- automatische Umstellung Wanne/Brause
- Armaturenhöhe 185 mm
- Höhe bis Luftsprudler 140 mm
- Bohrungsdurchmesser Seitenventil 32 mm
- Bohrungsdurchmesser Auslauf 32 mm
- Bohrungsdurchmesser Schlauchbrausegarnitur 32 mm
- Rosette für Auslauf Ø 70 mm
- Rosette für Schlauchbrausegarnitur Ø 60 mm
- Rosette für Seitenventil Ø 60 mm
- Metallbrauseschlauch 1750 mm mit integriertem Verdrehenschutz
- Durchfluss Auslauf max. 23 l/min
- Durchfluss Schlauchbrausegarnitur max. 6,8 l/min

Eigensicher gegen Rückfließen.

Achtung: Für den weißen Hebeleinsatz bestellen Sie bitte 2x 11 170 370-12

		Euro
chrom	1x 27 502 370-00	2.302,40
	2x 11 170 370-00	81,40
	<b>Gesamtpreis:</b>	<b>2.465,20</b>
platin matt	1x 27 502 370-06	3.684,00
	2x 11 170 370-06	130,30
	<b>Gesamtpreis:</b>	<b>3.944,60</b>
platin	1x 27 502 370-08	3.684,00
	2x 11 170 370-08	130,30
	<b>Gesamtpreis:</b>	<b>3.944,60</b>
messing	1x 27 502 370-09	4.558,80
	2x 11 170 370-09	161,20
	<b>Gesamtpreis:</b>	<b>4.881,20</b>
messing gebürstet	1x 27 502 370-28	4.558,80
	2x 11 170 370-28	161,20
	<b>Gesamtpreis:</b>	<b>4.881,20</b>
Dark Platinum matt	1x 27 502 370-99	4.144,40
	2x 11 170 370-99	146,50
	<b>Gesamtpreis:</b>	<b>4.437,40</b>



Empfohlenes Zubehör

**Perfecto Montagesystem**

Details und Zubehör siehe Seite 617

		Euro
	12 614 970 90	1.302,30



Empfohlenes Zubehör

**Zierkappen für Perfecto**

- 1 Paar

Details und Zubehör siehe Seite 635

		Euro
chrom	12 801 970-00	40,40
platin matt	12 801 970-06	64,70
platin	12 801 970-08	64,70
messing	12 801 970-09	80,00
messing gebürstet	12 801 970-28	80,00
Dark Platinum matt	12 801 970-99	72,70

20 000 360



**Seitenventil, rechtsschließend, kalt oder warm**

- Bohrungsdurchmesser 32 mm
- Rosette Ø 55 mm
- mit je einem Porzellanplättchen HOT und COLD

		Euro
chrom	20 000 360-00	225,30
platin matt	20 000 360-06	360,70
platin	20 000 360-08	360,70
messing	20 000 360-09	446,20
messing gebürstet	20 000 360-28	446,20
Dark Platinum matt	20 000 360-99	405,60



CL. 1



CYO



IMO



Lissé



LULU



Madison



MEM



Meta



Symetrics



Tara.



VAIA



Dusche



Unterputz-Produkte



Zubehör



Küche

29 140 360



**Zweiwege-Umstellung für Wannenrand- bzw. Fliesenrandmontage**

- automatische Umstellung Wanne/Brause
- Bohrungsdurchmesser 32 mm
- Rosette Ø 55 mm
- Anschluss 1/2"
- Durchfluss max. 64,9 l/min bei 3 bar Fließdruck

		Euro
chrom	29 140 360-00	640,40
platin matt	29 140 360-06	1.024,70
platin	29 140 360-08	1.024,70
messing	29 140 360-09	1.267,90
messing gebürstet	29 140 360-28	1.267,90
Dark Platinum matt	29 140 360-99	1.152,60

27 703 360



**Schlauchbrausegarnitur für Wannenrand- bzw. Fliesenrandmontage**

- Brausekopf Ø 64 mm
- Normalstrahl
- mit Antikalk-System
- Rosette Ø 55 mm
- Bohrungsdurchmesser 32 mm
- Metallbrauseschlauch 1750 mm mit integriertem Verdrehschutz
- Durchfluss max. 6,8 l/min

**Späterer Brauseschlauch-Wechsel ohne Ausbau der Armatur möglich aufgrund zweiteiliger Bauweise.**

**Eigensicher gegen Rückfließen.**

		Euro
chrom	27 703 360-00	448,80
platin matt	27 703 360-06	717,90
platin	27 703 360-08	717,90
messing	27 703 360-09	888,60
messing gebürstet	27 703 360-28	888,60
Dark Platinum matt	27 703 360-99	807,70

13 801 380



**Wannenauslauf für Wandmontage**

- Ausladung 170 mm
- runder Normalstrahl
- Bohrungsdurchmesser 37 mm
- Anschluss 3/4"
- Durchfluss max. 22 l/min bei 3 bar Fließdruck

		Euro
chrom	13 801 380-00	782,50
platin matt	13 801 380-06	1.252,20
platin	13 801 380-08	1.252,20
messing	13 801 380-09	1.549,50
messing gebürstet	13 801 380-28	1.549,50
Dark Platinum matt	13 801 380-99	1.408,70

36 247 970



**Wannenauslauf mit Ab- und Überlaufgarnitur**

- Ablaufloch Ø 52 mm
- Durchfluss max. 27,8 l/min bei 3 bar Fließdruck

**Auch für Großwannen geeignet.**

**In Kombination mit dem UP EHM 35 021 970 90 eigensicher nach DIN EN 1717. Alternativ ist die Absicherung über den Rohrunterbrecher 35 150 970 90 sicherzustellen.**

		Euro
chrom	36 247 970-00	250,00
platin matt	36 247 970-06	400,00
platin	36 247 970-08	400,00
messing	36 247 970-09	495,00
messing gebürstet	36 247 970-28	495,00
Dark Platinum matt	36 247 970-99	449,90



Benötigtes Zubehör

**Wanneneinlauf mit Ab- und Überlaufgarnitur**

- Bowdenzuglänge 725 mm

		Euro
Bausatz Vormontage	35 248 970 90	369,10



Benötigtes Zubehör

**Rohrunterbrecher**

- Rosette 70 mm

		Euro
chrom	36 150 970-00	66,50
platin matt	36 150 970-06	106,50
platin	36 150 970-08	106,50
messing	36 150 970-09	131,70
messing gebürstet	36 150 970-28	131,70
Dark Platinum matt	36 150 970-99	119,70



Benötigtes Zubehör

**Rohrunterbrecher**

- Anschluss 3/4"

		Euro
Bausatz Vormontage	35 150 970 90	228,50

36 501 977



**xTOOL UP-Thermostat ohne Mengenregulierung 1/2"**

- Abdeckplatte Ø 124 mm
- Skalengriff mit Sicherheitssperre bei 38°C
- Thermostat-Kartusche

		Euro
chrom	36 501 977-00	826,00
platin matt	36 501 977-06	1.321,60
platin	36 501 977-08	1.321,60
messing	36 501 977-09	1.635,60
messing gebürstet	36 501 977-28	1.635,50
Dark Platinum matt	36 501 977-99	1.486,90



**Produktvariante**

**xTOOL UP-Thermostat ohne Mengenregulierung 3/4"**

- Thermostatkartusche 3/4" mit eingebauten Schmutzfangsieben

		Euro
chrom	36 503 977-00	826,00
platin matt	36 503 977-06	1.321,60
platin	36 503 977-08	1.321,60
messing	36 503 977-09	1.635,60
messing gebürstet	36 503 977-28	1.635,50
Dark Platinum matt	36 503 977-99	1.486,90



**Benötigtes Zubehör**

**xTOOL UP-Thermostatmodul ohne Mengenregulierung 3/4"**

- Min. Einbautiefe 85 mm
- Max. Einbautiefe 110 mm

Details und Zubehör siehe Seite 610

		Euro
Bausatz Vormontage	35 503 970 90	627,70

36 607 361



**Unterputzventil, rechtsschließend 1/2"**

- Rosette Ø 55 mm
- Oberteil mit ablängbarer Spindel und Hülse
- 3x Porzellanplättchen HOT, COLD und NEUTRAL

		Euro
chrom	36 607 361-00	205,90
platin matt	36 607 361-06	329,50
platin	36 607 361-08	329,50
messing	36 607 361-09	407,80
messing gebürstet	36 607 361-28	407,80
Dark Platinum matt	36 607 361-99	370,70

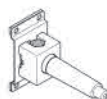

**Benötigtes Zubehör**

**UP-Ventil 1/2"**

- Min. Einbautiefe 75 mm
- Max. Einbautiefe 145 mm

Details und Zubehör siehe Seite 613

		Euro
Bausatz Vormontage	35 607 970 90	64,50

36 608 361



**Unterputzventil, rechtsschließend 3/4"**

- Rosette Ø 55 mm
- Oberteil mit ablängbarer Spindel und Hülse
- 3x Porzellanplättchen HOT, COLD und NEUTRAL

		Euro
chrom	36 608 361-00	205,90
platin matt	36 608 361-06	329,50
platin	36 608 361-08	329,50
messing	36 608 361-09	407,80
messing gebürstet	36 608 361-28	407,80
Dark Platinum matt	36 608 361-99	370,70



**Benötigtes Zubehör**

**UP-Ventil 3/4"**

- Min. Einbautiefe 75 mm
- Max. Einbautiefe 145 mm

Details und Zubehör siehe Seite 613

		Euro
Bausatz Vormontage	35 608 970 90	84,90



CL. 1



CYO



IMO



Lissé



LULU



Madison



MEM



Meta



Symetrics



Tara.



VAIA



Dusche



Unterputz-Produkte



Zubehör



Küche

36 607 371 +  
11 170 370



## Unterputzventil, rechtsschließend 1/2"

- Rosette Ø 60 mm
- Oberteil mit ablängbarer Spindel und Hülse

		Euro
chrom	1x 36 607 371-00	174,50
	1x 11 170 370-00	81,40
	<b>Gesamtpreis:</b>	<b>255,90</b>
platin matt	1x 36 607 371-06	279,30
	1x 11 170 370-06	130,30
	<b>Gesamtpreis:</b>	<b>409,60</b>
platin	1x 36 607 371-08	279,30
	1x 11 170 370-08	130,30
	<b>Gesamtpreis:</b>	<b>409,60</b>
messing	1x 36 607 371-09	345,60
	1x 11 170 370-09	161,20
	<b>Gesamtpreis:</b>	<b>506,80</b>
messing gebürstet	1x 36 607 371-28	345,60
	1x 11 170 370-28	161,20
	<b>Gesamtpreis:</b>	<b>506,80</b>
Dark Platinum matt	1x 36 607 371-99	314,20
	1x 11 170 370-99	146,50
	<b>Gesamtpreis:</b>	<b>460,70</b>

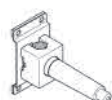

### Benötigtes Zubehör

#### UP-Ventil 1/2"

- Min. Einbautiefe 75 mm
- Max. Einbautiefe 145 mm

Details und Zubehör siehe Seite 613

		Euro
Bausatz Vormontage	35 607 970 90	64,50

36 608 371 +  
11 170 370



## Unterputzventil, rechtsschließend 3/4"

- Rosette Ø 60 mm
- Oberteil mit ablängbarer Spindel und Hülse

		Euro
chrom	1x 36 608 371-00	176,90
	1x 11 170 370-00	81,40
	<b>Gesamtpreis:</b>	<b>258,30</b>
platin matt	1x 36 608 371-06	282,90
	1x 11 170 370-06	130,30
	<b>Gesamtpreis:</b>	<b>413,20</b>
platin	1x 36 608 371-08	282,90
	1x 11 170 370-08	130,30
	<b>Gesamtpreis:</b>	<b>413,20</b>
messing	1x 36 608 371-09	350,10
	1x 11 170 370-09	161,20
	<b>Gesamtpreis:</b>	<b>511,30</b>
messing gebürstet	1x 36 608 371-28	350,10
	1x 11 170 370-28	161,20
	<b>Gesamtpreis:</b>	<b>511,30</b>
Dark Platinum matt	1x 36 608 371-99	318,30
	1x 11 170 370-99	146,50
	<b>Gesamtpreis:</b>	<b>464,80</b>

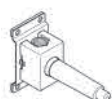

### Benötigtes Zubehör

#### UP-Ventil 3/4"

- Min. Einbautiefe 75 mm
- Max. Einbautiefe 145 mm

Details und Zubehör siehe Seite 613

		Euro
Bausatz Vormontage	35 608 970 90	84,90

36 104 361



**UP-Zwei und Dreiwege-Umstellung**

- Drehumstellung
- Rosette Ø 85 mm
- Porzellanplättchen NEUTRAL

		Euro
chrom	36 104 361-00	320,00
platin matt	36 104 361-06	511,90
platin	36 104 361-08	511,90
messing	36 104 361-09	633,60
messing gebürstet	36 104 361-28	633,60
Dark Platinum matt	36 104 361-99	576,00

Benötigtes Zubehör

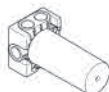

**UP-Dreiwege-Umstellung**

- Min. Einbautiefe 77 mm
  - Max. Einbautiefe 157 mm
- Details und Zubehör siehe Seite 607

		Euro
Bausatz Vormontage	35 104 970 90	373,50

Benötigtes Zubehör

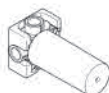

**UP-Zweiwege-Umstellung**

- Min. Einbautiefe 77 mm
  - Max. Einbautiefe 157 mm
- Details und Zubehör siehe Seite 607

		Euro
Bausatz Vormontage	35 124 970 90	306,90

36 104 371 +  
11 170 370



**UP-Zwei und Dreiwege-Umstellung**

- Drehumstellung
- Rosette Ø 85 mm

		Euro
chrom	1x 36 104 371-00	291,30
	1x 11 170 370-00	81,40
	<b>Gesamtpreis:</b>	<b>372,70</b>
platin matt	1x 36 104 371-06	466,20
	1x 11 170 370-06	130,30
	<b>Gesamtpreis:</b>	<b>596,50</b>
platin	1x 36 104 371-08	466,20
	1x 11 170 370-08	130,30
	<b>Gesamtpreis:</b>	<b>596,50</b>
messing	1x 36 104 371-09	576,80
	1x 11 170 370-09	161,20
	<b>Gesamtpreis:</b>	<b>738,00</b>
messing gebürstet	1x 36 104 371-28	576,80
	1x 11 170 370-28	161,20
	<b>Gesamtpreis:</b>	<b>738,00</b>
Dark Platinum matt	1x 36 104 371-99	524,40
	1x 11 170 370-99	146,50
	<b>Gesamtpreis:</b>	<b>670,90</b>

Benötigtes Zubehör



**UP-Dreiwege-Umstellung**

- Min. Einbautiefe 77 mm
  - Max. Einbautiefe 157 mm
- Details und Zubehör siehe Seite 607

		Euro
Bausatz Vormontage	35 104 970 90	373,50

Benötigtes Zubehör

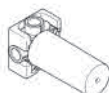

**UP-Zweiwege-Umstellung**

- Min. Einbautiefe 77 mm
  - Max. Einbautiefe 157 mm
- Details und Zubehör siehe Seite 607

		Euro
Bausatz Vormontage	35 124 970 90	306,90



CL.1



CYO



IMO



Lissé



LULU



Madison



MEM



Meta



Symetrics



Tara.



VAIA



Dusche



Unterputz-Produkte



Zubehör



Küche

27 803 361



### Schlauchbrausegarnitur mit Einzelrosetten

- Brausekopf Ø 64 mm
- Normalstrahl
- mit Antikalk-System
- Brauseabgang 1/2"
- Rosette für Wandanschlussbogen Ø 55 mm
- Rosette für Brausehalter Ø 66 mm
- Metallbrauseschlauch 1250 mm mit integriertem Verdrehschutz
- Wandanschlussbogen 1/2"
- Durchfluss max. 9 l/min

**Eigensicher gegen Rückfließen.**

		Euro
chrom	27 803 361-00	494,10
platin matt	27 803 361-06	790,60
platin	27 803 361-08	790,60
messing	27 803 361-09	978,20
messing gebürstet	27 803 361-28	978,20
Dark Platinum matt	27 803 361-99	889,20



Empfohlenes Zubehör

#### UP-Wandwinkel

- Min. Einbautiefe 90 mm
- Max. Einbautiefe 163 mm

Details und Zubehör siehe Seite 617

		Euro
Bausatz Vormontage	35 085 970 90	87,50

28 450 410



### Wandanschlussbogen

- Brauseabgang 1/2"
- Rosette Ø 55 mm
- Anschluss 1/2"

**Eigensicher gegen Rückfließen.**

		Euro
chrom	28 450 410-00	76,10
platin matt	28 450 410-06	121,70
platin	28 450 410-08	121,70
messing	28 450 410-09	150,70
messing gebürstet	28 450 410-28	150,70
Dark Platinum matt	28 450 410-99	136,90



Empfohlenes Zubehör

#### UP-Wandwinkel

- Min. Einbautiefe 90 mm
- Max. Einbautiefe 163 mm

Details und Zubehör siehe Seite 617

		Euro
Bausatz Vormontage	35 085 970 90	87,50

28 450 370



### Wandanschlussbogen

- Brauseabgang 1/2"
- Rosette Ø 60 mm
- Anschluss 1/2"

**Eigensicher gegen Rückfließen.**

		Euro
chrom	28 450 370-00	84,20
platin matt	28 450 370-06	134,60
platin	28 450 370-08	134,60
messing	28 450 370-09	166,70
messing gebürstet	28 450 370-28	166,70
Dark Platinum matt	28 450 370-99	151,50

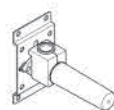

Empfohlenes Zubehör

#### UP-Wandwinkel

- Min. Einbautiefe 90 mm
- Max. Einbautiefe 163 mm

Details und Zubehör siehe Seite 617

		Euro
Bausatz Vormontage	35 085 970 90	87,50



83 030 361



**Wannengriff**

- Stichtmaß 300 mm
- Breite 360 mm
- Höhe 60 mm
- Rosette Ø 60 mm
- Ausladung 90 mm

		Euro
chrom	83 030 361-00	252,70
platin matt	83 030 361-06	404,20
platin	83 030 361-08	404,20
messing	83 030 361-09	500,30
messing gebürstet	83 030 361-28	500,30
Dark Platinum matt	83 030 361-99	454,70



Empfohlenes Zubehör

**Befestigung für zweiseitige Glasmontage**

- Für die Befestigung eines Badetuchhalters plus rückseitigem Badetuchhalter.

		Euro
	12 358 970 90	55,90

83 045 361



**Badetuchhalter**

- Stichtmaß 450 mm
- Breite 510 mm
- Höhe 60 mm
- Rosette Ø 60 mm
- Ausladung 90 mm

		Euro
chrom	83 045 361-00	266,10
platin matt	83 045 361-06	426,00
platin	83 045 361-08	426,00
messing	83 045 361-09	526,90
messing gebürstet	83 045 361-28	526,90
Dark Platinum matt	83 045 361-99	479,10



Empfohlenes Zubehör

**Befestigung für zweiseitige Glasmontage**

- Für die Befestigung eines Badetuchhalters plus rückseitigem Badetuchhalter.

		Euro
	12 358 970 90	55,90

83 060 361



**Badetuchhalter**

- Stichtmaß 600 mm
- Breite 660 mm
- Höhe 60 mm
- Rosette Ø 60 mm
- Ausladung 90 mm

		Euro
chrom	83 060 361-00	275,60
platin matt	83 060 361-06	441,00
platin	83 060 361-08	441,00
messing	83 060 361-09	545,70
messing gebürstet	83 060 361-28	545,70
Dark Platinum matt	83 060 361-99	496,00



Empfohlenes Zubehör

**Befestigung für zweiseitige Glasmontage**

- Für die Befestigung eines Badetuchhalters plus rückseitigem Badetuchhalter.

		Euro
	12 358 970 90	55,90

83 210 361



**Handtuchhalter, 2-teilig, schwenkbar**

- Breite 85 mm
- Höhe 70 mm
- Rosette Ø 60 mm
- Ausladung 485 mm

		Euro
chrom	83 210 361-00	269,60
platin matt	83 210 361-06	431,20
platin	83 210 361-08	431,20
messing	83 210 361-09	533,70
messing gebürstet	83 210 361-28	533,70
Dark Platinum matt	83 210 361-99	485,30



CL.1



CYO



IMO



Lissé



LULU



Madison



MEM



Meta



Symetrics



Tara.



VAIA



Dusche



Unterputz-Produkte



Zubehör



Küche

# Madison

83 200 361



**Handtuchring, rund**

- Breite 185 mm
- Rosette Ø 60 mm
- Ausladung 97 mm

		Euro
chrom	83 200 361-00	168,30
platin matt	83 200 361-06	269,30
platin	83 200 361-08	269,30
messing	83 200 361-09	333,20
messing gebürstet	83 200 361-28	333,20
Dark Platinum matt	83 200 361-99	302,80

83 250 970



**Haken**

- 1 Paar
- Ausladung 35 mm

		Euro
chrom	83 250 970-00	27,60
platin matt	83 250 970-06	44,00
platin	83 250 970-08	44,00
messing	83 250 970-09	54,80
messing gebürstet	83 250 970-28	54,80
Dark Platinum matt	83 250 970-99	49,70

83 251 970



**Haken**

- Ausladung 55 mm

		Euro
chrom	83 251 970-00	26,50
platin matt	83 251 970-06	42,60
platin	83 251 970-08	42,60
messing	83 251 970-09	52,50
messing gebürstet	83 251 970-28	52,50
Dark Platinum matt	83 251 970-99	47,70

83 252 970



**Haken**

- Ausladung 75 mm

		Euro
chrom	83 252 970-00	34,80
platin matt	83 252 970-06	55,80
platin	83 252 970-08	55,80
messing	83 252 970-09	68,90
messing gebürstet	83 252 970-28	68,90
Dark Platinum matt	83 252 970-99	62,60

83 401 979



**Glashalter, Wandmodell**

- Glas aus Kristallglas, matt
- Breite 60 mm
- Höhe 120 mm
- Ausladung 110 mm

		Euro
chrom	83 401 979-00	198,30
platin matt	83 401 979-06	317,00
platin	83 401 979-08	317,20
messing	83 401 979-09	392,60
messing gebürstet	83 401 979-28	392,60
Dark Platinum matt	83 401 979-99	356,90



Empfohlenes Zubehör

Trinkglas, matt

		Euro
	08 90 00 008 82	34,10





83 410 979



**Seifenhalter, Wandmodell**

- Breite 120 mm
- Höhe 20 mm
- Ausladung 145 mm

		Euro
chrom	83 410 979-00	205,60
platin matt	83 410 979-06	328,80
platin	83 410 979-08	328,80
messing	83 410 979-09	407,20
messing gebürstet	83 410 979-28	407,20
Dark Platinum matt	83 410 979-99	370,20

83 435 361



**Spender, Wandmodell**

- Flasche aus Opalglas
- Breite 85 mm
- Höhe 200 mm
- 250 ml Flaschenvolumen
- **Ausladung 121 mm**

		Euro
chrom	83 435 361-00	341,90
platin matt	83 435 361-06	546,90
platin	83 435 361-08	546,90
messing	83 435 361-09	677,10
messing gebürstet	83 435 361-28	677,10
Dark Platinum matt	83 435 361-99	615,40

82 424 970



**Spender ohne Rosette**

- **Ausladung 124 mm**
- 500 ml Flaschenvolumen
- von oben befüllbar
- schwenkbarer Pumpenkopf
- Höhe 125 mm
- Breite 30 mm
- Bohrungsdurchmesser 25 mm

		Euro
chrom	82 424 970-00	195,20
platin matt	82 424 970-06	292,80
platin	82 424 970-08	292,80
messing gebürstet	82 424 970-28	386,50
Dark Platinum matt	82 424 970-99	351,40

83 290 970



**Duschkorb für Wandmontage**

- Breite 200 mm
- Höhe 70 mm
- Ausladung 115 mm

		Euro
chrom	83 290 970-00	160,90
platin matt	83 290 970-06	257,40
platin	83 290 970-08	257,40
messing	83 290 970-09	318,60
messing gebürstet	83 290 970-28	318,60
Dark Platinum matt	83 290 970-99	289,60

83 281 530



**Eckseifenkorb**

- Breite 150 mm
- Höhe 40 mm
- Ausladung 165 mm

		Euro
chrom	83 281 530-00	164,70
platin matt	83 281 530-06	263,60
platin	83 281 530-08	263,60
messing	83 281 530-09	326,20
messing gebürstet	83 281 530-28	326,20
Dark Platinum matt	83 281 530-99	296,40

83 510 361



**Papierrollenhalter mit Deckel**

- Breite 145 mm
- Höhe 90 mm
- Ausladung 150 mm

		Euro
chrom	83 510 361-00	211,50
platin matt	83 510 361-06	338,30
platin	83 510 361-08	338,30
messing	83 510 361-09	418,90
messing gebürstet	83 510 361-28	418,90
Dark Platinum matt	83 510 361-99	380,80



CL.1



CYO



IMO



Lissé



LULU



Madison



MEM



Meta



Symmetrics



Tara.



VAIA



Dusche



Unterputz-Produkte



Zubehör



Küche

83 500 361



### Papierrollenhalter ohne Deckel

- Breite 145 mm
- Höhe 120 mm
- Ausladung 95 mm

		Euro
chrom	83 500 361-00	169,20
platin matt	83 500 361-06	270,60
platin	83 500 361-08	270,60
messing	83 500 361-09	335,10
messing gebürstet	83 500 361-28	335,10
Dark Platinum matt	83 500 361-99	304,60

83 590 361



### Reserve-Papierrollenhalter

- Höhe 170 mm
- Rosette Ø 60 mm
- Ausladung 93 mm

		Euro
chrom	83 590 361-00	168,30
platin matt	83 590 361-06	269,30
platin	83 590 361-08	269,30
messing	83 590 361-09	333,20
messing gebürstet	83 590 361-28	333,20
Dark Platinum matt	83 590 361-99	302,80

83 900 361



### Toiletten-Bürstengarnitur, Wandmodell

- Glas aus Kristallglas, matt
- Bürstenkopf, weiß
- Breite 110 mm
- Höhe 400 mm
- Ausladung 147 mm

		Euro
chrom	83 900 361-00	402,90
platin matt	83 900 361-06	644,60
platin	83 900 361-08	644,60
messing	83 900 361-09	797,70
messing gebürstet	83 900 361-28	797,70
Dark Platinum matt	83 900 361-99	725,30



Empfohlenes Zubehör

**Bürstenkopf, weiß**

08 18 50 600 90

Euro

10,90



Empfohlenes Zubehör

**Glaseinsatz, matt**

08 90 04 000 82

Euro

65,50



Empfohlenes Zubehör

**Bürstengriff**

		Euro
chrom	90 28 22 538 03-00	76,10
platin matt	90 28 22 538 03-06	122,30
platin	90 28 22 538 03-08	122,30
messing	90 28 22 538 03-09	159,60
messing gebürstet	90 28 22 538 03-28	244,20
Dark Platinum matt	90 28 22 538 03-99	304,90



# MEM

Sieger Design

## Waschtisch

ab Seite 251

## Bidet

ab Seite 260

## Dusche

ab Seite 261

## Wanne

ab Seite 283

## Accessoires

ab Seite 292



CL.1



CYO



IMO



Lissé



LULU



Madison



MEM



Meta



Symetrics



Tara.



VAIA



Dusche



Unterputz-Produkte



Zubehör



Küche

Detaillierte Produktinformationen, dazugehörige Dateien wie Maßzeichnungen und 3D-Objekte finden Sie online auf [www.dornbracht.com](http://www.dornbracht.com).

Übersicht Waschtischarmaturen

Waschtisch-Einhandbatterien

Ausladung 110 mm

Ausladung 165 mm

Ausladung 200 mm



13 710 740



33 500 782  
33 521 782\*



33 501 782  
33 526 782\*

Waschtisch-Dreilochbatterien

Ausladung  
200 mm

Ausladung  
165 mm



20 715 782



20 713 782

Waschtisch-  
Stand-Auslauf

Ausladung  
200 mm



13 715 782  
13 716 782\*

Waschtisch-Stand-Steuerungen



20 000 782  
20 000 783



29 210 782

Waschtisch-Wand-Einhandbatterien

Ausladung 170 mm

Ausladung 170 mm

Ausladung 200 mm

Ausladung 200 mm

Ausladung 240 mm

Ausladung 240 mm



36 860 782



36 863 782



36 861 782



36 864 782



36 862 782



36 865 782

Waschtisch-Wandbatterien

Ausladung 170 mm

Ausladung 200 mm

Ausladung 240 mm



36 707 782



36 712 782



36 717 782

Waschtisch-Wand-Auslauf

Ausladung 125 mm

Ausladung 200 mm



13 800 740



13 800 782

Waschtisch-  
Wand-Steuerung



36 607 782  
36 608 782



MEM

## Übersicht Wannenarmaturen

### Freistehende Wannenarmaturen



25 963 979



25 964 979



13 672 780

### Wannen-Vierlochbatterie / Wannen-Dreiloch-Einhandbatterie



27 532 782



27 412 782

### Wannenausläufe



13 801 782



13 415 979



13 430 740



13 430 730



13 630 740



13 630 730

### Schlauchbrausegarnituren



27 702 980



27 802 970



27 808 980



27 818 980

### Wannen-Stand-Steuerung



20 000 782  
20 000 783

### Einhandbatterien



29 300 670



36 120 670



36 020 670

### Umstellungen



29 125 980



29 140 670



36 104 782



CL.1



CYO



IMO



Lissé



LULU



Madison



MEM



Meta



Symetrics



Tara



VAIA



Dusche



Unterputz-Produkte



Zubehör



Küche

## Übersicht Wannenarmaturen

### xTool UP-Thermostate



36 501 780  
36 503 780



36 501 985  
36 503 985



36 607 782  
36 608 782

### Wannen-Wand-Steuerungen

### integrierte Wannenbefüllung



36 247 970



28 490 970



28 450 980



28 050 980



36 243 970

### Zubehör



MEM

33 501 782

**Waschtisch-Einhandbatterie mit Ablaufgarnitur**

- Ausladung 200 mm
- starrer Auslauf
- rechteckiger luftangereicherter Strahl
- Armaturenhöhe 340 mm
- Höhe bis Luftsprudler 216 mm
- Bohrungsdurchmesser 35 mm
- 2x Druckschlauch M 10 x 1 eingeschraubt, dichtheitsgeprüft
- Durchfluss max. 5,7 l/min
- bleifrei

Nur für Becken mit Überlauf geeignet.



## Produktvariante

**Waschtisch-Einhandbatterie ohne Ablaufgarnitur**

- ohne Ablaufgarnitur

	Euro	
chrom	33 501 782-00	888,70
platin matt	33 501 782-06	1.421,90
platin	33 501 782-08	1.421,90
messing gebürstet	33 501 782-28	1.759,70
Dark Platinum matt	33 501 782-99	1.599,70

	Euro	
chrom	33 526 782-00	847,20
platin matt	33 526 782-06	1.355,60
platin	33 526 782-08	1.355,60
messing gebürstet	33 526 782-28	1.677,50
Dark Platinum matt	33 526 782-99	1.525,00

33 500 782

**Waschtisch-Einhandbatterie mit Ablaufgarnitur**

- Ausladung 165 mm
- starrer Auslauf
- rechteckiger luftangereicherter Strahl
- Armaturenhöhe 310 mm
- Höhe bis Luftsprudler 202 mm
- Bohrungsdurchmesser 35 mm
- 2x Druckschlauch M 10 x 1 eingeschraubt, dichtheitsgeprüft
- Durchfluss max. 5,7 l/min
- bleifrei

Nur für Becken mit Überlauf geeignet.



## Produktvariante

**Waschtisch-Einhandbatterie ohne Ablaufgarnitur**

- ohne Ablaufgarnitur

	Euro	
chrom	33 500 782-00	848,90
platin matt	33 500 782-06	1.358,20
platin	33 500 782-08	1.358,20
messing gebürstet	33 500 782-28	1.680,90
Dark Platinum matt	33 500 782-99	1.528,10

	Euro	
chrom	33 521 782-00	809,50
platin matt	33 521 782-06	1.295,20
platin	33 521 782-08	1.295,20
messing gebürstet	33 521 782-28	1.602,80
Dark Platinum matt	33 521 782-99	1.457,10

20 715 782

**Waschtisch-Dreilochbatterie mit Ablaufgarnitur**

- Ausladung 200 mm
- starrer Auslauf
- rechteckiger luftangereicherter Strahl
- Armaturenhöhe 320 mm
- Höhe bis Luftsprudler 195 mm
- Bohrungsdurchmesser Auslauf 35 mm
- Bohrungsdurchmesser Seitenventile 32 mm
- Rosette 60 x 60 mm
- 2x Druckschlauch M 10 x 1 eingeschraubt, dichtheitsgeprüft
- Durchfluss max. 8,3 l/min
- bleifrei

Nur für Becken mit Überlauf geeignet.



## Empfohlenes Zubehör

**Druckschläuche**

- 2x Druckschlauch 1/2" x 3/8"

	Euro	
chrom	20 715 782-00	1.167,40
platin matt	20 715 782-06	1.867,90
platin	20 715 782-08	1.867,90
messing gebürstet	20 715 782-28	2.311,40
Dark Platinum matt	20 715 782-99	2.101,30

	Euro	
	12 506 970 90	143,20



CL.1



CYO



IMO



Lissé



LULU



Madison



MEM



Meta



Symetrics



Tara



VAIA



Dusche



Unterputz-Produkte



Zubehör



Küche

20 713 782

**Waschtisch-Dreilochbatterie mit Ablaufgarnitur**

- Ausladung 165 mm
- starrer Auslauf
- rechteckiger luftangereicherter Strahl
- Armaturenhöhe 277 mm
- Höhe bis Luftsprudler 170 mm
- Bohrungsdurchmesser Auslauf 35 mm
- Bohrungsdurchmesser Seitenventile 32 mm
- Rosette 60 x 60 mm
- 2x Druckschlauch M 10 x 1 eingeschraubt, dichtheitsgeprüft
- Durchfluss max. 8,3 l/min
- bleifrei

Nur für Becken mit Überlauf geeignet.

		Euro
chrom	20 713 782-00	1.114,00
platin matt	20 713 782-06	1.783,40
platin	20 713 782-08	1.783,40
messing gebürstet	20 713 782-28	2.206,80
Dark Platinum matt	20 713 782-99	2.006,20



Empfohlenes Zubehör

**Druckschläuche**

- 2x Druckschlauch 1/2" x 3/8"

		Euro
	12 506 970 90	143,20

36 860 782

**Waschtisch-Wand-Einhandbatterie ohne Ablaufgarnitur**

- Ausladung 177 mm
- starrer Auslauf
- rechteckiger luftangereicherter Strahl
- Bohrungsdurchmesser Auslauf 37 mm
- Bohrungsdurchmesser Einhandbatterie 57 mm
- Rosette für Auslauf 80 x 60 mm
- Rosette für Mischer 80 x 80 mm
- Durchfluss max. 5,7 l/min
- bleifrei

		Euro
chrom	36 860 782-00	705,90
platin matt	36 860 782-06	1.129,50
platin	36 860 782-08	1.129,50
messing gebürstet	36 860 782-28	1.397,80
Dark Platinum matt	36 860 782-99	1.270,70



Benötigtes Zubehör

**UP-Wand-Einhandbatterie, Mischer rechts**

- Min. Einbautiefe 80 mm
- Max. Einbautiefe 95 mm

Details und Zubehör siehe Seite 606

		Euro
Bausatz Vormontage	35 860 970 90	163,00



Benötigtes Zubehör

**UP-Wand-Einhandbatterie, Mischer rechts**

**ACHTUNG: Nicht für UP-Montage geeignet. Anschluss über Eckventile, Befestigung über Verschraubung mit der Rückwand.**

Details und Zubehör siehe Seite 616

		Euro
Bausatz Vormontage	35 816 970 90	279,90

36 863 782

**Waschtisch-Wand-Einhandbatterie mit Abdeckplatte ohne Ablaufgarnitur**

- Ausladung 177 mm
- starrer Auslauf
- rechteckiger luftangereicherter Strahl
- Bohrungsdurchmesser Auslauf 37 mm
- Bohrungsdurchmesser Einhandbatterie 57 mm
- Abdeckplatte 80 x 180 mm
- Durchfluss max. 5,7 l/min
- bleifrei

		Euro
chrom	36 863 782-00	804,30
platin matt	36 863 782-06	1.286,80
platin	36 863 782-08	1.286,80
messing gebürstet	36 863 782-28	1.592,50
Dark Platinum matt	36 863 782-99	1.447,80



Benötigtes Zubehör

**UP-Wand-Einhandbatterie, Mischer rechts**

- Min. Einbautiefe 80 mm
- Max. Einbautiefe 95 mm

Details und Zubehör siehe Seite 606

		Euro
Bausatz Vormontage	35 860 970 90	163,00



Benötigtes Zubehör

**UP-Wand-Einhandbatterie, Mischer rechts**

**ACHTUNG: Nicht für UP-Montage geeignet. Anschluss über Eckventile, Befestigung über Verschraubung mit der Rückwand.**

Details und Zubehör siehe Seite 616

		Euro
Bausatz Vormontage	35 816 970 90	279,90



MEM



36 861 782



**Waschtisch-Wand-Einhandbatterie ohne Ablaufgarnitur**

- Ausladung 207 mm
- starrer Auslauf
- rechteckiger luftangereicherter Strahl
- Bohrungsdurchmesser Auslauf 37 mm
- Bohrungsdurchmesser Einhandbatterie 57 mm
- Rosette für Auslauf 80 x 60 mm
- Rosette für Mischer 80 x 80 mm
- Durchfluss max. 5,7 l/min
- bleifrei

		Euro
chrom	36 861 782-00	744,50
platin matt	36 861 782-06	1.191,30
platin	36 861 782-08	1.191,30
messing gebürstet	36 861 782-28	1.310,30
Dark Platinum matt	36 861 782-99	1.340,20

Benötigtes Zubehör



**UP-Wand-Einhandbatterie, Mischer rechts**

- Min. Einbautiefe 80 mm
- Max. Einbautiefe 95 mm

Details und Zubehör siehe Seite 606

		Euro
Bausatz Vormontage	35 860 970 90	163,00

Benötigtes Zubehör



**UP-Wand-Einhandbatterie, Mischer rechts**

**ACHTUNG: Nicht für UP-Montage geeignet. Anschluss über Eckventile, Befestigung über Verschraubung mit der Rückwand.**

Details und Zubehör siehe Seite 616

		Euro
Bausatz Vormontage	35 816 970 90	279,90

36 864 782



**Waschtisch-Wand-Einhandbatterie mit Abdeckplatte ohne Ablaufgarnitur**

- Ausladung 207 mm
- starrer Auslauf
- rechteckiger luftangereicherter Strahl
- Bohrungsdurchmesser Auslauf 37 mm
- Bohrungsdurchmesser Einhandbatterie 57 mm
- Abdeckplatte 80 x 180 mm
- Durchfluss max. 5,7 l/min
- bleifrei

		Euro
chrom	36 864 782-00	842,80
platin matt	36 864 782-06	1.348,60
platin	36 864 782-08	1.348,60
messing gebürstet	36 864 782-28	1.668,70
Dark Platinum matt	36 864 782-99	1.517,10

Benötigtes Zubehör



**UP-Wand-Einhandbatterie, Mischer rechts**

- Min. Einbautiefe 80 mm
- Max. Einbautiefe 95 mm

Details und Zubehör siehe Seite 606

		Euro
Bausatz Vormontage	35 860 970 90	163,00

Benötigtes Zubehör



**UP-Wand-Einhandbatterie, Mischer rechts**

**ACHTUNG: Nicht für UP-Montage geeignet. Anschluss über Eckventile, Befestigung über Verschraubung mit der Rückwand.**

Details und Zubehör siehe Seite 616

		Euro
Bausatz Vormontage	35 816 970 90	279,90



CL.1



CYO



IMO



Lissé



LULU



Madison



MEM



Meta



Symetrics



Tara



VAIA



Dusche



Unterputz-Produkte



Zubehör



Küche

36 862 782



**Waschtisch-Wand-Einhandbatterie ohne Ablaufgarnitur**

- Ausladung 247 mm
- starrer Auslauf
- rechteckiger luftangereicherter Strahl
- Bohrungsdurchmesser Auslauf 37 mm
- Bohrungsdurchmesser Einhandbatterie 57 mm
- Rosette für Auslauf 80 x 60 mm
- Rosette für Mischer 80 x 80 mm
- Durchfluss max. 5,7 l/min
- bleifrei

		Euro
chrom	36 862 782-00	775,70
platin matt	36 862 782-06	1.241,10
platin	36 862 782-08	1.241,10
messing gebürstet	36 862 782-28	1.535,90
Dark Platinum matt	36 862 782-99	1.396,30



Benötigtes Zubehör

**UP-Wand-Einhandbatterie, Mischer rechts**

- Min. Einbautiefe 80 mm
- Max. Einbautiefe 95 mm

Details und Zubehör siehe Seite 606

		Euro
Bausatz Vormontage	35 860 970 90	163,00



Benötigtes Zubehör

**UP-Wand-Einhandbatterie, Mischer rechts**

**ACHTUNG: Nicht für UP-Montage geeignet. Anschluss über Eckventile, Befestigung über Verschraubung mit der Rückwand.**

Details und Zubehör siehe Seite 616

		Euro
Bausatz Vormontage	35 816 970 90	279,90

36 865 782



**Waschtisch-Wand-Einhandbatterie mit Abdeckplatte ohne Ablaufgarnitur**

- Ausladung 247 mm
- starrer Auslauf
- rechteckiger luftangereicherter Strahl
- Bohrungsdurchmesser Auslauf 37 mm
- Bohrungsdurchmesser Einhandbatterie 57 mm
- Abdeckplatte 80 x 180 mm
- Durchfluss max. 5,7 l/min
- bleifrei

		Euro
chrom	36 865 782-00	879,00
platin matt	36 865 782-06	1.406,50
platin	36 865 782-08	1.406,50
messing gebürstet	36 865 782-28	1.740,40
Dark Platinum matt	36 865 782-99	1.582,30

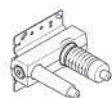

Benötigtes Zubehör

**UP-Wand-Einhandbatterie, Mischer rechts**

- Min. Einbautiefe 80 mm
- Max. Einbautiefe 95 mm

Details und Zubehör siehe Seite 606

		Euro
Bausatz Vormontage	35 860 970 90	163,00



Benötigtes Zubehör

**UP-Wand-Einhandbatterie, Mischer rechts**

**ACHTUNG: Nicht für UP-Montage geeignet. Anschluss über Eckventile, Befestigung über Verschraubung mit der Rückwand.**

Details und Zubehör siehe Seite 616

		Euro
Bausatz Vormontage	35 816 970 90	279,90

36 707 782



**Waschtisch-Wandbatterie ohne Ablaufgarnitur**

- Ausladung 170 mm
- starrer Auslauf
- rechteckiger luftangereicherter Strahl
- Bohrungsdurchmesser Seitenventil 40 mm
- Bohrungsdurchmesser Auslauf 40 mm
- Einzelrosetten 60 x 60 mm
- Durchfluss max. 5,7 l/min
- bleifrei

		Euro
chrom	36 707 782-00	855,90
platin matt	36 707 782-06	1.369,40
platin	36 707 782-08	1.369,40
messing gebürstet	36 707 782-28	1.694,70
Dark Platinum matt	36 707 782-99	1.540,50

Benötigtes Zubehör



**UP-Wandbatterie, Auslauf mittig**

- Min. Einbautiefe 93 mm
- Max. Einbautiefe 138 mm

Details und Zubehör siehe Seite 614

		Euro
Bausatz Vormontage	35 707 970 90	140,40

Benötigtes Zubehör



**UP-Wandbatterie, variable Positionierung**

- Min. Einbautiefe 93 mm
- Max. Einbautiefe 138 mm

Details und Zubehör siehe Seite 614

		Euro
Bausatz Vormontage	35 712 970 90	111,90

36 712 782



**Waschtisch-Wandbatterie ohne Ablaufgarnitur**

- Ausladung 200 mm
- starrer Auslauf
- rechteckiger luftangereicherter Strahl
- Bohrungsdurchmesser Seitenventil 40 mm
- Bohrungsdurchmesser Auslauf 40 mm
- Einzelrosetten 60 x 60 mm
- Durchfluss max. 5,7 l/min
- bleifrei

		Euro
chrom	36 712 782-00	894,40
platin matt	36 712 782-06	1.431,10
platin	36 712 782-08	1.431,10
messing gebürstet	36 712 782-28	1.771,00
Dark Platinum matt	36 712 782-99	1.610,00

Benötigtes Zubehör



**UP-Wandbatterie, Auslauf mittig**

- Min. Einbautiefe 93 mm
- Max. Einbautiefe 138 mm

Details und Zubehör siehe Seite 614

		Euro
Bausatz Vormontage	35 707 970 90	140,40

Benötigtes Zubehör



**UP-Wandbatterie, variable Positionierung**

- Min. Einbautiefe 93 mm
- Max. Einbautiefe 138 mm

Details und Zubehör siehe Seite 614

		Euro
Bausatz Vormontage	35 712 970 90	111,90



CL.1



CYO



IMO



Lissé



LULU



Madison



MEM



Meta



Symetrics



Tara.



VAIA



Dusche



Unterputz-Produkte



Zubehör



Küche

36 717 782

**Waschtisch-Wandbatterie ohne Ablaufgarnitur**

- Ausladung 240 mm
- starrer Auslauf
- rechteckiger luftangereicherter Strahl
- Bohrungsdurchmesser Seitenventil 40 mm
- Bohrungsdurchmesser Auslauf 40 mm
- Einzelrosette 60 x 60 mm
- Durchfluss max. 5,7 l/min
- bleifrei

		Euro
chrom	36 717 782-00	932,10
platin matt	36 717 782-06	1.491,30
platin	36 717 782-08	1.491,30
messing gebürstet	36 717 782-28	1.845,50
Dark Platinum matt	36 717 782-99	1.677,80

## Benötigtes Zubehör

**UP-Wandbatterie, Auslauf mittig**

- Min. Einbautiefe 93 mm
- Max. Einbautiefe 138 mm

Details und Zubehör siehe Seite 614

		Euro
Bausatz Vormontage	35 707 970 90	140,40

## Benötigtes Zubehör

**UP-Wandbatterie, variable Positionierung**

- Min. Einbautiefe 93 mm
- Max. Einbautiefe 138 mm

Details und Zubehör siehe Seite 614

		Euro
Bausatz Vormontage	35 712 970 90	111,90

13 715 782

**Waschtisch-Stand-Auslauf mit Ablaufgarnitur**

- Ausladung 200 mm
- starrer Auslauf
- rechteckiger luftangereicherter Strahl
- Armaturenhöhe 310 mm
- Höhe bis Luftsprudler 190 mm
- Bohrungsdurchmesser 35 mm
- 2x Druckschlauch M 10 x 1 eingeschraubt, dichtheitsgeprüft
- Rosette 60 x 60 mm
- Durchfluss max. 5,7 l/min
- bleifrei

Nur für Becken mit Überlauf geeignet.

In Kombination mit einem eValve kann der Durchfluss abweichen.

Bitte beachten Sie, dass bei einer elektronischen Variante der Durchflussbegrenzer entnommen werden muss.

		Euro
chrom	13 715 782-00	719,10
platin matt	13 715 782-06	1.150,50
platin	13 715 782-08	1.150,50
messing gebürstet	13 715 782-28	1.423,80
Dark Platinum matt	13 715 782-99	1.294,40

## Produktvariante

**Waschtisch-Stand-Auslauf ohne Ablaufgarnitur**

- ohne Ablaufgarnitur

		Euro
chrom	13 716 782-00	703,10
platin matt	13 716 782-06	1.124,90
platin	13 716 782-08	1.124,90
messing gebürstet	13 716 782-28	1.392,10
Dark Platinum matt	13 716 782-99	1.265,50

13 800 782

**Waschtisch-Wand-Auslauf ohne Ablaufgarnitur**

- Ausladung 200 mm
- starrer Auslauf
- rechteckiger luftangereicherter Strahl
- Bohrungsdurchmesser 37 mm
- Rosette 60 x 60 mm
- Anschluss 1/2"
- Durchfluss max. 5,7 l/min
- bleifrei

		Euro
chrom	13 800 782-00	521,40
platin matt	13 800 782-06	834,20
platin	13 800 782-08	834,20
messing gebürstet	13 800 782-28	1.032,50
Dark Platinum matt	13 800 782-99	938,60

## Empfohlenes Zubehör

**UP-Wandwinkel**

- Min. Einbautiefe 90 mm
- Max. Einbautiefe 163 mm

Details und Zubehör siehe Seite 617

		Euro
Bausatz Vormontage	35 085 970 90	87,50

20 000 782



**Seitenventil, rechtsschließend, kalt**

- Bohrungsdurchmesser 32 mm
- Rosette 60 x 60 mm

		Euro
chrom	20 000 782-00	224,30
platin matt	20 000 782-06	358,80
platin	20 000 782-08	358,80
messing gebürstet	20 000 782-28	444,10
Dark Platinum matt	20 000 782-99	403,70



Produktvariante

**Seitenventil, linksschließend, warm**

		Euro
chrom	20 000 783-00	224,30
platin matt	20 000 783-06	358,80
platin	20 000 783-08	358,80
messing gebürstet	20 000 783-28	444,10
Dark Platinum matt	20 000 783-99	403,70

29 210 782



**Waschtisch-Einhandbatterie**

- Bohrungsdurchmesser 35 mm
- Rosette 60 x 60 mm
- 3x Druckschlauch M 10 x 1 eingeschraubt, dichtheitsgeprüft

		Euro
chrom	29 210 782-00	352,40
platin matt	29 210 782-06	563,70
platin	29 210 782-08	563,70
messing gebürstet	29 210 782-28	697,70
Dark Platinum matt	29 210 782-99	634,30

36 607 782



**Unterputzventil, rechtsschließend 1/2"**

- Rosette 60 x 60 mm
- Oberteil mit ablängbarer Spindel und Hülse

		Euro
chrom	36 607 782-00	187,00
platin matt	36 607 782-06	299,20
platin	36 607 782-08	299,20
messing gebürstet	36 607 782-28	370,20
Dark Platinum matt	36 607 782-99	336,60



Benötigtes Zubehör

**UP-Ventil 1/2"**

- Min. Einbautiefe 105 mm
- Max. Einbautiefe 150 mm

Details und Zubehör siehe Seite 613

		Euro
Bausatz Vormontage	35 607 970 90	64,50



CL. 1



CYO



IMO



Lissé



LULU



Madison



MEM



Meta



Symetrics



Tara.



VAIA



Dusche



Unterputz-Produkte



Zubehör



Küche

13 716 782 +  
42 765 970**eSET Touchfree Waschtischbatterie ohne Ablaufgarnitur mit Temperatureinstellung**

- Ausladung 200 mm
- starrer Auslauf
- rechteckiger luftangereicherter Strahl
- Armaturenhöhe 310 mm
- Höhe bis Luftsprudler 190 mm
- Bohrungsdurchmesser 35 mm
- 2x Druckschlauch M 10 x 1 eingeschraubt, dichtheitsgeprüft
- Anschluss 1/2"
- Durchfluss max. 5,7 l/min
- bleifrei
- automatische Hygienespülung
- geeignet zur thermischen Desinfektion
- einstellbare Nachlaufzeit
- Hochfrequenz-Sensorik mit Selbstkalibrierung
- Magnetventil
- Temperatureinstellung über Thermostat
- Steckernetzteil 100-240 VAC / 12 VDC, 50-60 Hz, 18 W inkl. länderspezifischem Adapter-Set

Eine Kombination mit Becken aus leitenden Materialien (z.B. Stahl, Flusstein) ist ausgeschlossen.

Eine Kombination mit Becken, deren Ablauf sich schließen lässt, ist ausgeschlossen.

**ACHTUNG:** Elektronikartikel werden separat konditioniert.

		Euro
chrom	1x 13 716 782-00	703,10
	1x 42 765 970 90	514,10
<b>Gesamtpreis:</b>		<b>1.217,20</b>
platin matt	1x 13 716 782-06	1.124,90
	1x 42 765 970 90	514,10
<b>Gesamtpreis:</b>		<b>1.639,00</b>
platin	1x 13 716 782-08	1.124,90
	1x 42 765 970 90	514,10
<b>Gesamtpreis:</b>		<b>1.639,00</b>
messing gebürstet	1x 13 716 782-28	1.392,10
	1x 42 765 970 90	514,10
<b>Gesamtpreis:</b>		<b>1.906,20</b>
Dark Platinum matt	1x 13 716 782-99	1.265,50
	1x 42 765 970 90	514,10
<b>Gesamtpreis:</b>		<b>1.779,60</b>

## Benötigtes Zubehör

**eSET Touchfree Waschtischbatterie mit Temperatureinstellung zur Kombination mit Standarmaturen**

Details und Zubehör siehe Seite 615

		Euro
Bausatz Vormontage	35 740 970 90	234,60



MEM

13 716 782 +  
42 766 970**eSET Touchfree Waschtischbatterie ohne Ablaufgarnitur ohne Temperatureinstellung**

- Ausladung 200 mm
- starrer Auslauf
- rechteckiger luftangereicherter Strahl
- Armaturenhöhe 310 mm
- Höhe bis Luftsprudler 190 mm
- Bohrungsdurchmesser 35 mm
- 2x Druckschlauch M 10 x 1 eingeschraubt, dichtheitsgeprüft
- Anschluss 1/2"
- Durchfluss max. 5,7 l/min
- bleifrei
- automatische Hygienespülung
- geeignet zur thermischen Desinfektion
- einstellbare Nachlaufzeit
- Hochfrequenz-Sensorik mit Selbstkalibrierung
- Magnetventil
- Steckernetzteil 100-240 VAC / 12 VDC, 50-60 Hz, 18 W inkl. länderspezifischem Adapter-Set

Eine Kombination mit Becken aus leitenden Materialien (z.B. Stahl, Flusstein) ist ausgeschlossen.

Eine Kombination mit Becken, deren Ablauf sich schließen lässt, ist ausgeschlossen.

**ACHTUNG:** Elektronikartikel werden separat konditioniert.

		Euro
chrom	1x 13 716 782-00	703,10
	1x 42 766 970 90	428,40
<b>Gesamtpreis:</b>		<b>1.131,50</b>
platin matt	1x 13 716 782-06	1.124,90
	1x 42 766 970 90	428,40
<b>Gesamtpreis:</b>		<b>1.553,30</b>
platin	1x 13 716 782-08	1.124,90
	1x 42 766 970 90	428,40
<b>Gesamtpreis:</b>		<b>1.553,30</b>
messing gebürstet	1x 13 716 782-28	1.392,10
	1x 42 766 970 90	428,40
<b>Gesamtpreis:</b>		<b>1.820,50</b>
Dark Platinum matt	1x 13 716 782-99	1.265,50
	1x 42 766 970 90	428,40
<b>Gesamtpreis:</b>		<b>1.693,90</b>

## Benötigtes Zubehör

**eSET Touchfree Waschtischbatterie ohne Temperatureinstellung zur Kombination mit Standarmaturen**

Details und Zubehör siehe Seite 615

		Euro
Bausatz Vormontage	35 742 970 90	213,20

13 800 782 +  
42 765 970



**eSET Touchfree Waschtischbatterie ohne Ablaufgarnitur mit Temperatureinstellung**

- Ausladung 200 mm
- starrer Auslauf
- rechteckiger luftangereicherter Strahl
- Bohrungsdurchmesser 37 mm
- Rosette für Auslauf 60 x 60 mm
- Anschluss 1/2"
- Durchfluss max. 5,7 l/min
- bleifrei
- automatische Hygienespülung
- geeignet zur thermischen Desinfektion
- einstellbare Nachlaufzeit
- Hochfrequenz-Sensorik mit Selbstkalibrierung
- Magnetventil
- Temperatureinstellung über Thermostat
- Steckernetzteil 100-240 VAC / 12 VDC, 50-60 Hz, 18 W inkl. länderspezifischem Adapter-Set

Eine Kombination mit Becken aus leitenden Materialien (z.B. Stahl, Flusstein) ist ausgeschlossen.

Eine Kombination mit Becken, deren Ablauf sich schließen lässt, ist ausgeschlossen.

**ACHTUNG:** Elektronikartikel werden separat konditioniert.

		Euro
chrom	1x 13 800 782-00	521,40
	1x 42 765 970 90	514,10
<b>Gesamtpreis:</b>		<b>1.035,50</b>
platin matt	1x 13 800 782-06	834,20
	1x 42 765 970 90	514,10
<b>Gesamtpreis:</b>		<b>1.348,30</b>
platin	1x 13 800 782-08	834,20
	1x 42 765 970 90	514,10
<b>Gesamtpreis:</b>		<b>1.348,30</b>
messing gebürstet	1x 13 800 782-28	1.032,50
	1x 42 765 970 90	514,10
<b>Gesamtpreis:</b>		<b>1.546,60</b>
Dark Platinum matt	1x 13 800 782-99	938,60
	1x 42 765 970 90	514,10
<b>Gesamtpreis:</b>		<b>1.452,70</b>

Benötigtes Zubehör



**eSET Touchfree Waschtischbatterie mit Temperatureinstellung zur Kombination mit Wandarmaturen**

- Min. Einbautiefe 90 mm
- Max. Einbautiefe 125 mm

Details und Zubehör siehe Seite 615

		Euro
Bausatz Vormontage	35 741 970 90	234,60

Empfohlenes Zubehör



**UP-Wandwinkel**

- Min. Einbautiefe 90 mm
- Max. Einbautiefe 163 mm

Details und Zubehör siehe Seite 617

		Euro
Bausatz Vormontage	35 085 970 90	87,50

13 800 782 +  
42 766 970



**eSET Touchfree Waschtischbatterie ohne Ablaufgarnitur ohne Temperatureinstellung**

- Ausladung 200 mm
- starrer Auslauf
- rechteckiger luftangereicherter Strahl
- Bohrungsdurchmesser 37 mm
- Rosette für Auslauf 60 x 60 mm
- Anschluss 1/2"
- Durchfluss max. 5,7 l/min
- bleifrei
- automatische Hygienespülung
- geeignet zur thermischen Desinfektion
- einstellbare Nachlaufzeit
- Hochfrequenz-Sensorik mit Selbstkalibrierung
- Magnetventil
- Steckernetzteil 100-240 VAC / 12 VDC, 50-60 Hz, 18 W inkl. länderspezifischem Adapter-Set

Eine Kombination mit Becken aus leitenden Materialien (z.B. Stahl, Flusstein) ist ausgeschlossen.

Eine Kombination mit Becken, deren Ablauf sich schließen lässt, ist ausgeschlossen.

**ACHTUNG:** Elektronikartikel werden separat konditioniert.

		Euro
chrom	1x 13 800 782-00	521,40
	1x 42 766 970 90	428,40
<b>Gesamtpreis:</b>		<b>949,80</b>
platin matt	1x 13 800 782-06	834,20
	1x 42 766 970 90	428,40
<b>Gesamtpreis:</b>		<b>1.262,60</b>
platin	1x 13 800 782-08	834,20
	1x 42 766 970 90	428,40
<b>Gesamtpreis:</b>		<b>1.262,60</b>
messing gebürstet	1x 13 800 782-28	1.032,50
	1x 42 766 970 90	428,40
<b>Gesamtpreis:</b>		<b>1.460,90</b>
Dark Platinum matt	1x 13 800 782-99	938,60
	1x 42 766 970 90	428,40
<b>Gesamtpreis:</b>		<b>1.367,00</b>

Benötigtes Zubehör

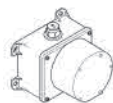

**eSET Touchfree Waschtischbatterie ohne Temperatureinstellung zur Kombination mit Wandarmaturen**

- Min. Einbautiefe 90 mm
- Max. Einbautiefe 125 mm

Details und Zubehör siehe Seite 616

		Euro
Bausatz Vormontage	35 743 970 90	213,20



CL.1



CYO



IMO



Lissé



LULU



Madison



MEM



Meta



Symetrics



Tara



VAIA



Dusche



Unterputz-Produkte



Zubehör



Küche

33 600 782



### Bidet-Einhandbatterie mit Ablaufgarnitur

- **Ausladung 110 mm**
- Kugelgelenk 44° schwenkbar
- rechteckiger luftangereicherter Strahl
- Armaturenhöhe 180 mm
- Höhe bis Luftsprudler 140 mm
- Bohrungsdurchmesser 35 mm
- 2x Druckschlauch M 10 x 1 eingeschraubt, dichtheitsgeprüft
- Durchfluss max. 6 l/min

		Euro
chrom	33 600 782-00	1.047,00
platin matt	33 600 782-06	1.675,20
platin	33 600 782-08	1.675,20
messing gebürstet	33 600 782-28	2.073,10
Dark Platinum matt	33 600 782-99	1.884,70



MEM



## Duschgarnitur-Anwendung

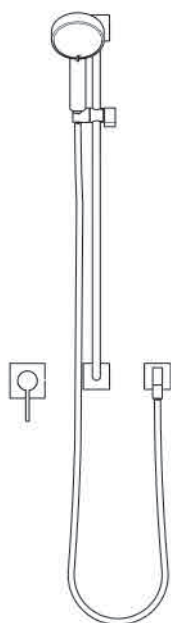

### Duschgarnitur-Anwendung

#### Duschgarnitur



Weitere Duschgarnituren finden Sie ab Seite 503



#### Handbrause

Weitere Handbrausen finden Sie ab Seite 545



#### UP-Einhandbatterie mit Abdeckplatte

Weitere Bedienelemente finden Sie ab Seite 571



#### Wandanschlussbogen

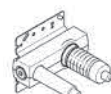

#### UP-Wand-Einhandbatterie, Mischer rechts



#### UP-Wandwinkel

	Euro	
chrom	<b>Gesamtpreis:</b>	<b>1.395,90</b>
platin matt	<b>Gesamtpreis:</b>	<b>2.083,10</b>
platin	<b>Gesamtpreis:</b>	<b>2.083,10</b>
messing gebürstet	<b>Gesamtpreis:</b>	<b>2.518,20</b>
Dark Platinum matt	<b>Gesamtpreis:</b>	<b>2.312,20</b>

	Euro	
chrom	<b>26 413 980-00</b>	<b>509,40</b>

	Euro	
chrom	<b>28 012 979-00</b>	<b>171,40</b>

	Euro	
chrom	<b>36 060 670-00</b>	<b>346,90</b>

	Euro	
chrom	<b>28 450 980-00</b>	<b>117,70</b>

	Euro	
Bausatz Vormontage	<b>35 860 970 90</b>	<b>163,00</b>

	Euro	
Bausatz Vormontage	<b>35 085 970 90</b>	<b>87,50</b>



CL.1



CYO



IMO



Lissé



LULU



Madison



MEM



Meta



Symetrics



Tara.



VAIA



Dusche



Unterputz-Produkte



Zubehör



Küche

Kopfbrausen-Anwendung



Kopfbrause-Anwendung

	Euro	
chrom	<b>Gesamtpreis:</b>	1.747,40
platin matt	<b>Gesamtpreis:</b>	2.587,50
platin	<b>Gesamtpreis:</b>	2.587,50
messing gebürstet	<b>Gesamtpreis:</b>	3.119,80
Dark Platinum matt	<b>Gesamtpreis:</b>	2.867,80



Kopfbrause

Weitere Kopfbrausen finden Sie ab Seite 519

	Euro	
chrom	28 504 670-00	445,00

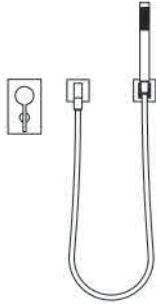

Schlauchbrausegarnitur mit Einzelrosetten

Weitere Schlauchbrausegarnituren finden Sie ab Seite 555

	Euro	
chrom	27 808 980-00	514,40



UP-Einhandbatterie mit Umstellung

Weitere Bedienelemente finden Sie ab Seite 571

	Euro	
chrom	36 120 670-00	441,00

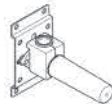

UP-Wandwinkel

Dieser Artikel wird 2x benötigt.

	Euro	
Bausatz Vormontage	35 085 970 90	87,50

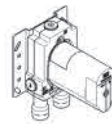

UP-Einhandbatterie

	Euro	
Bausatz Vormontage	35 020 970 80	172,00



MEM

## Showerpipe-Anwendung



### Shower Pipe-Anwendung



### Shower Pipe mit Brause-Thermostat

Weitere Showerpipes finden Sie ab Seite 529



### Handbrause

Weitere Handbrausen finden Sie ab Seite 545

	Euro	
chrom	<b>Gesamtpreis:</b>	<b>2.355,10</b>
platin matt	<b>Gesamtpreis:</b>	<b>3.768,30</b>
platin	<b>Gesamtpreis:</b>	<b>3.768,30</b>
messing gebürstet	<b>Gesamtpreis:</b>	<b>4.663,20</b>
Dark Platinum matt	<b>Gesamtpreis:</b>	<b>4.239,30</b>

	Euro	
chrom	<b>34 459 980-00</b>	<b>2.256,60</b>

	Euro	
chrom	<b>28 018 979-00</b>	<b>98,50</b>



CL.1



CYO



IMO



Lissé



LULU



Madison



MEM



Meta



Symetrics



Tara.



VAIA



Dusche



Unterputz-Produkte



Zubehör



Küche

Regenbrausen-Anwendung

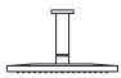

Regenbrause-Anwendung

	Euro	
chrom	<b>Gesamtpreis:</b>	3.781,20
platin matt	<b>Gesamtpreis:</b>	5.430,70
platin	<b>Gesamtpreis:</b>	5.430,70
messing gebürstet	<b>Gesamtpreis:</b>	6.475,20
Dark Platinum matt	<b>Gesamtpreis:</b>	5.980,50

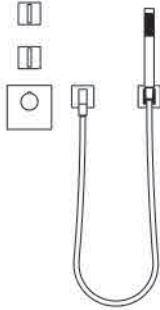

Regenbrause mit Deckenanbindung

Weitere Regenbrausen finden Sie ab Seite 541

	Euro	
chrom	<b>28 775 980-00</b>	980,70



UP-Wandwinkel

Dieser Artikel wird 2x benötigt.

	Euro	
Bausatz Vormontage	<b>35 085 970 90</b>	87,50



Schlauchbrausegarnitur mit Einzelrosetten

Weitere Schlauchbrausegarnituren finden Sie ab Seite 555

	Euro	
chrom	<b>27 808 980-00</b>	514,40



xTOOL UP-Thermostat ohne Mengenregulierung 3/4"

Weitere Bedienelemente finden Sie ab Seite 571

	Euro	
chrom	<b>36 503 780-00</b>	880,00



Unterputzventil, rechtsschließend 1/2"

Weitere Bedienelemente finden Sie ab Seite 571

Dieser Artikel wird 2x benötigt.

	Euro	
chrom	<b>36 607 782-00</b>	187,00

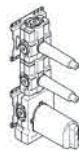

xTOOL UP-Thermostatmodul mit 2 Ventilen 3/4"

	Euro	
Bausatz Vormontage	<b>35 521 970 90</b>	857,10



MEM

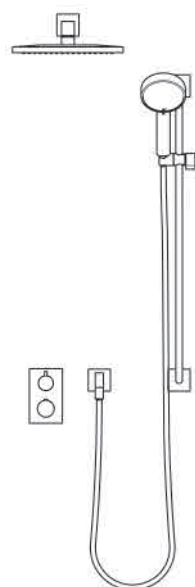

**Regenbrause-Anwendung**

**Regenbrause mit Wandanbindung**

Weitere Regenbrausen finden Sie ab Seite 541

**Duschgarnitur**

Weitere Duschgarnituren finden Sie ab Seite 503

**Handbrause**

Weitere Handbrausen finden Sie ab Seite 545

**UP-Thermostat mit Zweibege-Mengenregulierung**

Weitere Bedienelemente finden Sie ab Seite 571

**Wandanschlussbogen**

**UP-Wandwinkel**

Dieser Artikel wird 2x benötigt.

**UP-Thermostat**

	Euro	
chrom	<b>Gesamtpreis:</b>	3.076,70
platin matt	<b>Gesamtpreis:</b>	4.628,00
platin	<b>Gesamtpreis:</b>	4.628,00
messing gebürstet	<b>Gesamtpreis:</b>	5.610,40
Dark Platinum matt	<b>Gesamtpreis:</b>	5.145,10

	Euro	
chrom	28 765 980-00	1.153,80

	Euro	
chrom	26 413 980-00	509,40

	Euro	
chrom	28 016 979-00	142,20

	Euro	
chrom	36 426 670-00	662,20

	Euro	
chrom	28 450 980-00	117,70

	Euro	
Bausatz Vormontage	35 085 970 90	87,50

	Euro	
Bausatz Vormontage	35 425 970 90	316,40

**Duschprodukte**

34 442 979



**Brause-Thermostat für Wandmontage**

- Schubrosetten Ø 70 mm
- Stichmaß 150 mm ± 13 mm
- Drehumstellung mit Mengenregulierung und Absperrfunktion
- Brauseabgang 3/8"

**Eigensicher gegen Rückfließen.**

	Euro	
chrom	34 442 979-00	509,00
platin matt	34 442 979-06	814,60
platin	34 442 979-08	814,60
messing gebürstet	34 442 979-28	1.007,80
Dark Platinum matt	34 442 979-99	916,30



CL.1



CYO



IMO



Lissé



LULU



Madison



MEM



Meta



Symetrics



Tara.



VAIA



Dusche



Unterputz-Produkte



Zubehör



Küche

34 459 980 +  
28 018 979



**Shower Pipe mit Brause-Thermostat**

- Ausladung **Standbrause 450 mm**
- Kopfbrause: Regenstrahl
- Regenbrause 300 x 240 mm
- Regenbrause mit Antikalk-System
- Durchfluss Regenbrause max. 14 l/min
- Handbrause: Normalstrahl
- Brausekopf Ø 100 mm
- Durchfluss Handbrause max. 15 l/min
- Drehumstellung mit Mengenregulierung und Absperrfunktion
- Schubrosetten Ø 70 mm
- Höhe Armatur bis Regenbrause (Unterkante) 985 mm
- Höhe Armatur bis Oberkante Bogen 1170 mm
- Stichmaß 150 mm ± 13 mm
- Metallbrauseschlauch 1750 mm mit integriertem Verdrehenschutz
- Anschluss 1/2"
- Wandrohr mit Schieber
- Rohrdurchmesser 23,5 mm

**Eigensicher gegen Rückfließen.**

		<b>Euro</b>
chrom	1x 34 459 980-00	2.256,60
	1x 28 018 979-00	98,50
<b>Gesamtpreis:</b>		<b>2.355,10</b>
platin matt	1x 34 459 980-06	3.610,60
	1x 28 018 979-06	157,70
<b>Gesamtpreis:</b>		<b>3.768,30</b>
platin	1x 34 459 980-08	3.610,60
	1x 28 018 979-08	157,70
<b>Gesamtpreis:</b>		<b>3.768,30</b>
messing gebürstet	1x 34 459 980-28	4.468,10
	1x 28 018 979-28	195,10
<b>Gesamtpreis:</b>		<b>4.663,20</b>
Dark Platinum matt	1x 34 459 980-99	4.061,90
	1x 28 018 979-99	177,40
<b>Gesamtpreis:</b>		<b>4.239,30</b>



Produktvariante

**Handbrause**

- Vierfach verstellbar: Normalstrahl, Softstrahl, Massagestrahl und Schwall
- Brausekopf Ø 120 mm
- Durchfluss max. 15 l/min

Weitere Handbrausen finden Sie ab Seite 544  
Details und Zubehör siehe Seite 547

		<b>Euro</b>
chrom	28 012 979-00	171,40
platin matt	28 012 979-06	274,20
platin	28 012 979-08	274,20
messing gebürstet	28 012 979-28	339,20
Dark Platinum matt	28 012 979-99	308,40



Produktvariante

**Stabhandbrause**

- Normalstrahl
- Durchfluss max. 6,8 l/min

Weitere Handbrausen finden Sie ab Seite 544

		<b>Euro</b>
chrom	28 013 979-00 0010	172,50
platin matt	28 013 979-06 0010	276,00
platin	28 013 979-08 0010	276,00
messing gebürstet	28 013 979-28 0010	357,30
Dark Platinum matt	28 013 979-99 0010	276,00



MEM

36 002 970 +  
28 017 979



**UP-Einhandbrause mit integriertem Brauseanschluss mit Handbrausegarnitur**

- Metallbrauseschlauch 1750 mm mit integriertem Verdrehschutz
- Handbrause: Normalstrahl
- Brausekopf Ø 130 mm
- Durchfluss Handbrause max. 15 l/min

Eigensicher gegen Rückfließen.

		Euro
chrom	1x 36 002 970-00	534,30
	1x 28 017 979-00	132,00
	<b>Gesamtpreis:</b>	<b>666,30</b>
platin matt	1x 36 002 970-06	855,00
	1x 28 017 979-06	211,30
	<b>Gesamtpreis:</b>	<b>1.066,30</b>
platin	1x 36 002 970-08	855,40
	1x 28 017 979-08	211,30
	<b>Gesamtpreis:</b>	<b>1.066,70</b>
messing gebürstet	1x 36 002 970-28	1.057,90
	1x 28 017 979-28	261,40
	<b>Gesamtpreis:</b>	<b>1.319,30</b>
Dark Platin matt	1x 36 002 970-99	961,80
	1x 28 017 979-99	237,70
	<b>Gesamtpreis:</b>	<b>1.199,50</b>



Produktvariante

**Handbrause**

- Dreifach bzw. fünffach verstellbar: Normalstrahl, Softstrahl, Massagestrahl
- Brausekopf Ø 100 mm
- Durchfluss max. 15 l/min

Weitere Handbrausen finden Sie ab Seite 544  
Details und Zubehör siehe Seite 546

		Euro
chrom	28 018 979-00	98,50
platin matt	28 018 979-06	157,70
platin	28 018 979-08	157,70
messing gebürstet	28 018 979-28	195,10
Dark Platin matt	28 018 979-99	177,40



Produktvariante

**Handbrause**

- Vierfach verstellbar: Normalstrahl, Softstrahl, Massagestrahl und Schwall
- Brausekopf Ø 120 mm
- Durchfluss max. 15 l/min

Weitere Handbrausen finden Sie ab Seite 544  
Details und Zubehör siehe Seite 547

		Euro
chrom	28 012 979-00	171,40
platin matt	28 012 979-06	274,20
platin	28 012 979-08	274,20
messing gebürstet	28 012 979-28	339,20
Dark Platin matt	28 012 979-99	308,40



Benötigtes Zubehör

**UP-Wandbefestigung**

- Min. Einbautiefe 80 mm
- Max. Einbautiefe 105 mm

Details und Zubehör siehe Seite 605

		Euro
Bausatz Vormontage	35 050 970 90	232,90



CL. 1



CYO



IMO



Lissé



LULU



Madison



MEM



Meta



Symetrics



Tara.



VAIA



Dusche



Unterputz-Produkte



Zubehör



Küche

36 111 970 +  
28 018 979



**UP-Einhandbatterie mit integriertem Brauseanschluss mit Duschgarnitur**

- Metallbrauseschlauch 1750 mm mit integriertem Verdrehschutz
- Wandrohr mit Schieber
- Rohrdurchmesser 18 mm
- Handbrause: Dreifach bzw. fünffach verstellbar: Normalstrahl, Softstrahl, Massagestrahl
- Brausekopf Ø 100 mm
- Durchfluss Handbrause max. 15 l/min

**Eigensicher gegen Rückfließen.**

		Euro
chrom	1x 36 111 970-00	729,10
	1x 28 018 979-00	98,50
<b>Gesamtpreis:</b>		<b>827,60</b>
platin matt	1x 36 111 970-06	1.167,20
	1x 28 018 979-06	157,70
<b>Gesamtpreis:</b>		<b>1.324,90</b>
platin	1x 36 111 970-08	1.167,20
	1x 28 018 979-08	157,70
<b>Gesamtpreis:</b>		<b>1.324,90</b>
messing gebürstet	1x 36 111 970-28	1.443,50
	1x 28 018 979-28	195,10
<b>Gesamtpreis:</b>		<b>1.638,60</b>
Dark Platinum matt	1x 36 111 970-99	1.312,30
	1x 28 018 979-99	177,40
<b>Gesamtpreis:</b>		<b>1.489,70</b>



Produktvariante

**Handbrause**

- Vierfach verstellbar: Normalstrahl, Softstrahl, Massagestrahl und Schwall
- Brausekopf Ø 120 mm
- Durchfluss max. 15 l/min

Weitere Handbrausen finden Sie ab Seite 544  
Details und Zubehör siehe Seite 547

		Euro
chrom	28 012 979-00	171,40
platin matt	28 012 979-06	274,20
platin	28 012 979-08	274,20
messing gebürstet	28 012 979-28	339,20
Dark Platinum matt	28 012 979-99	308,40



Produktvariante

**Handbrause**

- Normalstrahl
- Brausekopf Ø 130 mm
- Durchfluss max. 6,8 l/min

Weitere Handbrausen finden Sie ab Seite 544

		Euro
chrom	28 017 979-00 0010	132,00
platin matt	28 017 979-06 0010	211,10
platin	28 017 979-08 0010	211,10
messing gebürstet	28 017 979-28 0010	261,40
Dark Platinum matt	28 017 979-99 0010	237,60

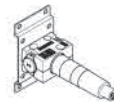

Benötigtes Zubehör

**UP-Wandbefestigung**

- Min. Einbautiefe 80 mm
- Max. Einbautiefe 105 mm

Details und Zubehör siehe Seite 605

		Euro
Bausatz Vormontage	35 050 970 90	232,90



MEM



36 110 970 +  
28 017 979



**UP-Einhandbatterie mit integriertem Brauseanschluss mit Duschgarnitur**

- Metallbrauseschlauch 1750 mm mit integriertem Verdrehenschutz
- Wandrohr mit Schieber
- Rohrdurchmesser 18 mm
- Handbrause: Normalstrahl
- Brausekopf Ø 130 mm
- Durchfluss Handbrause max. 15 l/min

Eigensicher gegen Rückfließen.

		Euro
chrom	1x 36 110 970-00	636,80
	1x 28 017 979-00	132,00
	<b>Gesamtpreis:</b>	<b>768,80</b>
platin matt	1x 36 110 970-06	1.019,00
	1x 28 017 979-06	211,30
	<b>Gesamtpreis:</b>	<b>1.230,30</b>
platin	1x 36 110 970-08	1.019,00
	1x 28 017 979-08	211,30
	<b>Gesamtpreis:</b>	<b>1.230,30</b>
messing gebürstet	1x 36 110 970-28	1.260,80
	1x 28 017 979-28	261,40
	<b>Gesamtpreis:</b>	<b>1.522,20</b>
Dark Platinum matt	1x 36 110 970-99	1.146,20
	1x 28 017 979-99	237,70
	<b>Gesamtpreis:</b>	<b>1.383,90</b>



Produktvariante

**Handbrause**

- Dreifach bzw. fünffach verstellbar: Normalstrahl, Softstrahl, Massagestrahl
- Brausekopf Ø 100 mm
- Durchfluss max. 15 l/min

Weitere Handbrausen finden Sie ab Seite 544  
Details und Zubehör siehe Seite 546

		Euro
chrom	28 018 979-00	98,50
platin matt	28 018 979-06	157,70
platin	28 018 979-08	157,70
messing gebürstet	28 018 979-28	195,10
Dark Platinum matt	28 018 979-99	177,40



Produktvariante

**Handbrause**

- Vierfach verstellbar: Normalstrahl, Softstrahl, Massagestrahl und Schwall
- Brausekopf Ø 120 mm
- Durchfluss max. 15 l/min

Weitere Handbrausen finden Sie ab Seite 544  
Details und Zubehör siehe Seite 547

		Euro
chrom	28 012 979-00	171,40
platin matt	28 012 979-06	274,20
platin	28 012 979-08	274,20
messing gebürstet	28 012 979-28	339,20
Dark Platinum matt	28 012 979-99	308,40



Benötigtes Zubehör

**UP-Wandbefestigung**

- Min. Einbautiefe 80 mm
- Max. Einbautiefe 105 mm

Details und Zubehör siehe Seite 605

		Euro
Bausatz Vormontage	35 050 970 90	232,90



CL.1



CYO



IMO



Lissé



LULU



Madison



MEM



Meta



Symetrics



Tara.



VAIA



Dusche



Unterputz-Produkte



Zubehör



Küche

36 013 970 +  
28 012 979

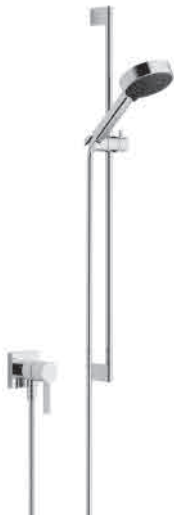

**UP-Einhandbatterie mit integriertem Brauseanschluss mit Duschgarnitur**

- Abdeckplatte 80 x 80 mm
- Metallbrauseschlauch 1750 mm mit integriertem Verdrehschutz
- Wandrohr mit Schieber
- Rohrdurchmesser 18 mm
- Vierfach verstellbar: Normalstrahl, Softstrahl, Massagestrahl und Schwall
- Brausekopf Ø 120 mm
- Durchfluss Handbrause max. 15 l/min

Eigensicher gegen Rückfließen.

		Euro
chrom	1x 36 013 970-00	687,40
	1x 28 012 979-00	171,40
	<b>Gesamtpreis:</b>	<b>858,80</b>
platin matt	1x 36 013 970-06	1.099,10
	1x 28 012 979-06	274,20
	<b>Gesamtpreis:</b>	<b>1.373,30</b>
platin	1x 36 013 970-08	1.098,70
	1x 28 012 979-08	274,20
	<b>Gesamtpreis:</b>	<b>1.372,90</b>
messing gebürstet	1x 36 013 970-28	1.361,00
	1x 28 012 979-28	339,20
	<b>Gesamtpreis:</b>	<b>1.700,20</b>
Dark Platinum matt	1x 36 013 970-99	1.236,90
	1x 28 012 979-99	308,40
	<b>Gesamtpreis:</b>	<b>1.545,30</b>



Produktvariante

**Handbrause**

- Dreifach bzw. fünffach verstellbar: Normalstrahl, Softstrahl, Massagestrahl
- Brausekopf Ø 100 mm
- Durchfluss max. 15 l/min

Weitere Handbrausen finden Sie ab Seite 544  
Details und Zubehör siehe Seite 546

		Euro
chrom	28 018 979-00	98,50
platin matt	28 018 979-06	157,70
platin	28 018 979-08	157,70
messing gebürstet	28 018 979-28	195,10
Dark Platinum matt	28 018 979-99	177,40



Produktvariante

**Handbrause**

- Normalstrahl
- Brausekopf Ø 130 mm
- Durchfluss max. 6,8 l/min

Weitere Handbrausen finden Sie ab Seite 544

		Euro
chrom	28 017 979-00 0010	132,00
platin matt	28 017 979-06 0010	211,10
platin	28 017 979-08 0010	211,10
messing gebürstet	28 017 979-28 0010	261,40
Dark Platinum matt	28 017 979-99 0010	237,60



Benötigtes Zubehör

**UP-Wandbefestigung**

- Min. Einbautiefe 90 mm
- Max. Einbautiefe 113 mm

Details und Zubehör siehe Seite 605

		Euro
Bausatz Vormontage	35 003 970 90	232,90

36 050 970



**UP-Einhandbatterie mit integriertem Brauseanschluss**

- ohne Rosette

Eigensicher gegen Rückfließen.

		Euro
chrom	36 050 970-00	316,10
platin matt	36 050 970-06	505,70
platin	36 050 970-08	505,70
messing gebürstet	36 050 970-28	625,90
Dark Platinum matt	36 050 970-99	569,20

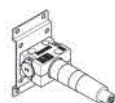

Benötigtes Zubehör

**UP-Wandbefestigung**

- Min. Einbautiefe 80 mm
- Max. Einbautiefe 105 mm

Details und Zubehör siehe Seite 605

		Euro
Bausatz Vormontage	35 050 970 90	232,90

36 045 970



**UP-Einhandbatterie mit Abdeckplatte mit integriertem Brauseanschluss**

- Abdeckplatte 80 x 80 mm
- Eigensicher gegen Rückfließen.**

		<b>Euro</b>
chrom	36 045 970-00	325,90
platin matt	36 045 970-06	521,30
platin	36 045 970-08	521,30
messing gebürstet	36 045 970-28	645,30
Dark Platinum matt	36 045 970-99	586,80



Benötigtes Zubehör

**UP-Wandbefestigung**

- Min. Einbautiefe 90 mm
- Max. Einbautiefe 113 mm
- Details und Zubehör siehe Seite 605

		<b>Euro</b>
Bausatz Vormontage	35 003 970 90	232,90

36 060 670



**UP-Einhandbatterie mit Abdeckplatte**

- Abdeckplatte 80 x 80 mm

		<b>Euro</b>
chrom	36 060 670-00	346,90
platin matt	36 060 670-06	555,10
platin	36 060 670-08	555,10
messing gebürstet	36 060 670-28	686,80
Dark Platinum matt	36 060 670-99	624,40



Benötigtes Zubehör

**UP-Wand-Einhandbatterie, Mischer rechts**

- Min. Einbautiefe 80 mm
- Max. Einbautiefe 95 mm
- Details und Zubehör siehe Seite 606

		<b>Euro</b>
Bausatz Vormontage	35 860 970 90	163,00

36 020 670



**UP-Einhandbatterie ohne Umstellung**

- Abdeckplatte 150 x 90 mm

		<b>Euro</b>
chrom	36 020 670-00	358,70
platin matt	36 020 670-06	574,00
platin	36 020 670-08	574,00
messing gebürstet	36 020 670-28	710,30
Dark Platinum matt	36 020 670-99	645,70

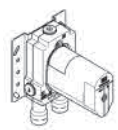

Benötigtes Zubehör

**UP-Einhandbatterie**

- Min. Einbautiefe 80 mm
- Max. Einbautiefe 105 mm
- Details und Zubehör siehe Seite 606

		<b>Euro</b>
Bausatz Vormontage	35 020 970 90	172,00

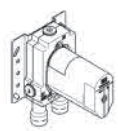

Benötigtes Zubehör

**UP-Einhandbatterie mit Sicherungseinrichtung**

- Min. Einbautiefe 80 mm
- Max. Einbautiefe 105 mm
- Details und Zubehör siehe Seite 607

		<b>Euro</b>
Bausatz Vormontage	35 021 970 90	245,60



36 120 670



**UP-Einhandbatterie mit Umstellung**

- automatische Umstellung
- Abdeckplatte 150 x 90 mm

		Euro
chrom	36 120 670-00	441,00
platin matt	36 120 670-06	705,60
platin	36 120 670-08	705,60
messing gebürstet	36 120 670-28	873,20
Dark Platinum matt	36 120 670-99	793,90

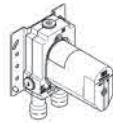

Benötigtes Zubehör

**UP-Einhandbatterie**

- Min. Einbautiefe 80 mm
- Max. Einbautiefe 105 mm

Details und Zubehör siehe Seite 606

		Euro
Bausatz Vormontage	35 020 970 90	172,00

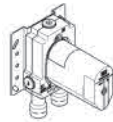

Benötigtes Zubehör

**UP-Einhandbatterie mit Sicherungseinrichtung**

- Min. Einbautiefe 80 mm
- Max. Einbautiefe 105 mm

Details und Zubehör siehe Seite 607

		Euro
Bausatz Vormontage	35 021 970 90	245,60

36 503 780 +  
3x 36 607 782



**xTOOL Thermostatmodul mit 3 Ventilen**

- Abdeckplatte 120 x 120 mm
- Rosette 60 x 60 mm
- Skalengriff mit Sicherheitssperre bei 38°C
- Thermostat-Kartusche
- 3x Oberteil mit ablängbarer Spindel und Hülse

Alternativ kann auch 36 503 985-FF eingesetzt werden.

		Euro
chrom	1x 36 503 780-00	880,00
	3x 36 607 782-00	187,00
<b>Gesamtpreis:</b>		<b>1.441,00</b>
platin matt	1x 36 503 780-06	1.408,00
	3x 36 607 782-06	299,20
<b>Gesamtpreis:</b>		<b>2.305,60</b>
platin	1x 36 503 780-08	1.408,00
	3x 36 607 782-08	299,20
<b>Gesamtpreis:</b>		<b>2.305,60</b>
messing gebürstet	1x 36 503 780-28	1.742,40
	3x 36 607 782-28	370,20
<b>Gesamtpreis:</b>		<b>2.853,00</b>
Dark Platinum matt	1x 36 503 780-99	1.584,00
	3x 36 607 782-99	336,60
<b>Gesamtpreis:</b>		<b>2.593,80</b>

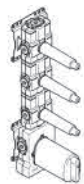

Benötigtes Zubehör

**xTOOL UP-Thermostatmodul mit 3 Ventilen 3/4"**

- Min. Einbautiefe 115 mm
- Max. Einbautiefe 155 mm

Details und Zubehör siehe Seite 611

		Euro
Bausatz Vormontage	35 531 970 90	921,10



Benötigtes Zubehör

**xTOOL UP-Thermostatmodul mit 3 Ventilen 3/4"**

- Min. Einbautiefe 115 mm
- Max. Einbautiefe 155 mm

Details und Zubehör siehe Seite 612

		Euro
Bausatz Vormontage	35 534 970 90	997,90



MEM

36 503 780 +  
2x 36 607 782



**xTOOL Thermostatmodul mit 2 Ventilen**

- Abdeckplatte 120 x 120 mm
- Rosette 60 x 60 mm
- Skalengriff mit Sicherheitssperre bei 38°C
- Thermostat-Kartusche
- 2x Oberteil mit ablängbarer Spindel und Hülse

Alternativ kann auch 36 503 985-FF eingesetzt werden.

		Euro
chrom	1x 36 503 780-00	880,00
	2x 36 607 782-00	187,00
	<b>Gesamtpreis:</b>	<b>1.254,00</b>
platin matt	1x 36 503 780-06	1.408,00
	2x 36 607 782-06	299,20
	<b>Gesamtpreis:</b>	<b>2.006,40</b>
platin	1x 36 503 780-08	1.408,00
	2x 36 607 782-08	299,20
	<b>Gesamtpreis:</b>	<b>2.006,40</b>
messing gebürstet	1x 36 503 780-28	1.742,40
	2x 36 607 782-28	370,20
	<b>Gesamtpreis:</b>	<b>2.482,80</b>
Dark Platinum matt	1x 36 503 780-99	1.584,00
	2x 36 607 782-99	336,60
	<b>Gesamtpreis:</b>	<b>2.257,20</b>

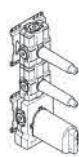

Benötigtes Zubehör

**xTOOL UP-Thermostatmodul mit 2 Ventilen 3/4"**

- Min. Einbautiefe 115 mm
- Max. Einbautiefe 155 mm

Details und Zubehör siehe Seite 611

		Euro
Bausatz Vormontage	35 521 970 90	857,10

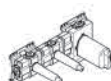

Benötigtes Zubehör

**xTOOL UP-Thermostatmodul mit 2 Ventilen 3/4"**

- Min. Einbautiefe 115 mm
- Max. Einbautiefe 155 mm

Details und Zubehör siehe Seite 612

		Euro
Bausatz Vormontage	35 524 970 90	831,60

36 501 780 +  
36 607 782



**xTOOL Thermostatmodul mit 1 Ventil**

- Abdeckplatte 120 x 120 mm
- Rosette 60 x 60 mm
- Skalengriff mit Sicherheitssperre bei 38°C
- Thermostat-Kartusche
- Oberteil mit ablängbarer Spindel und Hülse

Alternativ kann auch 36 501 985-FF eingesetzt werden.

		Euro
chrom	1x 36 501 780-00	880,00
	1x 36 607 782-00	187,00
	<b>Gesamtpreis:</b>	<b>1.067,00</b>
platin matt	1x 36 501 780-06	1.408,00
	1x 36 607 782-06	299,20
	<b>Gesamtpreis:</b>	<b>1.707,20</b>
platin	1x 36 501 780-08	1.408,00
	1x 36 607 782-08	299,20
	<b>Gesamtpreis:</b>	<b>1.707,20</b>
messing gebürstet	1x 36 501 780-28	1.742,40
	1x 36 607 782-28	370,20
	<b>Gesamtpreis:</b>	<b>2.112,60</b>
Dark Platinum matt	1x 36 501 780-99	1.584,00
	1x 36 607 782-99	336,60
	<b>Gesamtpreis:</b>	<b>1.920,60</b>



Benötigtes Zubehör

**xTOOL UP-Thermostatmodul mit 1 Ventil 3/4"**

- Min. Einbautiefe 115 mm
- Max. Einbautiefe 155 mm

Details und Zubehör siehe Seite 610

		Euro
Bausatz Vormontage	35 511 970 90	514,10



CL.1



CYO



IMO



Lissé



LULU



Madison



MEM



Meta



Symetrics



Tara.



VAIA



Dusche



Unterputz-Produkte



Zubehör



Küche

36 501 780

**xTOOL UP-Thermostat ohne Mengenregulierung 1/2"**

- Abdeckplatte 120 x 120 mm
- Skalengriff mit Sicherheitssperre bei 38°C
- Thermostat-Kartusche

		Euro
chrom	36 501 780-00	880,00
platin matt	36 501 780-06	1.408,00
platin	36 501 780-08	1.408,00
messing gebürstet	36 501 780-28	1.742,40
Dark Platinum matt	36 501 780-99	1.584,00

**Produktvariante****xTOOL UP-Thermostat ohne Mengenregulierung 3/4"**

- Thermostatkartusche 3/4" mit eingebauten Schmutzfangsieben

		Euro
chrom	36 503 780-00	880,00
platin matt	36 503 780-06	1.408,00
platin	36 503 780-08	1.408,00
messing gebürstet	36 503 780-28	1.742,40
Dark Platinum matt	36 503 780-99	1.584,00

**Benötigtes Zubehör****xTOOL UP-Thermostatmodul ohne Mengenregulierung 3/4"**

- Min. Einbautiefe 115 mm
- Max. Einbautiefe 155 mm

Details und Zubehör siehe Seite 610

		Euro
Bausatz Vormontage	35 503 970 90	627,70

36 607 782

**Unterputzventil, rechtsschließend 1/2"**

- Rosette 60 x 60 mm
- Oberteil mit ablängbarer Spindel und Hülse

		Euro
chrom	36 607 782-00	187,00
platin matt	36 607 782-06	299,20
platin	36 607 782-08	299,20
messing gebürstet	36 607 782-28	370,20
Dark Platinum matt	36 607 782-99	336,60

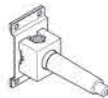
**Benötigtes Zubehör****UP-Ventil 1/2"**

- Min. Einbautiefe 105 mm
- Max. Einbautiefe 150 mm

Details und Zubehör siehe Seite 613

		Euro
Bausatz Vormontage	35 607 970 90	64,50

36 608 782

**Unterputzventil, rechtsschließend 3/4"**

- Rosette 60 x 60 mm
- Oberteil mit ablängbarer Spindel und Hülse

		Euro
chrom	36 608 782-00	187,00
platin matt	36 608 782-06	299,20
platin	36 608 782-08	299,20
messing gebürstet	36 608 782-28	370,20
Dark Platinum matt	36 608 782-99	336,60

**Benötigtes Zubehör****UP-Ventil 3/4"**

- Min. Einbautiefe 105 mm
- Max. Einbautiefe 150 mm

Details und Zubehör siehe Seite 613

		Euro
Bausatz Vormontage	35 608 970 90	84,90



MEM

36 104 782



**UP-Zwei und Dreivege-Umstellung**

- Drehumstellung
- Rosette 80 x 80 mm

		<b>Euro</b>
chrom	<b>36 104 782-00</b>	<b>357,90</b>
platin matt	<b>36 104 782-06</b>	<b>572,60</b>
platin	<b>36 104 782-08</b>	<b>572,60</b>
messing gebürstet	<b>36 104 782-28</b>	<b>708,60</b>
Dark Platinum matt	<b>36 104 782-99</b>	<b>644,20</b>

Benötigtes Zubehör

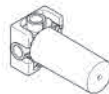

**UP-Zweiwege-Umstellung**

- Min. Einbautiefe 108 mm
  - Max. Einbautiefe 148 mm
- Details und Zubehör siehe Seite 607

		<b>Euro</b>
Bausatz Vormontage	<b>35 124 970 90</b>	<b>306,90</b>

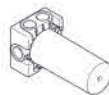

Benötigtes Zubehör

**UP-Dreivege-Umstellung**

- Min. Einbautiefe 108 mm
  - Max. Einbautiefe 148 mm
- Details und Zubehör siehe Seite 607

		<b>Euro</b>
Bausatz Vormontage	<b>35 104 970 90</b>	<b>373,50</b>



CL.1



CYO



IMO



Lissé



LULU



Madison



MEM



Meta



Symetrics



Tara.



VAIA



Dusche



Unterputz-Produkte



Zubehör



Küche

26 413 980 +  
28 012 979



**Duschgarnitur**

- Wandrohr mit Schieber
- Rohrdurchmesser 18 mm
- Rosette 60 x 60 mm
- Stichmaß 800 mm
- Metallbrauseschlauch 1750 mm mit integriertem Verdrehenschutz
- Brauseschlauchanschluss 3/8"
- Vierfach verstellbar: Normalstrahl, Softstrahl, Massagestrahl und Schwall
- Brausekopf Ø 120 mm
- Durchfluss max. 15 l/min

**Eigensicher gegen Rückfließen.**

		<b>Euro</b>
chrom	1x 26 413 980-00	509,40
	1x 28 012 979-00	171,40
<b>Gesamtpreis:</b>		<b>680,80</b>
platin matt	1x 26 413 980-06	815,00
	1x 28 012 979-06	274,20
<b>Gesamtpreis:</b>		<b>1.089,20</b>
platin	1x 26 413 980-08	815,00
	1x 28 012 979-08	274,20
<b>Gesamtpreis:</b>		<b>1.089,20</b>
messing gebürstet	1x 26 413 980-28	1.008,60
	1x 28 012 979-28	339,20
<b>Gesamtpreis:</b>		<b>1.347,80</b>
Dark Platinum matt	1x 26 413 980-99	917,00
	1x 28 012 979-99	308,40
<b>Gesamtpreis:</b>		<b>1.225,40</b>



Produktvariante

**Handbrause**

- Dreifach bzw. fünffach verstellbar: Normalstrahl, Softstrahl, Massagestrahl
- Brausekopf Ø 100 mm
- Durchfluss max. 15 l/min

Weitere Handbrausen finden Sie ab Seite 544  
Details und Zubehör siehe Seite 546

		<b>Euro</b>
chrom	28 018 979-00	98,50
platin matt	28 018 979-06	157,70
platin	28 018 979-08	157,70
messing gebürstet	28 018 979-28	195,10
Dark Platinum matt	28 018 979-99	177,40



Produktvariante

**Handbrause**

- Normalstrahl
- Brausekopf Ø 130 mm
- Durchfluss max. 6,8 l/min

Weitere Handbrausen finden Sie ab Seite 544

		<b>Euro</b>
chrom	28 017 979-00 0010	132,00
platin matt	28 017 979-06 0010	211,10
platin	28 017 979-08 0010	211,10
messing gebürstet	28 017 979-28 0010	261,40
Dark Platinum matt	28 017 979-99 0010	237,60



Empfohlenes Zubehör

**Wandanschlussbogen**

Details und Zubehör siehe Hauptartikel

		<b>Euro</b>
chrom	28 450 980-00	117,70
platin matt	28 450 980-06	188,30
platin	28 450 980-08	188,30
messing gebürstet	28 450 980-28	233,10
Dark Platinum matt	28 450 980-99	211,90



Empfohlenes Zubehör

**UP-Wandwinkel**

- Min. Einbautiefe 90 mm
- Max. Einbautiefe 163 mm

Details und Zubehör siehe Seite 617

		<b>Euro</b>
Bausatz Vormontage	35 085 970 90	87,50



MEM



27 802 970



**Schlauchbrausegarnitur mit integriertem Brausehalter**

- Normalstrahl
- mit Antikalk-System
- Brauseabgang 3/8"
- Metallbrauseschlauch 1250 mm mit integriertem Verdrehschutz
- Rosette 60 x 60 mm
- Anschluss 1/2"
- Durchfluss max. 15 l/min

**Eigensicher gegen Rückfließen.**

		Euro
chrom	27 802 970-00	341,00
platin matt	27 802 970-06	544,70
platin	27 802 970-08	544,70
messing gebürstet	27 802 970-28	675,10
Dark Platinum matt	27 802 970-99	613,30



Empfohlenes Zubehör

**UP-Wandwinkel**

- Min. Einbautiefe 90 mm
- Max. Einbautiefe 163 mm

Details und Zubehör siehe Seite 617

		Euro
Bausatz Vormontage	35 085 970 90	87,50

27 808 980



**Schlauchbrausegarnitur mit Einzelrosetten**

- Normalstrahl
- mit Antikalk-System
- Brauseabgang 3/8"
- Rosette für Wandanschlussbogen 60 x 60 mm
- Rosette für Brausehalter 60 x 60 mm
- Metallbrauseschlauch 1250 mm mit integriertem Verdrehschutz
- Wandanschlussbogen 1/2"
- Durchfluss max. 15 l/min

**Eigensicher gegen Rückfließen.**

		Euro
chrom	27 808 980-00	514,40
platin matt	27 808 980-06	822,90
platin	27 808 980-08	822,90
messing gebürstet	27 808 980-28	1.018,50
Dark Platinum matt	27 808 980-99	925,90



Empfohlenes Zubehör

**UP-Wandwinkel**

- Min. Einbautiefe 90 mm
- Max. Einbautiefe 163 mm

Details und Zubehör siehe Seite 617

		Euro
Bausatz Vormontage	35 085 970 90	87,50

27 818 980



**Schlauchbrausegarnitur mit Abdeckplatte**

- Normalstrahl
- mit Antikalk-System
- Brauseabgang 3/8"
- Abdeckplatte 240 x 60 mm
- Metallbrauseschlauch 1250 mm mit integriertem Verdrehschutz
- Wandanschlussbogen 1/2"
- Durchfluss max. 15 l/min

**Eigensicher gegen Rückfließen.**

		Euro
chrom	27 818 980-00	611,40
platin matt	27 818 980-06	978,40
platin	27 818 980-08	978,40
messing gebürstet	27 818 980-28	1.210,60
Dark Platinum matt	27 818 980-99	1.100,50



Empfohlenes Zubehör

**UP-Wandwinkel**

- Min. Einbautiefe 90 mm
- Max. Einbautiefe 163 mm

Details und Zubehör siehe Seite 617

		Euro
Bausatz Vormontage	35 085 970 90	87,50



CL.1



CYO



IMO



Lissé



LULU



Madison



MEM



Meta



Symetrics



Tara.



VAIA



Dusche



Unterputz-Produkte



Zubehör



Küche

28 508 980



**Kopfbrause**

- Ausladung 200 mm
- Kugelgelenk 30° schwenkbar
- Dreifach verstellbar: Normalstrahl, Softstrahl, Massagestrahl
- mit Antikalk-System
- Brausekopf Ø 92 mm
- Rosette 60 x 60 mm
- Anschluss 1/2"
- Durchfluss max. 9 l/min

		Euro
chrom	28 508 980-00	493,90
platin matt	28 508 980-06	790,20
platin	28 508 980-08	790,20
messing gebürstet	28 508 980-28	977,90
Dark Platinum matt	28 508 980-99	889,00

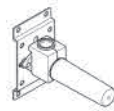

Empfohlenes Zubehör

**UP-Wandwinkel**

- Min. Einbautiefe 90 mm
- Max. Einbautiefe 163 mm

Details und Zubehör siehe Seite 617

		Euro
Bausatz Vormontage	35 085 970 90	87,50

28 504 670



**Kopfbrause**

- Ausladung 180-210 mm
- Kugelgelenk 30° schwenkbar
- Normalstrahl
- mit Antikalk-System
- Brausekopf Ø 100 mm
- Rosette 60 x 60 mm
- Anschluss 1/2"
- Durchfluss max. 7 l/min

		Euro
chrom	28 504 670-00	445,00
platin matt	28 504 670-06	712,00
platin	28 504 670-08	712,00
messing gebürstet	28 504 670-28	881,10
Dark Platinum matt	28 504 670-99	801,00

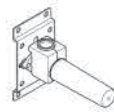

Empfohlenes Zubehör

**UP-Wandwinkel**

- Min. Einbautiefe 90 mm
- Max. Einbautiefe 163 mm

Details und Zubehör siehe Seite 617

		Euro
Bausatz Vormontage	35 085 970 90	87,50

28 765 980



**Regenbrause mit Wandanbindung**

- Ausladung 450 mm
- Regenstrahl
- mit Antikalk-System
- Regenbrause 300 x 240 mm
- Rosette 60 x 60 mm
- Anschluss 1/2"
- Durchfluss max. 14 l/min

		Euro
chrom	28 765 980-00	1.153,80
platin matt	28 765 980-06	1.846,10
platin	28 765 980-08	1.846,10
messing gebürstet	28 765 980-28	2.284,60
Dark Platinum matt	28 765 980-99	2.076,90

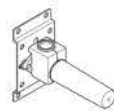

Empfohlenes Zubehör

**UP-Wandwinkel**

- Min. Einbautiefe 90 mm
- Max. Einbautiefe 163 mm

Details und Zubehör siehe Seite 617

		Euro
Bausatz Vormontage	35 085 970 90	87,50

28 775 980



**Regenbrause mit Deckenanbindung**

- Regenstrahl
- mit Antikalk-System
- Regenbrause 300 x 240 mm
- Deckenabstand Unterkante Brause 165 mm
- Rosette 60 x 60 wahlweise
- Anschluss 1/2"
- Durchfluss max. 14 l/min

		Euro
chrom	28 775 980-00	980,70
platin matt	28 775 980-06	1.569,30
platin	28 775 980-08	1.569,30
messing gebürstet	28 775 980-28	1.941,80
Dark Platinum matt	28 775 980-99	1.765,30

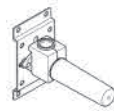

Empfohlenes Zubehör

**UP-Wandwinkel**

- Min. Einbautiefe 90 mm
- Max. Einbautiefe 163 mm

Details und Zubehör siehe Seite 617

		Euro
Bausatz Vormontage	35 085 970 90	87,50

28 518 782



**Seitenbrause ohne Mengenregulierung**

- Brausekopf Ø 55 mm
- Kugelgelenk 25° schwenkbar (in jede Richtung)
- Regenstrahl
- Antikalk-System
- Rosette 60 x 60 mm
- Anschluss 1/2"
- Durchfluss max. 5 l/min

		Euro
chrom	28 518 782-00	274,80
platin matt	28 518 782-06	439,70
platin	28 518 782-08	439,70
messing gebürstet	28 518 782-28	544,10
Dark Platinum matt	28 518 782-99	494,60

Empfohlenes Zubehör

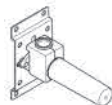

**UP-Wandwinkel**

- Min. Einbautiefe 90 mm
- Max. Einbautiefe 163 mm

Details und Zubehör siehe Seite 617

		Euro
Bausatz Vormontage	35 085 970 90	87,50

36 515 979



**WATER POINTS UP-Seitenbrause**

- Regenstrahl
- mit Antikalk-System
- Abdeckplatte 120 x 120 mm
- Durchfluss max. 6 l/min

**Durchflussbegrenzer (8,3 l/min) zur Verlängerung des Brausestrahls von ca. 500 mm auf ca. 1000 mm.**

		Euro
chrom	36 515 979-00	399,00
platin matt	36 515 979-06	638,40
platin	36 515 979-08	638,40
messing gebürstet	36 515 979-28	790,10
Dark Platinum matt	36 515 979-99	718,30

Benötigtes Zubehör

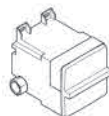

**UP-Wandeinbaukasten**

- Min. Einbautiefe 85 mm
- Max. Einbautiefe 110 mm

Details und Zubehör siehe Seite 608

		Euro
Bausatz Vormontage	35 205 970 90	162,10

36 517 979



**WATER BAR UP-Seitenbrause**

- Regenstrahl
- mit Antikalk-System
- Abdeckplatte 240 x 60 mm
- Anschluss 1/2"
- Durchfluss max. 6 l/min

**In Kombination mit einem eValve kann der Durchfluss abweichen.**

**Bitte beachten Sie, dass bei einer elektronischen Variante der Durchflussbegrenzer entnommen werden muss.**

		Euro
chrom	36 517 979-00	616,40
platin matt	36 517 979-06	986,10
platin	36 517 979-08	986,10
messing gebürstet	36 517 979-28	1.220,50
Dark Platinum matt	36 517 979-99	1.109,50

Benötigtes Zubehör

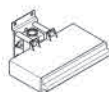

**UP-Wandeinbaukasten**

- Min. Einbautiefe 100 mm
- Max. Einbautiefe 173 mm

**In Kombination mit der elektronischen Variante wird kein Unterputz Körper benötigt.**

Details und Zubehör siehe Seite 608

		Euro
Bausatz Vormontage	35 206 970 90	219,00



CL.1



CYO



IMO



Lissé



LULU



Madison



MEM



Meta



Symetrics



Tara



VAIA



Dusche



Unterputz-Produkte



Zubehör



Küche

36 514 979

**WATER CURVE UP-Seitenbrause**

- druckvoller Flachstrahl
- horizontaler Strahl
- Strahl verstellbar
- Abdeckplatte 120 x 60 mm
- Anschluss 1/2"
- Durchfluss max. 10 l/min

		Euro
chrom	36 514 979-00	826,10
platin matt	36 514 979-06	1.321,50
platin	36 514 979-08	1.321,50
messing gebürstet	36 514 979-28	1.635,70
Dark Platinum matt	36 514 979-99	1.487,00

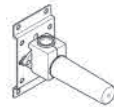

## Empfohlenes Zubehör

**UP-Wandwinkel**

- Min. Einbautiefe 90 mm
- Max. Einbautiefe 163 mm

Details und Zubehör siehe Seite 617

		Euro
Bausatz Vormontage	35 085 970 90	87,50

36 513 979

**WATER FAN vertical UP-Seitenbrause**

- druckvoller Flachstrahl
- vertikaler Strahl
- Strahl verstellbar
- Abdeckplatte 240 x 60 mm
- Anschluss 1/2"
- Durchfluss max. 10 l/min

In Kombination mit einem eValve kann der Durchfluss abweichen.

Bitte beachten Sie, dass bei einer elektronischen Variante der Durchflussbegrenzer entnommen werden muss.

		Euro
chrom	36 513 979-00	616,40
platin matt	36 513 979-06	986,10
platin	36 513 979-08	986,10
messing gebürstet	36 513 979-28	1.220,50
Dark Platinum matt	36 513 979-99	1.109,50



## Produktvariante

**WATER FAN horizontal UP-Seitenbrause**

- horizontaler Strahl
- Durchfluss max. 10 l/min

		Euro
chrom	36 512 979-00	616,40
platin matt	36 512 979-06	986,10
platin	36 512 979-08	986,10
messing gebürstet	36 512 979-28	1.220,50
Dark Platinum matt	36 512 979-99	1.109,50



## Benötigtes Zubehör

**UP-Wandeinbaukasten**

- Min. Einbautiefe 100 mm
- Max. Einbautiefe 173 mm

In Kombination mit der elektronischen Variante wird kein Unterputz Körper benötigt.

Details und Zubehör siehe Seite 608

		Euro
Bausatz Vormontage	35 206 970 90	219,00

13 415 979

**WATER SHEET Schwallauslauf für Wandmontage**

- Ausladung 150 mm
- Schwall
- Abdeckplatte 240 x 60 mm
- Anschluss 1/2"
- Steckanschluss-Montage
- Durchfluss max. 26,5 l/min bei 3 bar Fließdruck

In Kombination mit einem eValve kann der Durchfluss abweichen.

Bitte beachten Sie, dass bei einer elektronischen Variante der Durchflussbegrenzer entnommen werden muss.

		Euro
chrom	13 415 979-00	826,10
platin matt	13 415 979-06	1.321,50
platin	13 415 979-08	1.321,50
messing gebürstet	13 415 979-28	1.635,70
Dark Platinum matt	13 415 979-99	1.487,00



## Empfohlenes Zubehör

**UP-Wandwinkel**

- Min. Einbautiefe 90 mm
- Max. Einbautiefe 163 mm

In Kombination mit der elektronischen Variante wird kein Unterputz Körper benötigt.

Details und Zubehör siehe Seite 617

		Euro
Bausatz Vormontage	35 085 970 90	87,50

13 420 979

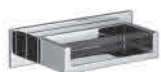

**WATER FALL Schwallauslauf für Wandmontage**

- Ausladung 120 mm
- Schwall
- Abdeckplatte 240 x 60 mm
- Anschluss 1/2"
- Steckanschluss-Montage
- Durchfluss max. 26,5 l/min bei 3 bar Fließdruck

		Euro
chrom	13 420 979-00	1.180,20
platin matt	13 420 979-06	1.888,40
platin	13 420 979-08	1.888,40
messing gebürstet	13 420 979-28	2.337,00



Empfohlenes Zubehör

**UP-Wandwinkel**

- Min. Einbautiefe 90 mm
- Max. Einbautiefe 163 mm

In Kombination mit der elektronischen Variante wird kein Unterputz Körper benötigt.

Details und Zubehör siehe Seite 617

		Euro
Bausatz Vormontage	35 085 970 90	87,50

13 425 979



**WATER FALL Schwallauslauf mit Einzelstrahlen für Wandmontage**

- Ausladung 22 mm
- PEARLSTREAM
- Platte 240 mm x 60 mm
- Anschluss 1/2" ablängbar
- Steckanschluss-Montage
- Durchfluss max. 9,5 l/min

In Kombination mit einem eValve kann der Durchfluss abweichen.

Bitte beachten Sie, dass bei einer elektronischen Variante der Durchflussbegrenzer entnommen werden muss.

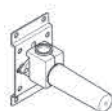

Empfohlenes Zubehör

**UP-Wandwinkel**

- Min. Einbautiefe 90 mm
- Max. Einbautiefe 163 mm

In Kombination mit der elektronischen Variante wird kein Unterputz Körper benötigt.

Details und Zubehör siehe Seite 617

		Euro
chrom	13 425 979-00	876,70
platin matt	13 425 979-06	1.402,90
platin	13 425 979-08	1.402,90
messing gebürstet	13 425 979-28	1.735,80
Dark Platinum matt	13 425 979-99	1.578,00

		Euro
Bausatz Vormontage	35 085 970 90	87,50

28 490 970



**Wandanschlussbogen mit integriertem Brausehalter**

- Brauseabgang 3/8"
- Rosette 60 x 60 mm
- Anschluss 1/2"

Eigensicher gegen Rückfließen.



Empfohlenes Zubehör

**UP-Wandwinkel**

- Min. Einbautiefe 90 mm
- Max. Einbautiefe 163 mm

Details und Zubehör siehe Seite 617

		Euro
chrom	28 490 970-00	169,80
platin matt	28 490 970-06	271,60
platin	28 490 970-08	271,60
messing gebürstet	28 490 970-28	336,30
Dark Platinum matt	28 490 970-99	305,50

		Euro
Bausatz Vormontage	35 085 970 90	87,50



CL.1



CYO



IMO



Lissé



LULU



Madison



MEM



Meta



Symetrics



Tara



VAIA



Dusche



Unterputz-Produkte



Zubehör



Küche

28 450 980



### Wandanschlussbogen

- Brauseabgang 3/8"
- Rosette 60 x 60 mm
- Anschluss 1/2"

**Eigensicher gegen Rückfließen.**

		Euro
chrom	28 450 980-00	117,70
platin matt	28 450 980-06	188,30
platin	28 450 980-08	188,30
messing gebürstet	28 450 980-28	233,10
Dark Platinum matt	28 450 980-99	211,90

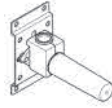

### Empfohlenes Zubehör

#### UP-Wandwinkel

- Min. Einbautiefe 90 mm
- Max. Einbautiefe 163 mm

Details und Zubehör siehe Seite 617

		Euro
Bausatz Vormontage	35 085 970 90	87,50



MEM

25 963 979



**Wannen-Einhandbatterie mit Schwallauslauf für freistehende Montage mit Schlauchbrausegarnitur**

- Ausladung 235 mm
- Auslauf: Schwall
- Schlauchbrausegarnitur: Normalstrahl
- Schlauchbrausegarnitur mit Antikalk-System
- Brausehalter
- automatische Umstellung Wanne/Brause
- Höhe gesamt 845 mm
- Höhe bis Einhebelmischer 604 mm
- Höhe bis Luftsprudler 835 mm
- Metallbrauseschlauch 1250 mm mit integriertem Verdrehenschutz
- Durchfluss Auslauf max. 26,5 l/min
- Durchfluss Schlauchbrausegarnitur max. 6,8 l/min

Das Standrohr ist in schwarz.

		Euro
chrom	25 963 979-00	4.424,50
platin matt	25 963 979-06	7.079,00
platin	25 963 979-08	7.079,00
messing gebürstet	25 963 979-28	8.760,50



**Wannen-Einhandbatterie mit Schwallauslauf für freistehende Montage mit Schlauchbrausegarnitur**

Das Standrohr ist in weiß.

		Euro
chrom	25 964 979-00	4.424,50
platin matt	25 964 979-06	7.079,00
platin	25 964 979-08	7.079,00
messing gebürstet	25 964 979-28	8.760,50



**Benötigtes Zubehör**

**UP-Bodenbefestigung**

- Min. Einbautiefe 80 mm
- Max. Einbautiefe 150 mm

Details und Zubehör siehe Seite 617

		Euro
Bausatz Vormontage	35 948 970 90	609,80

27 532 782



**Wannen-Vierlochbatterie für Wannenrand- bzw. Fliesenrandmontage**

- Ausladung 220 mm
- Schlauchbrausegarnitur: Normalstrahl
- Auslauf: rechteckiger Normalstrahl
- Schlauchbrausegarnitur mit Antikalk-System
- automatische Umstellung Wanne/Brause
- Armaturenhöhe 300 mm
- Höhe bis Luftsprudler 170 mm
- Bohrungsdurchmesser Seitenventil 32 mm
- Bohrungsdurchmesser Auslauf 32 mm
- Bohrungsdurchmesser Schlauchbrausegarnitur 32 mm
- Rosette für Auslauf 60 x 60 mm
- Rosette für Schlauchbrausegarnitur 60 x 60 mm
- Rosette für Seitenventil 60 x 60 mm
- Metallbrauseschlauch 1750 mm mit integriertem Verdrehenschutz
- Durchfluss max. 27,3 l/min bei 3 bar Fließdruck
- Durchfluss Schlauchbrausegarnitur max. 6,8 l/min

Eigensicher gegen Rückfließen.

		Euro
chrom	27 532 782-00	1.783,70
platin matt	27 532 782-06	2.853,90
platin	27 532 782-08	2.853,90
messing gebürstet	27 532 782-28	3.531,80
Dark Platin matt	27 532 782-99	3.210,70



**Empfohlenes Zubehör**

**Perfecto Montagesystem**

Details und Zubehör siehe Seite 617

		Euro
	12 614 970 90	1.302,30



**Empfohlenes Zubehör**

**Zierkappen für Perfecto**

Details und Zubehör siehe Seite 635

		Euro
chrom	12 801 970-00	40,40
platin matt	12 801 970-06	64,70
platin	12 801 970-08	64,70
messing gebürstet	12 801 970-28	80,00
Dark Platin matt	12 801 970-99	72,70



CL.1



CYO



IMO



Lissé



LULU



Madison



MEM



Meta



Symetrics



Tara.



VAIA



Dusche



Unterputz-Produkte



Zubehör



Küche

27 412 782

**Wannen-Dreiloch-Einhandbatterie für Wannenrand- bzw. Fliesenrandmontage**

- **Ausladung 220 mm**
- Auslauf: rechteckiger Normalstrahl
- Schlauchbrausegarnitur: Normalstrahl
- Schlauchbrausegarnitur mit Antikalk-System
- automatische Umstellung Wanne/Brause
- Armaturenhöhe 300 mm
- Höhe bis Luftsprudler 170 mm
- Bohrungsdurchmesser Auslauf 32 mm
- Bohrungsdurchmesser Einhebelmischer 35 mm
- Bohrungsdurchmesser Schlauchbrausegarnitur 32 mm
- Rosette für Mischer 60 x 60 mm
- Rosette für Auslauf 60 x 60 mm
- Rosette für Schlauchbrausegarnitur 60 x 60 mm
- Metallbrauseschlauch 2250 mm mit integriertem Verdrehenschutz
- Durchfluss max. 20,4 l/min bei 3 bar Fließdruck
- Durchfluss Schlauchbrausegarnitur max. 6,8 l/min

**Eigensicher gegen Rückfließen.**

		Euro
chrom	27 412 782-00	1.879,10
platin matt	27 412 782-06	3.006,90
platin	27 412 782-08	3.006,90
messing gebürstet	27 412 782-28	3.720,60
Dark Platinum matt	27 412 782-99	3.382,40



Empfohlenes Zubehör

**Perfecto Montagesystem**

Details und Zubehör siehe Seite 617

		Euro
	12 614 970 90	1.302,30



Empfohlenes Zubehör

**Zierkappen für Perfecto**

- 1 Paar

Details und Zubehör siehe Seite 635

		Euro
chrom	12 801 970-00	40,40
platin matt	12 801 970-06	64,70
platin	12 801 970-08	64,70
messing gebürstet	12 801 970-28	80,00
Dark Platinum matt	12 801 970-99	72,70

13 672 780

**Wannenauslauf ohne Umstellung für freistehende Montage**

- **Ausladung 280 mm**
- Schwall
- Höhe gesamt 830 - 900 mm
- Höhe bis Luftsprudler 665 - 735 mm
- Schubrosette 130 x 130 mm
- Durchfluss max. 47,8 l/min bei 3 bar Fließdruck

		Euro
chrom	13 672 780-00	1.665,00
platin matt	13 672 780-06	2.664,20
platin	13 672 780-08	2.664,20
messing gebürstet	13 672 780-28	3.296,80



Benötigtes Zubehör

**UP-Bodenbefestigung**

- Min. Einbautiefe 80 mm
- Max. Einbautiefe 150 mm

Details und Zubehör siehe Seite 616

		Euro
Bausatz Vormontage	35 945 970 90	609,80



13 801 782



**Wannenauslauf für Wandmontage**

- Ausladung 220 mm
- rechteckiger luftangereicherter Strahl
- Rosette 60 x 60 mm
- Bohrungsdurchmesser 37 mm
- Anschluss 1/2"
- Durchfluss max. 38,5 l/min bei 3 bar Fließdruck

		Euro
chrom	13 801 782-00	498,20
platin matt	13 801 782-06	797,10
platin	13 801 782-08	797,10
messing gebürstet	13 801 782-28	986,40
Dark Platinum matt	13 801 782-99	896,70

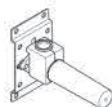

Empfohlenes Zubehör

**UP-Wandwinkel**

- Min. Einbautiefe 90 mm
- Max. Einbautiefe 163 mm

Details und Zubehör siehe Seite 617

		Euro
Bausatz Vormontage	35 085 970 90	87,50

13 430 730



**Wannen-Schwallauslauf für Wandmontage**

- Ausladung 220 mm
- Schwall
- Platte 78 mm x 192 mm
- Anschluss 1/2"
- Steckanschluss-Montage
- Durchfluss max. 26,5 l/min bei 3 bar Fließdruck

		Euro
chrom	13 430 730-00	1.231,80
platin matt	13 430 730-06	1.970,80
platin	13 430 730-08	1.970,80
messing gebürstet	13 430 730-28	2.438,90
Dark Platinum matt	13 430 730-99	2.217,20



Empfohlenes Zubehör

**UP-Wandwinkel**

- Min. Einbautiefe 90 mm
- Max. Einbautiefe 163 mm

Details und Zubehör siehe Seite 617

		Euro
Bausatz Vormontage	35 085 970 90	87,50

13 630 730



**Wannen-Schwallauslauf ohne Umstellung für Standmontage**

- Ausladung 240 mm
- Schwall
- Armaturenhöhe 133 mm
- Höhe bis Luftsprudler 120 mm
- Bohrungsdurchmesser 32 mm
- Anschluss 1/2"
- Durchfluss max. 26,5 l/min bei 3 bar Fließdruck

		Euro
chrom	13 630 730-00	1.678,90
platin matt	13 630 730-06	2.686,30
platin	13 630 730-08	2.686,30
messing gebürstet	13 630 730-28	3.324,30
Dark Platinum matt	13 630 730-99	3.022,10

13 430 740



**Wannen-Schwallauslauf für Wandmontage**

- Ausladung 200 mm
- Schwall
- Platte 180 mm x 60 mm
- Bohrungsdurchmesser 40 mm
- Anschluss 1/2"
- Steckanschluss-Montage
- Durchfluss max. 26,5 l/min bei 3 bar Fließdruck

		Euro
chrom	13 430 740-00	1.206,90
platin matt	13 430 740-06	1.931,20
platin	13 430 740-08	1.931,00
messing gebürstet	13 430 740-28	2.389,60
Dark Platinum matt	13 430 740-99	2.172,40

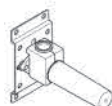

Empfohlenes Zubehör

**UP-Wandwinkel**

- Min. Einbautiefe 90 mm
- Max. Einbautiefe 163 mm

Details und Zubehör siehe Seite 617

		Euro
Bausatz Vormontage	35 085 970 90	87,50



CL.1



CYO



IMO



Lissé



LULU



Madison



MEM



Meta



Symetrics



Tara



VAIA



Dusche



Unterputz-Produkte



Zubehör



Küche

13 630 740



**Wannen-Schwallauslauf ohne Umstellung für Standmontage**

- Ausladung 235 mm
- Schwall
- Armaturenhöhe 100 mm
- Höhe bis Luftsprudler 80 mm
- Bohrungsdurchmesser 32 mm
- Anschluss 1/2"
- Durchfluss max. 26,5 l/min bei 3 bar Fließdruck

In Kombination mit einem eValve kann der Durchfluss abweichen.

Bitte beachten Sie, dass bei einer elektronischen Variante der Durchflussbegrenzer entnommen werden muss.

		Euro
chrom	13 630 740-00	1.619,70
platin matt	13 630 740-06	2.591,50
platin	13 630 740-08	2.591,40
messing gebürstet	13 630 740-28	3.206,90
Dark Platinum matt	13 630 740-99	2.915,40

13 415 979



**WATER SHEET Schwallauslauf für Wandmontage**

- Ausladung 150 mm
- Schwall
- Abdeckplatte 240 x 60 mm
- Anschluss 1/2"
- Steckanschluss-Montage
- Durchfluss max. 26,5 l/min bei 3 bar Fließdruck

In Kombination mit einem eValve kann der Durchfluss abweichen.

Bitte beachten Sie, dass bei einer elektronischen Variante der Durchflussbegrenzer entnommen werden muss.

		Euro
chrom	13 415 979-00	826,10
platin matt	13 415 979-06	1.321,50
platin	13 415 979-08	1.321,50
messing gebürstet	13 415 979-28	1.635,70
Dark Platinum matt	13 415 979-99	1.487,00

Empfohlenes Zubehör			Euro
	<b>UP-Wandwinkel</b>	Bausatz Vormontage	35 085 970 90 87,50
	<ul style="list-style-type: none"> <li>• Min. Einbautiefe 90 mm</li> <li>• Max. Einbautiefe 163 mm</li> </ul>		
	<b>In Kombination mit der elektronischen Variante wird kein Unterputz Körper benötigt.</b>		
	Details und Zubehör siehe Seite 617		

36 247 970



**Wannenauslauf mit Ab- und Überlaufgarnitur**

- Ablaufloch Ø 52 mm
- Durchfluss max. 27,8 l/min bei 3 bar Fließdruck

Auch für Großwannen geeignet.

In Kombination mit dem UP EHM 35 021 970 90 eigensicher nach DIN EN 1717. Alternativ ist die Absicherung über den Rohrunterbrecher 35 150 970 90 sicherzustellen.

		Euro
chrom	36 247 970-00	250,00
platin matt	36 247 970-06	400,00
platin	36 247 970-08	400,00
messing gebürstet	36 247 970-28	495,00
Dark Platinum matt	36 247 970-99	449,90

Benötigtes Zubehör			Euro
	<b>Wanneneinlauf mit Ab- und Überlaufgarnitur</b>	Bausatz Vormontage	35 248 970 90 369,10
	<ul style="list-style-type: none"> <li>• Bowdenzuglänge 725 mm</li> </ul>		

Benötigtes Zubehör			Euro
	<b>Rohrunterbrecher</b>	chrom	36 150 970-00 66,50
	<ul style="list-style-type: none"> <li>• Rosette 70 mm</li> </ul>	platin matt	36 150 970-06 106,50
		platin	36 150 970-08 106,50
		messing gebürstet	36 150 970-28 131,70
		Dark Platinum matt	36 150 970-99 119,70

Benötigtes Zubehör			Euro
	<b>Rohrunterbrecher</b>	Bausatz Vormontage	35 150 970 90 228,50
	<ul style="list-style-type: none"> <li>• Anschluss 3/4"</li> </ul>		

20 000 782



**Seitenventil, rechtsschließend, kalt**

- Bohrungsdurchmesser 32 mm
- Rosette 60 x 60 mm

		Euro
chrom	20 000 782-00	224,30
platin matt	20 000 782-06	358,80
platin	20 000 782-08	358,80
messing gebürstet	20 000 782-28	444,10
Dark Platinum matt	20 000 782-99	403,70



Produktvariante

**Seitenventil, linksschließend, warm**

		Euro
chrom	20 000 783-00	224,30
platin matt	20 000 783-06	358,80
platin	20 000 783-08	358,80
messing gebürstet	20 000 783-28	444,10
Dark Platinum matt	20 000 783-99	403,70

29 300 670



**Wannen-Einhandbatterie für Wannenrand- bzw. Fliesenrandmontage**

- Rosette 60 x 60 mm
- Bohrungsdurchmesser 35 mm
- Durchfluss max. 35,7 l/min bei 3 bar Fließdruck

		Euro
chrom	29 300 670-00	499,20
platin matt	29 300 670-06	791,10
platin	29 300 670-08	791,10
messing gebürstet	29 300 670-28	988,40
Dark Platinum matt	29 300 670-99	898,50

29 125 980



**Zweiwege-Umstellung**

- Drehumstellung
- Bohrungsdurchmesser 37 mm
- Rosette 60 x 60 mm
- Anschluss 1/2"
- Durchfluss max. 23,5 l/min
- mit Kennzeichnung

**Nicht geeignet zur Kombination mit Perfecto (12 614 970 90).**

		Euro
chrom	29 125 980-00	436,10
platin matt	29 125 980-06	697,50
platin	29 125 980-08	697,50
messing gebürstet	29 125 980-28	863,40
Dark Platinum matt	29 125 980-99	784,90

29 140 670



**Zweiwege-Umstellung für Wannenrand- bzw. Fliesenrandmontage**

- automatische Umstellung Wanne/Brause
- Bohrungsdurchmesser 32 mm
- Rosette 60 x 60 mm
- Anschluss 1/2"
- Durchfluss max. 64,9 l/min bei 3 bar Fließdruck

		Euro
chrom	29 140 670-00	644,20
platin matt	29 140 670-06	1.021,10
platin	29 140 670-08	1.021,10
messing gebürstet	29 140 670-28	1.275,60
Dark Platinum matt	29 140 670-99	1.159,60

27 702 980



**Schlauchbrausegarnitur für Wannenrand- bzw. Fliesenrandmontage**

- Normalstrahl
- mit Antikalk-System
- Rosette 60 x 60 mm
- Bohrungsdurchmesser 32 mm
- Metallbrauseschlauch 2250 mm mit integriertem Verdrehschutz
- Durchfluss max. 6,8 l/min

**Späterer Brauseschlauch-Wechsel ohne Ausbau der Armatur möglich aufgrund zweiteiliger Bauweise.**

**Eigensicher gegen Rückfließen.**

		Euro
chrom	27 702 980-00	406,60
platin matt	27 702 980-06	650,50
platin	27 702 980-08	650,50
messing gebürstet	27 702 980-28	805,10
Dark Platinum matt	27 702 980-99	731,90



CL. 1



CYO



IMO



Lissé



LULU



Madison



MEM



Meta



Symetrics



Tara.



VAIA



Dusche



Unterputz-Produkte



Zubehör



Küche

36 120 670



**UP-Einhandbatterie mit Umstellung**

- automatische Umstellung
- Abdeckplatte 150 x 90 mm

		Euro
chrom	36 120 670-00	441,00
platin matt	36 120 670-06	705,60
platin	36 120 670-08	705,60
messing gebürstet	36 120 670-28	873,20
Dark Platinum matt	36 120 670-99	793,90



Benötigtes Zubehör

**UP-Einhandbatterie**

- Min. Einbautiefe 80 mm
- Max. Einbautiefe 105 mm

Details und Zubehör siehe Seite 606

		Euro
Bausatz Vormontage	35 020 970 90	172,00

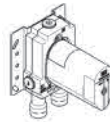

Benötigtes Zubehör

**UP-Einhandbatterie mit Sicherungseinrichtung**

- Min. Einbautiefe 80 mm
- Max. Einbautiefe 105 mm

Details und Zubehör siehe Seite 607

		Euro
Bausatz Vormontage	35 021 970 90	245,60

36 501 780



**xTOOL UP-Thermostat ohne Mengenregulierung 1/2"**

- Abdeckplatte 120 x 120 mm
- Skalengriff mit Sicherheitssperre bei 38°C
- Thermostat-Kartusche

		Euro
chrom	36 501 780-00	880,00
platin matt	36 501 780-06	1.408,00
platin	36 501 780-08	1.408,00
messing gebürstet	36 501 780-28	1.742,40
Dark Platinum matt	36 501 780-99	1.584,00



Produktvariante

**xTOOL UP-Thermostat ohne Mengenregulierung 3/4"**

- Thermostatkartusche 3/4" mit eingebauten Schmutzfangsieben

		Euro
chrom	36 503 780-00	880,00
platin matt	36 503 780-06	1.408,00
platin	36 503 780-08	1.408,00
messing gebürstet	36 503 780-28	1.742,40
Dark Platinum matt	36 503 780-99	1.584,00



Benötigtes Zubehör

**xTOOL UP-Thermostatmodul ohne Mengenregulierung 3/4"**

- Min. Einbautiefe 115 mm
- Max. Einbautiefe 155 mm

Details und Zubehör siehe Seite 610

		Euro
Bausatz Vormontage	35 503 970 90	627,70



MEM

36 501 985



**xTOOL UP-Thermostat ohne Mengenregulierung 1/2"**

- Abdeckplatte 120 x 120 mm
- Skalengriff mit Sicherheitssperre bei 38°C
- Thermostat-Kartusche

		Euro
chrom	36 501 985-00	939,50
platin matt	36 501 985-06	1.503,30
platin	36 501 985-08	1.503,30
messing gebürstet	36 501 985-28	1.860,30
Dark Platinum matt	36 501 985-99	1.691,30



Produktvariante

**xTOOL UP-Thermostat ohne Mengenregulierung 3/4"**

- Thermostatkartusche 3/4" mit eingebauten Schmutzfangsieben

		Euro
chrom	36 503 985-00	939,50
platin matt	36 503 985-06	1.503,30
platin	36 503 985-08	1.503,30
messing gebürstet	36 503 985-28	1.860,30
Dark Platinum matt	36 503 985-99	1.691,30



Benötigtes Zubehör

**xTOOL UP-Thermostatmodul ohne Mengenregulierung 3/4"**

- Min. Einbautiefe 95 mm
- Max. Einbautiefe 160 mm

Details und Zubehör siehe Seite 610

		Euro
Bausatz Vormontage	35 503 970 90	627,70

36 607 782



**Unterputzventil, rechtsschließend 1/2"**

- Rosette 60 x 60 mm
- Oberteil mit ablängbarer Spindel und Hülse

		Euro
chrom	36 607 782-00	187,00
platin matt	36 607 782-06	299,20
platin	36 607 782-08	299,20
messing gebürstet	36 607 782-28	370,20
Dark Platinum matt	36 607 782-99	336,60



Benötigtes Zubehör

**UP-Ventil 1/2"**

- Min. Einbautiefe 105 mm
- Max. Einbautiefe 150 mm

Details und Zubehör siehe Seite 613

		Euro
Bausatz Vormontage	35 607 970 90	64,50

36 608 782



**Unterputzventil, rechtsschließend 3/4"**

- Rosette 60 x 60 mm
- Oberteil mit ablängbarer Spindel und Hülse

		Euro
chrom	36 608 782-00	187,00
platin matt	36 608 782-06	299,20
platin	36 608 782-08	299,20
messing gebürstet	36 608 782-28	370,20
Dark Platinum matt	36 608 782-99	336,60



Benötigtes Zubehör

**UP-Ventil 3/4"**

- Min. Einbautiefe 105 mm
- Max. Einbautiefe 150 mm

Details und Zubehör siehe Seite 613

		Euro
Bausatz Vormontage	35 608 970 90	84,90



CL.1



CYO



IMO



Lissé



LULU



Madison



MEM



Meta



Symetrics



Tara



VAIA



Dusche



Unterputz-Produkte



Zubehör



Küche

36 104 782



**UP-Zwei und Dreiwege-Umstellung**

- Drehumstellung
- Rosette 80 x 80 mm

		Euro
chrom	36 104 782-00	357,90
platin matt	36 104 782-06	572,60
platin	36 104 782-08	572,60
messing gebürstet	36 104 782-28	708,60
Dark Platinum matt	36 104 782-99	644,20

Benötigtes Zubehör

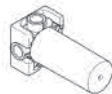

**UP-Zweiwege-Umstellung**

- Min. Einbautiefe 108 mm
  - Max. Einbautiefe 148 mm
- Details und Zubehör siehe Seite 607

		Euro
Bausatz Vormontage	35 124 970 90	306,90

Benötigtes Zubehör



**UP-Dreiwege-Umstellung**

- Min. Einbautiefe 108 mm
  - Max. Einbautiefe 148 mm
- Details und Zubehör siehe Seite 607

		Euro
Bausatz Vormontage	35 104 970 90	373,50

27 802 970



**Schlauchbrausegarnitur mit integriertem Brausehalter**

- Normalstrahl
- mit Antikalk-System
- Brauseabgang 3/8"
- Metallbrauseschlauch 1250 mm mit integriertem Verdrehenschutz
- Rosette 60 x 60 mm
- Anschluss 1/2"
- Durchfluss max. 15 l/min

**Eigensicher gegen Rückfließen.**

		Euro
chrom	27 802 970-00	341,00
platin matt	27 802 970-06	544,70
platin	27 802 970-08	544,70
messing gebürstet	27 802 970-28	675,10
Dark Platinum matt	27 802 970-99	613,30

Empfohlenes Zubehör

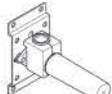

**UP-Wandwinkel**

- Min. Einbautiefe 90 mm
  - Max. Einbautiefe 163 mm
- Details und Zubehör siehe Seite 617

		Euro
Bausatz Vormontage	35 085 970 90	87,50

27 808 980



**Schlauchbrausegarnitur mit Einzelrosetten**

- Normalstrahl
- mit Antikalk-System
- Brauseabgang 3/8"
- Rosette für Wandanschlussbogen 60 x 60 mm
- Rosette für Brausehalter 60 x 60 mm
- Metallbrauseschlauch 1250 mm mit integriertem Verdrehenschutz
- Wandanschlussbogen 1/2"
- Durchfluss max. 15 l/min

**Eigensicher gegen Rückfließen.**

		Euro
chrom	27 808 980-00	514,40
platin matt	27 808 980-06	822,90
platin	27 808 980-08	822,90
messing gebürstet	27 808 980-28	1.018,50
Dark Platinum matt	27 808 980-99	925,90

Empfohlenes Zubehör

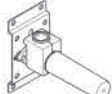

**UP-Wandwinkel**

- Min. Einbautiefe 90 mm
  - Max. Einbautiefe 163 mm
- Details und Zubehör siehe Seite 617

		Euro
Bausatz Vormontage	35 085 970 90	87,50

27 818 980



**Schlauchbrausegarnitur mit Abdeckplatte**

- Normalstrahl
- mit Antikalk-System
- Brauseabgang 3/8"
- Abdeckplatte 240 x 60 mm
- Metallbrauseschlauch 1250 mm mit integriertem Verdrehschutz
- Wandanschlussbogen 1/2"
- Durchfluss max. 15 l/min

**Eigensicher gegen Rückfließen.**



Empfohlenes Zubehör

**UP-Wandwinkel**

- Min. Einbautiefe 90 mm
- Max. Einbautiefe 163 mm

Details und Zubehör siehe Seite 617

		Euro
chrom	27 818 980-00	611,40
platin matt	27 818 980-06	978,40
platin	27 818 980-08	978,40
messing gebürstet	27 818 980-28	1.210,60
Dark Platinum matt	27 818 980-99	1.100,50

		Euro
Bausatz Vormontage	35 085 970 90	87,50

28 490 970



**Wandanschlussbogen mit integriertem Brausehalter**

- Brauseabgang 3/8"
- Rosette 60 x 60 mm
- Anschluss 1/2"

**Eigensicher gegen Rückfließen.**



Empfohlenes Zubehör

**UP-Wandwinkel**

- Min. Einbautiefe 90 mm
- Max. Einbautiefe 163 mm

Details und Zubehör siehe Seite 617

		Euro
chrom	28 490 970-00	169,80
platin matt	28 490 970-06	271,60
platin	28 490 970-08	271,60
messing gebürstet	28 490 970-28	336,30
Dark Platinum matt	28 490 970-99	305,50

		Euro
Bausatz Vormontage	35 085 970 90	87,50

28 450 980



**Wandanschlussbogen**

- Brauseabgang 3/8"
- Rosette 60 x 60 mm
- Anschluss 1/2"

**Eigensicher gegen Rückfließen.**

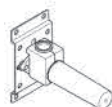

Empfohlenes Zubehör

**UP-Wandwinkel**

- Min. Einbautiefe 90 mm
- Max. Einbautiefe 163 mm

Details und Zubehör siehe Seite 617

		Euro
chrom	28 450 980-00	117,70
platin matt	28 450 980-06	188,30
platin	28 450 980-08	188,30
messing gebürstet	28 450 980-28	233,10
Dark Platinum matt	28 450 980-99	211,90

		Euro
Bausatz Vormontage	35 085 970 90	87,50



CL.1



CYO



IMO



Lissé



LULU



Madison



MEM



Meta



Symetrics



Tara.



VAIA



Dusche



Unterputz-Produkte



Zubehör



Küche

83 030 780



**Wannengriff**

- Stichmaß 185 mm
- Breite 300 mm
- Höhe 35 mm
- Ausladung 65 mm

		Euro
chrom	83 030 780-00	287,40
platin matt	83 030 780-06	459,80
platin	83 030 780-08	459,80
messing gebürstet	83 030 780-28	569,00
Dark Platinum matt	83 030 780-99	517,30

83 060 780



**Badetuchhalter**

- Stichmaß 400 mm
- Breite 600 mm
- Höhe 35 mm
- Ausladung 80 mm

		Euro
chrom	83 060 780-00	328,50
platin matt	83 060 780-06	525,90
platin	83 060 780-08	525,90
messing gebürstet	83 060 780-28	650,50
Dark Platinum matt	83 060 780-99	591,40

83 200 780



**Handtuchring, eckig**

- Breite 190 mm
- Höhe 35 mm
- Ausladung 105 mm

		Euro
chrom	83 200 780-00	232,10
platin matt	83 200 780-06	371,30
platin	83 200 780-08	371,30
messing gebürstet	83 200 780-28	459,50
Dark Platinum matt	83 200 780-99	417,70

83 210 780



**Handtuchhalter, 2-teilig, starr**

- Breite 90 mm
- Höhe 35 mm
- Ausladung 420 mm

		Euro
chrom	83 210 780-00	291,70
platin matt	83 210 780-06	466,80
platin	83 210 780-08	466,80
messing gebürstet	83 210 780-28	577,60
Dark Platinum matt	83 210 780-99	525,10

83 251 780



**Haken**

- Breite 19 mm
- Höhe 44 mm
- Ausladung 35 mm

		Euro
chrom	83 251 780-00	78,20
platin matt	83 251 780-06	125,10
platin	83 251 780-08	125,10
messing gebürstet	83 251 780-28	155,00
Dark Platinum matt	83 251 780-99	140,90

83 400 780



**Glashalter, Wandmodell**

- Glas aus Kristallglas
- Breite 75 mm
- Höhe 118 mm
- Ausladung 85 mm

		Euro
chrom	83 400 780-00	255,10
platin matt	83 400 780-06	408,20
platin	83 400 780-08	408,20
messing gebürstet	83 400 780-28	505,10
Dark Platinum matt	83 400 780-99	459,20



Empfohlenes Zubehör

**Trinkglas, transparent**

		Euro
	08 90 00 008 84	34,10



MEM



83 410 780



**Seifenhalter, Wandmodell**

- Breite 120 mm
- Höhe 45 mm
- Ausladung 120 mm

		Euro
chrom	83 410 780-00	260,60
platin matt	83 410 780-06	417,00
platin	83 410 780-08	417,00
messing gebürstet	83 410 780-28	516,00
Dark Platinum matt	83 410 780-99	469,10

84 410 780



**Seifenhalter, Standmodell**

- Breite 120 mm
- Höhe 10 mm
- Ausladung 120 mm

		Euro
chrom	84 410 780-00	239,70
platin matt	84 410 780-06	383,50
platin	84 410 780-08	383,50
messing gebürstet	84 410 780-28	474,70
Dark Platinum matt	84 410 780-99	431,50

82 439 970



**Spender mit Rosette**

- **Ausladung 124 mm**
- 500 ml Flaschenvolumen
- von oben befüllbar
- schwenkbarer Pumpenkopf
- Höhe 124 mm
- Bohrungsdurchmesser 25 mm
- Einzelrosette 55 x 55 mm

		Euro
chrom	82 439 970-00	243,20
platin matt	82 439 970-06	389,00
platin	82 439 970-08	389,00
messing gebürstet	82 439 970-28	481,50
Dark Platinum matt	82 439 970-99	437,70

83 435 970



**Spender, Wandmodell**

- Flasche aus Kristallglas, matt
- Breite 60 mm
- Höhe 200 mm
- 250 ml Flaschenvolumen
- Ausladung 96 mm

		Euro
chrom	83 435 970-00	332,20
platin matt	83 435 970-06	531,60
platin	83 435 970-08	531,60
messing gebürstet	83 435 970-28	657,80
Dark Platinum matt	83 435 970-99	598,00

84 435 970



**Spender, Standmodell**

- Flasche aus Kristallglas, matt
- Breite 60 mm
- Höhe 200 mm
- 250 ml Flaschenvolumen
- Ausladung 59 mm

		Euro
chrom	84 435 970-00	306,00
platin matt	84 435 970-06	489,70
platin	84 435 970-08	489,70
messing gebürstet	84 435 970-28	605,90
Dark Platinum matt	84 435 970-99	550,80

83 500 780



**Papierrollenhalter ohne Deckel**

- Breite 140 mm
- Höhe 35 mm
- Ausladung 85 mm

		Euro
chrom	83 500 780-00	209,60
platin matt	83 500 780-06	335,30
platin	83 500 780-08	335,30
messing gebürstet	83 500 780-28	415,00
Dark Platinum matt	83 500 780-99	377,30



CL.1



CYO



IMO



Lissé



LULU



Madison



MEM



Meta



Symetrics



Tara.



VAIA



Dusche



Unterputz-Produkte



Zubehör



Küche

83 590 780



**Reserve-Papierrollenhalter**

- Breite 132 mm
- Höhe 35 mm
- Ausladung 116 mm

		Euro
chrom	83 590 780-00	209,60
platin matt	83 590 780-06	335,30
platin	83 590 780-08	335,30
messing gebürstet	83 590 780-28	415,00
Dark Platinum matt	83 590 780-99	377,30

83 910 979



**Toiletten-Bürstengarnitur, Wandmodell**

- Bürstenkopf, mattschwarz
- Breite 100 mm
- Höhe 456 mm
- Ausladung 110 mm

		Euro
chrom	83 910 979-00	368,90
platin matt	83 910 979-06	590,40
platin	83 910 979-08	590,40
messing gebürstet	83 910 979-28	730,50
Dark Platinum matt	83 910 979-99	664,10



Empfohlenes Zubehör

		Euro
<b>Bürstenkopf, mattschwarz</b>	08 18 50 601 90	24,80



Empfohlenes Zubehör

		Euro	
<b>Bürstengriff</b>	chrom	90 20 97 505 01-00	126,70
	platin matt	90 20 97 505 01-06	202,70
	platin	90 20 97 505 01-08	202,70
	messing gebürstet	90 20 97 505 01-28	250,90
	Dark Platinum matt	90 20 97 505 01-99	228,10

84 910 979



**Toiletten-Bürstengarnitur, Standmodell**

- Bürstenkopf, mattschwarz
- Breite 100 mm
- Höhe 456 mm

		Euro
chrom	84 910 979-00	333,70
platin matt	84 910 979-06	533,90
platin	84 910 979-08	533,90
messing gebürstet	84 910 979-28	660,90
Dark Platinum matt	84 910 979-99	600,80



Empfohlenes Zubehör

		Euro
<b>Bürstenkopf, mattschwarz</b>	08 18 50 601 90	24,80



Empfohlenes Zubehör

		Euro	
<b>Bürstengriff</b>	chrom	90 20 97 505 01-00	126,70
	platin matt	90 20 97 505 01-06	202,70
	platin	90 20 97 505 01-08	202,70
	messing gebürstet	90 20 97 505 01-28	250,90
	Dark Platinum matt	90 20 97 505 01-99	228,10



MEM

83 900 780



**Toiletten-Bürstengarnitur, Wandmodell**

- Glas aus Kristallglas, matt
- Bürstenkopf, mattschwarz
- Breite 118 mm
- Höhe 415 mm
- Ausladung 118 mm



Empfohlenes Zubehör

**Bürstenkopf, mattschwarz**

08 18 50 601 90

**Euro**

**24,80**



Empfohlenes Zubehör

**Glaseinsatz, matt**

08 90 04 008 82

**Euro**

**44,30**



Empfohlenes Zubehör

**Bürstengriff**

		<b>Euro</b>
chrom	90 20 97 507 00-00	<b>76,10</b>
platin matt	90 20 97 507 00-06	<b>121,80</b>
platin	90 20 97 507 00-08	<b>121,80</b>
messing gebürstet	90 20 97 507 00-28	<b>150,70</b>
Dark Platinum matt	90 20 97 507 00-99	<b>137,00</b>

12 660 979



**Abdeckplatte für WC-UP-Spülkasten der Firma TeCe**

- Abdeckplatte 150 x 240 x 15 mm
- WC-Armatur mit Drehbetätigung und Zwei-Mengen-Technik (Vollspülung/Teilspülung)

		<b>Euro</b>
chrom	12 660 979-00	<b>618,70</b>
platin matt	12 660 979-06	<b>989,80</b>
platin	12 660 979-08	<b>989,80</b>
messing gebürstet	12 660 979-28	<b>1.225,10</b>
Dark Platinum matt	12 660 979-99	<b>1.113,70</b>

82 424 970



**Spender ohne Rosette**

- Ausladung 124 mm
- 500 ml Flaschenvolumen
- von oben befüllbar
- schwenkbarer Pumpenkopf
- Höhe 125 mm
- Breite 30 mm
- Bohrungsdurchmesser 25 mm

		<b>Euro</b>
chrom	82 424 970-00	<b>195,20</b>
platin matt	82 424 970-06	<b>292,80</b>
platin	82 424 970-08	<b>292,80</b>
messing gebürstet	82 424 970-28	<b>386,50</b>
Dark Platinum matt	82 424 970-99	<b>351,40</b>



CL. 1



CYO



IMO



Lissé



LULU



Madison



MEM



Meta



Symetrics



Tara.



VAIA



Dusche



Unterputz-Produkte



Zubehör



Küche





# Meta

Sieger Design

## Waschtisch

ab Seite 304

## Bidet

ab Seite 316

## Dusche

ab Seite 317

## Wanne

ab Seite 339

## Accessoires

ab Seite 346



CL. 1



CYO



IMO



Lissé



LULU



Madison



MEM



Meta



Symetrics



Tara.



VAIA



Dusche



Unterputz-  
Produkte



















Zubehör



Küche

Detaillierte Produktinformationen, dazugehörige Dateien wie Maßzeichnungen und 3D-Objekte finden Sie online auf [www.dornbracht.com](http://www.dornbracht.com).

# Meta Bedienungen

Zone	Artikelnummer			
		Meta	Meta slim	Meta pure
Waschtisch	33 525 66X		•	•
	33 526 66X		•	•
	33 501 66X		•	•
	33 510 66X		•	•
	33 500 66X		•	•
	33 505 66X		•	•
	33 502 66X		•	
	33 522 66X		•	
	33 537 66X		•	•
	33 539 66X		•	•
	33 534 66X		•	•
	36 804 66X		•	
	36 860 66X		•	•
	36 861 66X		•	•
	17 500 66X			•
	17 500 66X			•
	Dusche		•	
Wanne		•		



# Meta Oberflächen

Oberflächen für das gesamte Meta Produktprogramm

Waschtisch

Bidet

Dusche

Wanne

Accessoires



Chrom  
-00

Platin matt  
-06

Schwarz matt  
-33

Ergänzende Oberflächen für ausgewählte Gäste-WC und Waschtischarmaturen:

Waschtisch



33 501 662-FF

33 525 660-FF

gelb  
-59

zartgrün  
-54

hellrosa  
-55

dunkelgrau  
-66

hellgrau  
-63

graublau  
-61

Dark Platinum matt  
-99

Schauen Sie unter [www.meta.dornbracht.com/oberflaechen](http://www.meta.dornbracht.com/oberflaechen) unsere Kombinationsempfehlungen mit den drei Standardoberflächen chrom, platin matt und schwarz matt an.



CL.1



CYO



IMO



Lissé



LULU



Madison



MEM



Meta



Symetrics



Tara.



VAIA



Dusche



Unterputz-Produkte



Zubehör



Küche

## Übersicht Waschtischarmaturen

### Waschtisch-Einhandbatterien

Ausladung 105 mm

Ausladung 125 mm



33 525 660\*



33 525 664\*



33 501 660  
33 526 660\*



33 501 662  
33 526 662\*



33 501 664  
33 526 664\*

### Waschtisch-Einhandbatterien

Ausladung 120 mm

Ausladung 165 mm

Ausladung 165 mm



33 510 661  
33 525 661\*



33 510 665  
33 525 665\*



33 500 661  
33 505 661\*



33 500 665  
33 505 665\*



33 560 661  
33 565 661\*

### Waschtisch-Einhandbatterie mit hohem Auslauf

Ausladung 135 mm



33 502 660  
33 522 660\*

### Waschtisch-Einhandbatterien mit erhöhtem Standfuß

Ausladung 135 / 165 mm

Ausladung 200 mm

### Waschtisch-Stand- Auslauf

Ausladung 165 mm



33 537 660\*  
33 539 660\*



33 537 662\*  
33 539 662\*



33 537 664\*  
33 539 664\*



33 534 661\*



33 534 665\*



13 716 882\*





## Übersicht Waschtischarmaturen

### Waschtisch-Wand-Einhandbatterien

Ausladung 160 mm

Ausladung 190/250 mm

### Waschtisch-Wand-Auslauf

Ausladung 190 mm



36 804 661



36 860 660  
36 861 660



36 860 662  
36 861 662



36 860 664  
36 861 664



36 862 660  
36 863 660



13 800 882

### Standventile

Ausladung 105 mm

Ausladung 123 mm



17 500 660



17 500 661

### Waschtisch-Dreilochbatterie

Ausladung 168 mm



20 713 661

\*ohne Ablaufgarnitur

DORNBRACHT . 301



CL.1



CYO



IMO



Lissé



LULU



Madison



MEM



Meta



Symetrics



Tara.



VAIA



Dusche



Unterputz-Produkte



Zubehör



Küche

## Übersicht Wannenarmaturen

### Wannen-Batterien



33 233 660

33 200 660

### Wannen-Thermostate



34 234 979

34 201 979

### Freistehende Wannenarmaturen

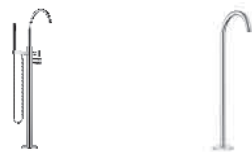

25 863 661

13 672 661

### Wannen-Vierlochbatterie



27 632 661

### Wannenauslauf



13 801 660

### Schlauchbrausegarnituren



27 702 660

27 805 625

27 806 625

27 803 660

27 802 660

### Einhandbatterien



29 300 660

36 120 660

36 020 660

### Umstellung



29 140 979

36 125 740



## Übersicht Wannenarmaturen

### xTool UP-Thermostat



36 501 979  
36 503 979

### Wannen-Wand-Steuerung



36 607 740  
36 608 740

### integrierte Wannenbefüllung



36 247 970

### Zubehör



28 490 660



28 450 625



28 050 625



36 243 970



CL.1



CYO



IMO



Lissé



LULU



Madison



MEM



Meta



Symetrics



Tara.



VAIA



Dusche



Unterputz-Produkte



Zubehör



Küche

33 500 661



**Waschtisch-Einhandbatterie mit Ablaufgarnitur**

- Ausladung 167 mm
- schwenkbarer Auslauf 360°
- runder luftangereicherter Strahl
- Armaturenhöhe 310 mm
- Höhe bis Luftsprudler 225 mm
- Bohrungsdurchmesser 35 mm
- 2x Druckschlauch M 8 x 1 eingeschraubt, dichtheitsgeprüft
- Durchfluss max. 5,7 l/min
- bleifrei

Nur für Becken mit Überlauf geeignet.

		Euro
chrom	33 500 661-00	584,70
platin matt	33 500 661-06	935,20
schwarz matt	33 500 661-33	789,30



Produktvariante Euro

**Waschtisch-Einhandbatterie ohne Ablaufgarnitur**

- ohne Ablaufgarnitur

chrom	33 505 661-00	539,20
platin matt	33 505 661-06	862,70
schwarz matt	33 505 661-33	727,90



Produktvariante Euro

**Waschtisch-Einhandbatterie mit Ablaufgarnitur**

- Auslaufvariante mit Biegeradius von 180 °

chrom	33 560 661-00	584,70
platin matt	33 560 661-06	935,20
schwarz matt	33 560 661-33	789,30



Produktvariante Euro

**Waschtisch-Einhandbatterie ohne Ablaufgarnitur**

- ohne Ablaufgarnitur
- Auslaufvariante mit Biegeradius von 180 °

chrom	33 565 661-00	539,20
platin matt	33 565 661-06	862,70
schwarz matt	33 565 661-33	727,90

33 500 665



**META PURE Waschtisch-Einhandbatterie mit Ablaufgarnitur**

- Ausladung 167 mm
- progressive Kartusche
- schwenkbarer Auslauf 360°
- runder luftangereicherter Strahl
- Armaturenhöhe 310 mm
- Höhe bis Luftsprudler 225 mm
- Bohrungsdurchmesser 35 mm
- 2x Druckschlauch M 8 x 1 eingeschraubt, dichtheitsgeprüft
- Durchfluss max. 5,7 l/min
- bleifrei

Nur für Becken mit Überlauf geeignet.

		Euro
chrom	33 500 665-00	584,70
platin matt	33 500 665-06	935,20
schwarz matt	33 500 665-33	789,30



Produktvariante Euro

**META PURE Waschtisch-Einhandbatterie ohne Ablaufgarnitur**

- ohne Ablaufgarnitur

chrom	33 505 665-00	539,20
platin matt	33 505 665-06	862,70
schwarz matt	33 505 665-33	727,90



33 501 660



**Waschtisch-Einhandbatterie mit Ablaufgarnitur**

- Ausladung 125 mm
- starrer Auslauf
- runder luftangereicherter Strahl
- Armaturenhöhe 133 mm
- Höhe bis Luftsprudler 52 mm
- Bohrungsdurchmesser 35 mm
- 2x Druckschlauch M 8 x 1 eingeschraubt, dichtheitsgeprüft
- Durchfluss max. 5,7 l/min
- bleifrei

Nur für Becken mit Überlauf geeignet.

		Euro
chrom	33 501 660-00	347,50
platin matt	33 501 660-06	555,90
schwarz matt	33 501 660-33	468,90



Produktvariante		Euro
<b>Waschtisch-Einhandbatterie ohne Ablaufgarnitur</b>	chrom	33 526 660-00 323,20
	platin matt	33 526 660-06 517,10
	schwarz matt	33 526 660-33 436,20

33 501 662



**META SLIM Waschtisch-Einhandbatterie mit Ablaufgarnitur**

- Ausladung 125 mm
- starrer Auslauf
- runder luftangereicherter Strahl
- Armaturenhöhe 134 mm
- Höhe bis Luftsprudler 52 mm
- Bohrungsdurchmesser 35 mm
- 2x Druckschlauch M 8 x 1 eingeschraubt, dichtheitsgeprüft
- Durchfluss max. 5,7 l/min
- bleifrei

Nur für Becken mit Überlauf geeignet.

		Euro
chrom	33 501 662-00	408,80
platin matt	33 501 662-06	654,00
platin	33 501 662-08	654,10
messing gebürstet	33 501 662-28	809,40
Dark Platinum matt	33 501 662-99	735,80
schwarz matt	33 501 662-33	551,90
zartgrün	33 501 662-54	551,90
hellrosa	33 501 662-55	551,90
gelb	33 501 662-59	551,90
graublau	33 501 662-61	551,90
hellgrau	33 501 662-63	551,90
dunkelgrau	33 501 662-66	551,90



Produktvariante		Euro
<b>META SLIM Waschtisch-Einhandbatterie ohne Ablaufgarnitur</b>	chrom	33 526 662-00 380,30
	platin matt	33 526 662-06 608,40
	schwarz matt	33 526 662-33 513,40

33 501 664



**META PURE Waschtisch-Einhandbatterie mit Ablaufgarnitur**

- Ausladung 125 mm
- progressive Kartusche
- starrer Auslauf
- runder luftangereicherter Strahl
- Armaturenhöhe 140 mm
- Höhe bis Luftsprudler 52 mm
- Bohrungsdurchmesser 35 mm
- 2x Druckschlauch M 8 x 1 eingeschraubt, dichtheitsgeprüft
- Durchfluss max. 5,7 l/min
- bleifrei

Nur für Becken mit Überlauf geeignet.

		Euro
chrom	33 501 664-00	408,80
platin matt	33 501 664-06	654,00
schwarz matt	33 501 664-33	551,90



Produktvariante		Euro
<b>META PURE Waschtisch-Einhandbatterie ohne Ablaufgarnitur</b>	chrom	33 526 664-00 380,30
	platin matt	33 526 664-06 608,40
	schwarz matt	33 526 664-33 513,40



33 502 660



**Waschtisch-Einhandbatterie mit Ablaufgarnitur**

- Ausladung 135 mm
- starrer Auslauf
- runder luftangereicherter Strahl
- Armaturenhöhe 158 mm
- Höhe bis Luftsprudler 77 mm
- Bohrungsdurchmesser 35 mm
- 2x Druckschlauch M 8 x 1 eingeschraubt, dichtheitsgeprüft
- Durchfluss max. 5,7 l/min
- bleifrei

Nur für Becken mit Überlauf geeignet.

		Euro
chrom	33 502 660-00	379,60
platin matt	33 502 660-06	607,30
schwarz matt	33 502 660-33	512,30



Produktvariante

- Waschtisch-Einhandbatterie ohne Ablaufgarnitur**
- ohne Ablaufgarnitur

		Euro
chrom	33 522 660-00	353,10
platin matt	33 522 660-06	564,90
schwarz matt	33 522 660-33	476,50

33 510 661



**Waschtisch-Einhandbatterie mit Ablaufgarnitur**

- Ausladung 123 mm
- schwenkbarer Auslauf 360°
- runder luftangereicherter Strahl
- Armaturenhöhe 272 mm
- Höhe bis Luftsprudler 202 mm
- Bohrungsdurchmesser 35 mm
- 2x Druckschlauch M 8 x 1 eingeschraubt, dichtheitsgeprüft
- Durchfluss max. 5,7 l/min
- bleifrei

Nur für Becken mit Überlauf geeignet.

		Euro
chrom	33 510 661-00	552,80
platin matt	33 510 661-06	884,60
schwarz matt	33 510 661-33	746,30



Produktvariante

- Waschtisch-Einhandbatterie ohne Ablaufgarnitur**
- ohne Ablaufgarnitur

		Euro
chrom	33 525 661-00	507,70
platin matt	33 525 661-06	812,30
schwarz matt	33 525 661-33	685,30

33 510 665



**META PURE Waschtisch-Einhandbatterie mit Ablaufgarnitur**

- Ausladung 123 mm
- progressive Kartusche
- schwenkbarer Auslauf 360°
- runder luftangereicherter Strahl
- Armaturenhöhe 272 mm
- Höhe bis Luftsprudler 202 mm
- Bohrungsdurchmesser 35 mm
- 2x Druckschlauch M 8 x 1 eingeschraubt, dichtheitsgeprüft
- Durchfluss max. 5,7 l/min
- bleifrei

Nur für Becken mit Überlauf geeignet.

		Euro
chrom	33 510 665-00	552,80
platin matt	33 510 665-06	884,60
schwarz matt	33 510 665-33	746,30



Produktvariante

- META PURE Waschtisch-Einhandbatterie ohne Ablaufgarnitur**
- ohne Ablaufgarnitur

		Euro
chrom	33 525 665-00	507,70
platin matt	33 525 665-06	812,30
schwarz matt	33 525 665-33	685,30



33 525 660



**Waschtisch-Einhandbatterie ohne Ablaufgarnitur**

- Ausladung 105 mm
- starrer Auslauf
- runder luftangereicherter Strahl
- Armaturenhöhe 138 mm
- Höhe bis Luftsprudler 57 mm
- Bohrungsdurchmesser 35 mm
- Rosette Ø 50 mm wahlweise
- 2x Druckschlauch M 8 x 1 eingeschraubt, dichtheitsgeprüft
- Durchfluss max. 5,7 l/min
- bleifrei

		Euro
chrom	33 525 660-00	285,80
platin matt	33 525 660-06	457,50
platin	33 525 660-08	457,30
messing gebürstet	33 525 660-28	566,00
Dark Platinum matt	33 525 660-99	514,50
schwarz matt	33 525 660-33	385,80
zartgrün	33 525 660-54	385,80
hellrosa	33 525 660-55	385,80
gelb	33 525 660-59	385,80
graublau	33 525 660-61	385,80
hellgrau	33 525 660-63	385,80
dunkelgrau	33 525 660-66	385,80

33 525 664



**META PURE Waschtisch-Einhandbatterie ohne Ablaufgarnitur**

- Ausladung 105 mm
- progressive Kartusche
- runder luftangereicherter Strahl
- Armaturenhöhe 137 mm
- Höhe bis Luftsprudler 57 mm
- Bohrungsdurchmesser 35 mm
- Rosette Ø 50 mm wahlweise
- 2x Druckschlauch M 8 x 1 eingeschraubt, dichtheitsgeprüft
- Durchfluss max. 5,7 l/min
- bleifrei

		Euro
chrom	33 525 664-00	336,30
platin matt	33 525 664-06	538,30
schwarz matt	33 525 664-33	454,00

33 534 661



**Waschtisch-Einhandbatterie mit erhöhtem Standfuß ohne Ablaufgarnitur**

- Ausladung 201 mm
- schwenkbarer Auslauf 360°
- runder luftangereicherter Strahl
- Armaturenhöhe 397 mm
- Höhe bis Luftsprudler 299 mm
- Bohrungsdurchmesser 35 mm
- 2x Druckschlauch M 8 x 1 eingeschraubt, dichtheitsgeprüft
- Durchfluss max. 5,7 l/min
- bleifrei

Für den Einsatz an Aufbau-Waschschüsseln.

		Euro
chrom	33 534 661-00	758,60
platin matt	33 534 661-06	1.213,60
schwarz matt	33 534 661-33	1.024,10

33 534 665



**META PURE Waschtisch-Einhandbatterie mit erhöhtem Standfuß ohne Ablaufgarnitur**

- Ausladung 201 mm
- progressive Kartusche
- schwenkbarer Auslauf 360°
- runder luftangereicherter Strahl
- Armaturenhöhe 397 mm
- Höhe bis Luftsprudler 299 mm
- Bohrungsdurchmesser 35 mm
- 2x Druckschlauch M 8 x 1 eingeschraubt, dichtheitsgeprüft
- Durchfluss max. 5,7 l/min
- bleifrei

Für den Einsatz an Aufbau-Waschschüsseln.

		Euro
chrom	33 534 665-00	758,60
platin matt	33 534 665-06	1.213,60
schwarz matt	33 534 665-33	1.024,10



CL.1



CYO



IMO



Lissé



LULU



Madison



MEM



Meta



Symetrics



Tara.



VAIA



Dusche



Unterputz-Produkte



Zubehör



Küche

33 537 660



**Waschtisch-Einhandbatterie mit erhöhtem Standfuß ohne Ablaufgarnitur**

- Ausladung 136 mm
- starrer Auslauf
- runder luftangereicherter Strahl
- Armaturenhöhe 260 mm
- Höhe bis Luftsprudler 179 mm
- Bohrungsdurchmesser 35 mm
- 2x Druckschlauch M 8 x 1 eingeschraubt, dichtheitsgeprüft
- Durchfluss max. 5,7 l/min
- bleifrei

Für den Einsatz an Aufbau-Waschschüsseln.

		Euro
chrom	33 537 660-00	473,90
platin matt	33 537 660-06	758,30
schwarz matt	33 537 660-33	639,50

33 537 662



**META SLIM Waschtisch-Einhandbatterie mit erhöhtem Standfuß ohne Ablaufgarnitur**

- Ausladung 135 mm
- starrer Auslauf
- runder luftangereicherter Strahl
- Armaturenhöhe 261 mm
- Höhe bis Luftsprudler 179 mm
- Bohrungsdurchmesser 35 mm
- 2x Druckschlauch M 8 x 1 eingeschraubt, dichtheitsgeprüft
- Durchfluss max. 5,7 l/min
- bleifrei

Für den Einsatz an Aufbau-Waschschüsseln.

		Euro
chrom	33 537 662-00	557,50
platin matt	33 537 662-06	892,10
schwarz matt	33 537 662-33	752,70

33 537 664



**META PURE Waschtisch-Einhandbatterie mit erhöhtem Standfuß ohne Ablaufgarnitur**

- Ausladung 135 mm
- progressive Kartusche
- starrer Auslauf
- runder luftangereicherter Strahl
- Armaturenhöhe 267 mm
- Höhe bis Luftsprudler 179 mm
- Bohrungsdurchmesser 35 mm
- 2x Druckschlauch M 8 x 1 eingeschraubt, dichtheitsgeprüft
- Durchfluss max. 5,7 l/min
- bleifrei

Für den Einsatz an Aufbau-Waschschüsseln.

		Euro
chrom	33 537 664-00	557,50
platin matt	33 537 664-06	892,10
schwarz matt	33 537 664-33	752,70



33 539 660



**Waschtisch-Einhandbatterie mit erhöhtem Standfuß ohne Ablaufgarnitur**

- Ausladung 165 mm
- starrer Auslauf
- runder luftangereicherter Strahl
- Armaturenhöhe 260 mm
- Höhe bis Luftsprudler 179 mm
- Bohrungsdurchmesser 35 mm
- 2x Druckschlauch M 8 x 1 eingeschraubt, dichtheitsgeprüft
- Durchfluss max. 5,7 l/min
- bleifrei

Für den Einsatz an Aufbau-Waschschüsseln.

		Euro
chrom	33 539 660-00	499,80
platin matt	33 539 660-06	799,70
schwarz matt	33 539 660-33	674,40

33 539 662



**META SLIM Waschtisch-Einhandbatterie mit erhöhtem Standfuß ohne Ablaufgarnitur**

- Ausladung 165 mm
- starrer Auslauf
- runder luftangereicherter Strahl
- Armaturenhöhe 260 mm
- Höhe bis Luftsprudler 179 mm
- Bohrungsdurchmesser 35 mm
- 2x Druckschlauch M 8 x 1 eingeschraubt, dichtheitsgeprüft
- Durchfluss max. 5,7 l/min
- bleifrei

Für den Einsatz an Aufbau-Waschschüsseln.

		Euro
chrom	33 539 662-00	588,00
platin matt	33 539 662-06	940,80
schwarz matt	33 539 662-33	793,90

33 539 664



**META PURE Waschtisch-Einhandbatterie mit erhöhtem Standfuß ohne Ablaufgarnitur**

- Ausladung 165 mm
- progressive Kartusche
- starrer Auslauf
- runder luftangereicherter Strahl
- Armaturenhöhe 267 mm
- Höhe bis Luftsprudler 179 mm
- Bohrungsdurchmesser 35 mm
- 2x Druckschlauch M 8 x 1 eingeschraubt, dichtheitsgeprüft
- Durchfluss max. 5,7 l/min
- bleifrei

Für den Einsatz an Aufbau-Waschschüsseln.

		Euro
chrom	33 539 664-00	588,00
platin matt	33 539 664-06	940,80
schwarz matt	33 539 664-33	793,90



CL.1



CYO



IMO



Lissé



LULU



Madison



MEM



Meta



Symetrics



Tara.



VAIA



Dusche



Unterputz-Produkte



Zubehör



Küche

20 713 661



**Waschtisch-Dreilochbatterie mit Ablaufgarnitur**

- Ausladung 168 mm
- schwenkbarer Auslauf 360°
- runder luftangereicherter Strahl
- Armaturenhöhe 280 mm
- Höhe bis Luftsprudler 191 mm
- Bohrungsdurchmesser Seitenventil 32 mm
- Bohrungsdurchmesser Auslauf 35 mm
- Rosette Ø 60 mm
- 2x Druckschlauch M 8 x 1 eingeschraubt, dichtheitsgeprüft
- Durchfluss max. 5,7 l/min
- bleifrei

Nur für Becken mit Überlauf geeignet.

		Euro
chrom	20 713 661-00	820,00
platin matt	20 713 661-06	1.312,00
schwarz matt	20 713 661-33	1.107,00



Empfohlenes Zubehör

- Druckschläuche**
- 2x Druckschlauch 1/2" x 3/8"

		Euro
	12 506 970 90	143,20

17 500 660



**Standventil, Kaltwasser**

- Ausladung 105 mm
- starrer Auslauf
- runder luftangereicherter Strahl
- Armaturenhöhe 136 mm
- Höhe bis Luftsprudler 57 mm
- Bohrungsdurchmesser 35 mm
- Anschluss 1/2"
- Rosette Ø 50 mm
- Durchfluss max. 5,7 l/min
- bleifrei

		Euro
chrom	17 500 660-00	275,70
platin matt	17 500 660-06	441,20
schwarz matt	17 500 660-33	372,20

17 500 661



**Standventil, Kaltwasser**

- Ausladung 123 mm
- schwenkbarer Auslauf 360°
- runder luftangereicherter Strahl
- Armaturenhöhe 238 mm
- Höhe bis Luftsprudler 168 mm
- Bohrungsdurchmesser 35 mm
- Anschluss 1/2"
- Rosette Ø 50 mm
- Durchfluss max. 5,7 l/min
- bleifrei

		Euro
chrom	17 500 661-00	305,90
platin matt	17 500 661-06	489,40
schwarz matt	17 500 661-33	412,80

36 804 661



**Waschtisch-Wand-Einhandbatterie ohne Ablaufgarnitur**

- Ausladung 160 mm
- starrer Auslauf
- runder luftangereicherter Strahl
- Bohrungsdurchmesser 60 mm
- Rosette Ø 78 mm
- Durchfluss max. 5,7 l/min
- bleifrei
- mit Einpunktbefestigung

		Euro
chrom	36 804 661-00	576,70
platin matt	36 804 661-06	922,60
schwarz matt	36 804 661-33	778,60



Benötigtes Zubehör

- UP-Wandbefestigung**
- Min. Einbautiefe 78 mm
  - Max. Einbautiefe 103 mm

Details und Zubehör siehe Seite 605

		Euro
Bausatz Vormontage	35 003 970 90	232,90

36 860 660



**Waschtisch-Wand-Einhandatterie ohne Ablaufgarnitur**

- Ausladung 190 mm
- starrer Auslauf
- runder luftangereicherter Strahl
- Bohrungsdurchmesser Auslauf 37 mm
- Bohrungsdurchmesser Einhandatterie 57 mm
- Rosette für Auslauf Ø 55 mm
- Rosette für Mischer Ø 78 mm
- Durchfluss max. 5,7 l/min
- bleifrei

		Euro
chrom	36 860 660-00	473,90
platin matt	36 860 660-06	758,30
schwarz matt	36 860 660-33	639,80



Produktvariante

**Waschtisch-Wand-Einhandatterie mit Einzelrosetten**

- Auslaufvariante mit Biegeradius von 90 °

		Euro
chrom	36 862 660-00	473,90
platin matt	36 862 660-06	758,30
schwarz matt	36 862 660-33	639,80



Benötigtes Zubehör

**UP-Wand-Einhandatterie, Mischer rechts**

- Min. Einbautiefe 80 mm
- Max. Einbautiefe 95 mm

Details und Zubehör siehe Seite 606

		Euro
Bausatz Vormontage	35 860 970 90	163,00



Benötigtes Zubehör

**UP-Wand-Einhandatterie, Mischer rechts**

**ACHTUNG: Nicht für UP-Montage geeignet. Anschluss über Eckventile, Befestigung über Verschraubung mit der Rückwand.**

Details und Zubehör siehe Seite 616

		Euro
Bausatz Vormontage	35 816 970 90	279,90

36 860 662



**META SLIM Waschtisch-Wand-Einhandatterie ohne Ablaufgarnitur**

- Ausladung 190 mm
- starrer Auslauf
- runder luftangereicherter Strahl
- Bohrungsdurchmesser Auslauf 37 mm
- Bohrungsdurchmesser Einhandatterie 57 mm
- Rosette für Auslauf Ø 55 mm
- Rosette für Mischer Ø 78 mm
- Durchfluss max. 5,7 l/min
- bleifrei

		Euro
chrom	36 860 662-00	544,50
platin matt	36 860 662-06	871,10
schwarz matt	36 860 662-33	735,90



Benötigtes Zubehör

**UP-Wand-Einhandatterie, Mischer rechts**

- Min. Einbautiefe 80 mm
- Max. Einbautiefe 95 mm

Details und Zubehör siehe Seite 606

		Euro
Bausatz Vormontage	35 860 970 90	163,00



Benötigtes Zubehör

**UP-Wand-Einhandatterie, Mischer rechts**

**ACHTUNG: Nicht für UP-Montage geeignet. Anschluss über Eckventile, Befestigung über Verschraubung mit der Rückwand.**

Details und Zubehör siehe Seite 616

		Euro
Bausatz Vormontage	35 816 970 90	279,90



36 860 664



**META PURE Waschtisch-Wand-Einhandbatterie ohne Ablaufgarnitur**

- Ausladung 190 mm
- starrer Auslauf
- runder luftangereicherter Strahl
- Bohrungsdurchmesser Auslauf 37 mm
- Bohrungsdurchmesser Einhandbatterie 57 mm
- Rosette für Auslauf Ø 55 mm
- Rosette für Mischer Ø 78 mm
- Durchfluss max. 5,7 l/min
- bleifrei

		Euro
chrom	36 860 664-00	544,50
platin matt	36 860 664-06	871,10
schwarz matt	36 860 664-33	735,00

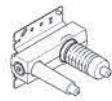

Benötigtes Zubehör

**UP-Wand-Einhandbatterie, Mischer rechts**

- Min. Einbautiefe 80 mm
  - Max. Einbautiefe 95 mm
- Details und Zubehör siehe Seite 606

		Euro
Bausatz Vormontage	35 860 970 90	163,00



Benötigtes Zubehör

- UP-Wand-Einhandbatterie, Mischer rechts**
- ACHTUNG: Nicht für UP-Montage geeignet. Anschluss über Eckventile, Befestigung über Verschraubung mit der Rückwand.**
- Details und Zubehör siehe Seite 616

		Euro
Bausatz Vormontage	35 816 970 90	279,90

36 861 660



**Waschtisch-Wand-Einhandbatterie ohne Ablaufgarnitur**

- Ausladung 250 mm
- starrer Auslauf
- runder luftangereicherter Strahl
- Bohrungsdurchmesser Auslauf 37 mm
- Bohrungsdurchmesser Einhandbatterie 57 mm
- Rosette für Auslauf Ø 60 mm
- Rosette für Mischer Ø 78 mm
- Durchfluss max. 5,7 l/min
- bleifrei

		Euro
chrom	36 861 660-00	503,50
platin matt	36 861 660-06	805,60
schwarz matt	36 861 660-33	679,70



Produktvariante

**Waschtisch-Wand-Einhandbatterie mit Einzelrosetten**

- Auslaufvariante mit Biegeradius von 90 °

		Euro
chrom	36 863 660-00	503,50
platin matt	36 863 660-06	805,60
schwarz matt	36 863 660-33	679,70

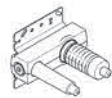

Benötigtes Zubehör

**UP-Wand-Einhandbatterie, Mischer rechts**

- Min. Einbautiefe 80 mm
  - Max. Einbautiefe 95 mm
- Details und Zubehör siehe Seite 606

		Euro
Bausatz Vormontage	35 860 970 90	163,00



Benötigtes Zubehör

- UP-Wand-Einhandbatterie, Mischer rechts**
- ACHTUNG: Nicht für UP-Montage geeignet. Anschluss über Eckventile, Befestigung über Verschraubung mit der Rückwand.**
- Details und Zubehör siehe Seite 616

		Euro
Bausatz Vormontage	35 816 970 90	279,90

36 861 662



**META SLIM Waschtisch-Wand-Einhandbatterie ohne Ablaufgarnitur**

- Ausladung 250 mm
- starrer Auslauf
- runder luftangereicherter Strahl
- Bohrungsdurchmesser Auslauf 37 mm
- Bohrungsdurchmesser Einhandbatterie 57 mm
- Rosette für Auslauf Ø 55 mm
- Rosette für Mischer Ø 78 mm
- Durchfluss max. 5,7 l/min
- bleifrei

		Euro
chrom	36 861 662-00	579,30
platin matt	36 861 662-06	926,80
schwarz matt	36 861 662-33	781,90

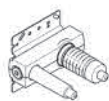

Benötigtes Zubehör		Euro
<b>UP-Wand-Einhandbatterie, Mischer rechts</b>	Bausatz Vormontage	35 860 970 90 163,00
<ul style="list-style-type: none"> <li>• Min. Einbautiefe 80 mm</li> <li>• Max. Einbautiefe 95 mm</li> </ul> Details und Zubehör siehe Seite 606		



Benötigtes Zubehör		Euro
<b>UP-Wand-Einhandbatterie, Mischer rechts</b>	Bausatz Vormontage	35 816 970 90 279,90
<b>ACHTUNG: Nicht für UP-Montage geeignet. Anschluss über Eckventile, Befestigung über Verschraubung mit der Rückwand.</b> Details und Zubehör siehe Seite 616		

36 861 664



**META PURE Waschtisch-Wand-Einhandbatterie ohne Ablaufgarnitur**

- Ausladung 250 mm
- starrer Auslauf
- runder luftangereicherter Strahl
- Bohrungsdurchmesser Auslauf 37 mm
- Bohrungsdurchmesser Einhandbatterie 57 mm
- Rosette für Auslauf Ø 55 mm
- Rosette für Mischer Ø 78 mm
- Durchfluss max. 5,7 l/min
- bleifrei

		Euro
chrom	36 861 664-00	579,30
platin matt	36 861 664-06	926,80
schwarz matt	36 861 664-33	781,90



Benötigtes Zubehör		Euro
<b>UP-Wand-Einhandbatterie, Mischer rechts</b>	Bausatz Vormontage	35 860 970 90 163,00
<ul style="list-style-type: none"> <li>• Min. Einbautiefe 80 mm</li> <li>• Max. Einbautiefe 95 mm</li> </ul> Details und Zubehör siehe Seite 606		



Benötigtes Zubehör		Euro
<b>UP-Wand-Einhandbatterie, Mischer rechts</b>	Bausatz Vormontage	35 816 970 90 279,90
<b>ACHTUNG: Nicht für UP-Montage geeignet. Anschluss über Eckventile, Befestigung über Verschraubung mit der Rückwand.</b> Details und Zubehör siehe Seite 616		



13 716 882 +  
42 765 970



**eSET Touchfree Waschtischbatterie ohne Ablaufgarnitur mit Temperatureinstellung**

- Ausladung 166 mm
- schwenkbarer Auslauf 360°
- runder luftangereicherter Strahl
- Armaturenhöhe 285 mm
- Höhe bis Luftsprudler 163 mm
- Rosette Ø 60 mm
- Bohrungsdurchmesser 35 mm
- 2x Druckschlauch M 10 x 1 eingeschraubt, dichtheitsgeprüft
- Anschluss 1/2"
- Durchfluss max. 7 l/min
- bleifrei
- automatische Hygienespülung
- geeignet zur thermischen Desinfektion
- einstellbare Nachlaufzeit
- Hochfrequenz-Sensorik mit Selbstkalibrierung
- Magnetventil
- Temperatureinstellung über Thermostat
- Steckernetzteil 100-240 VAC / 12 VDC, 50-60 Hz, 18 W inkl. länderspezifischem Adapter-Set

**Eine Kombination mit Becken aus leitenden Materialien (z.B. Stahl, Flusstein) ist ausgeschlossen.**

**Eine Kombination mit Becken, deren Ablauf sich schließen lässt, ist ausgeschlossen.**

**ACHTUNG: Elektronikartikel werden separat konditioniert.**

		Euro
chrom	1x 13 716 882-00	473,30
	1x 42 765 970 90	514,10
	<b>Gesamtpreis:</b>	<b>987,40</b>



Benötigtes Zubehör

**eSET Touchfree Waschtischbatterie mit Temperatureinstellung zur Kombination mit Standarmaturen**

Details und Zubehör siehe Seite 615

		Euro
Bausatz Vormontage	35 740 970 90	234,60

13 716 882 +  
42 766 970



**eSET Touchfree Waschtischbatterie ohne Ablaufgarnitur ohne Temperatureinstellung**

- Ausladung 166 mm
- schwenkbarer Auslauf 360°
- runder luftangereicherter Strahl
- Armaturenhöhe 285 mm
- Höhe bis Luftsprudler 163 mm
- Rosette Ø 60 mm
- Bohrungsdurchmesser 35 mm
- 2x Druckschlauch M 10 x 1 eingeschraubt, dichtheitsgeprüft
- Anschluss 1/2"
- Durchfluss max. 7 l/min
- bleifrei
- automatische Hygienespülung
- geeignet zur thermischen Desinfektion
- einstellbare Nachlaufzeit
- Hochfrequenz-Sensorik mit Selbstkalibrierung
- Magnetventil
- Steckernetzteil 100-240 VAC / 12 VDC, 50-60 Hz, 18 W inkl. länderspezifischem Adapter-Set

**Eine Kombination mit Becken aus leitenden Materialien (z.B. Stahl, Flusstein) ist ausgeschlossen.**

**Eine Kombination mit Becken, deren Ablauf sich schließen lässt, ist ausgeschlossen.**

**ACHTUNG: Elektronikartikel werden separat konditioniert.**

		Euro
chrom	1x 13 716 882-00	473,30
	1x 42 766 970 90	428,40
	<b>Gesamtpreis:</b>	<b>901,70</b>



Benötigtes Zubehör

**eSET Touchfree Waschtischbatterie ohne Temperatureinstellung zur Kombination mit Standarmaturen**

Details und Zubehör siehe Seite 615

		Euro
Bausatz Vormontage	35 742 970 90	213,20

13 800 882 +  
42 765 970



**eSET Touchfree Waschtischbatterie ohne Ablaufgarnitur mit Temperatureinstellung**

- Ausladung 190 mm
- starrer Auslauf
- runder luftangereicherter Strahl
- Bohrungsdurchmesser 40 mm
- Rosette Ø 60 mm
- Anschluss 1/2"
- Steckanschluss-Montage
- Durchfluss max. 7 l/min
- bleifrei
- automatische Hygienespülung
- geeignet zur thermischen Desinfektion
- einstellbare Nachlaufzeit
- Hochfrequenz-Sensorik mit Selbstkalibrierung
- Magnetventil
- Temperatureinstellung über Thermostat
- Steckernetzteil 100-240 VAC / 12 VDC, 50-60 Hz, 18 W inkl. länderspezifischem Adapter-Set

Eine Kombination mit Becken aus leitenden Materialien (z.B. Stahl, Flusstein) ist ausgeschlossen.

Eine Kombination mit Becken, deren Ablauf sich schließen lässt, ist ausgeschlossen.

**ACHTUNG:** Elektronikartikel werden separat konditioniert.

		Euro
chrom	1x 13 800 882-00	399,70
	1x 42 765 970 90	514,10
	<b>Gesamtpreis:</b>	<b>913,80</b>

Benötigtes Zubehör

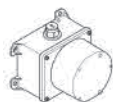

**eSET Touchfree Waschtischbatterie mit Temperatureinstellung zur Kombination mit Wandarmaturen**

- Min. Einbautiefe 90 mm
- Max. Einbautiefe 125 mm

Details und Zubehör siehe Seite 615

		Euro
Bausatz Vormontage	35 741 970 90	234,60

Empfohlenes Zubehör

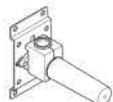

**UP-Wandwinkel**

- Min. Einbautiefe 90 mm
- Max. Einbautiefe 163 mm

Details und Zubehör siehe Seite 617

		Euro
Bausatz Vormontage	35 085 970 90	87,50

13 800 882 +  
42 766 970



**eSET Touchfree Waschtischbatterie ohne Ablaufgarnitur ohne Temperatureinstellung**

- Ausladung 190 mm
- starrer Auslauf
- runder luftangereicherter Strahl
- Bohrungsdurchmesser 40 mm
- Rosette Ø 60 mm
- Anschluss 1/2"
- Steckanschluss-Montage
- Durchfluss max. 7 l/min
- bleifrei
- automatische Hygienespülung
- geeignet zur thermischen Desinfektion
- einstellbare Nachlaufzeit
- Hochfrequenz-Sensorik mit Selbstkalibrierung
- Magnetventil
- Steckernetzteil 100-240 VAC / 12 VDC, 50-60 Hz, 18 W inkl. länderspezifischem Adapter-Set

Eine Kombination mit Becken aus leitenden Materialien (z.B. Stahl, Flusstein) ist ausgeschlossen.

Eine Kombination mit Becken, deren Ablauf sich schließen lässt, ist ausgeschlossen.

**ACHTUNG:** Elektronikartikel werden separat konditioniert.

		Euro
chrom	1x 13 800 882-00	399,70
	1x 42 766 970 90	428,40
	<b>Gesamtpreis:</b>	<b>828,10</b>

Benötigtes Zubehör

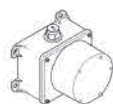

**eSET Touchfree Waschtischbatterie ohne Temperatureinstellung zur Kombination mit Wandarmaturen**

- Min. Einbautiefe 90 mm
- Max. Einbautiefe 125 mm

Details und Zubehör siehe Seite 616

		Euro
Bausatz Vormontage	35 743 970 90	213,20



CL.1



CYO



IMO



Lissé



LULU



Madison



MEM



Meta



Symetrics



Tara



VAIA



Dusche



Unterputz-Produkte



Zubehör



Küche

33 600 660



### Bidet-Einhandbatterie mit Ablaufgarnitur

- **Ausladung 125 mm**
- Kugelgelenk 15° schwenkbar (in jede Richtung)
- runder luftangereicherter Strahl
- Armaturenhöhe 133 mm
- Höhe bis Luftsprudler 55 mm
- Bohrungsdurchmesser 35 mm
- 2x Druckschlauch M 8 x 1 eingeschraubt, dichtheitsgeprüft
- Durchfluss max. 5,7 l/min

		Euro
chrom	33 600 660-00	489,00
platin matt	33 600 660-06	782,30
schwarz matt	33 600 660-33	660,10



Meta



## Duschgarnitur-Anwendung

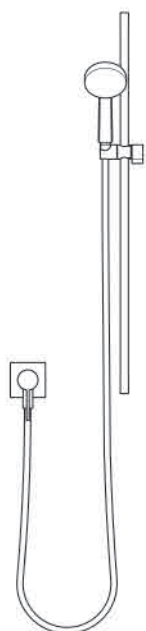

### Duschgarnitur-Anwendung

#### Duschgarnitur



Weitere Duschgarnituren finden Sie ab Seite 503



#### Handbrause

Weitere Handbrausen finden Sie ab Seite 545



#### UP-Einhandbatterie mit Abdeckplatte mit integriertem Brauseanschluss

Weitere Bedienelemente finden Sie ab Seite 571



#### UP-Wandbefestigung

	Euro	
chrom	<b>Gesamtpreis:</b>	<b>1.149,50</b>
platin matt	<b>Gesamtpreis:</b>	<b>1.699,90</b>
schwarz matt	<b>Gesamtpreis:</b>	<b>1.470,40</b>

	Euro	
chrom	26 413 625-00	<b>509,00</b>

	Euro	
chrom	28 015 979-00	<b>91,60</b>

	Euro	
chrom	36 045 660-00	<b>316,00</b>

	Euro	
Bausatz Vormontage	35 003 970 90	<b>232,90</b>

### Duschgarnitur-Anwendung

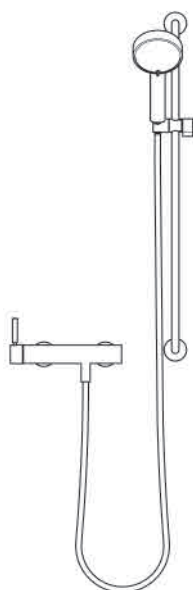

#### Duschgarnitur



Weitere Duschgarnituren finden Sie ab Seite 503



#### Handbrause

Weitere Handbrausen finden Sie ab Seite 545



#### Brause-Einhandbatterie für Wandmontage

Weitere Bedienelemente finden Sie ab Seite 571

	Euro	
chrom	<b>Gesamtpreis:</b>	<b>1.090,00</b>
platin matt	<b>Gesamtpreis:</b>	<b>1.744,20</b>
schwarz matt	<b>Gesamtpreis:</b>	<b>1.472,60</b>

	Euro	
chrom	26 413 625-00	<b>509,00</b>

	Euro	
chrom	28 015 979-00	<b>91,60</b>

	Euro	
chrom	33 300 660-00	<b>489,40</b>



CL.1



CYO



IMO



Lissé



LULU



Madison



MEM



Meta



Symetrics



Tara



VAIA



Dusche



Unterputz-Produkte



Zubehör



Küche

## Kopfbrausen-Anwendung



### Kopfbrause-Anwendung

		Euro
chrom	<b>Gesamtpreis:</b>	1.340,90
platin matt	<b>Gesamtpreis:</b>	1.937,20
schwarz matt	<b>Gesamtpreis:</b>	1.688,20



### Kopfbrause

Weitere Kopfbrausen finden Sie ab Seite 519

		Euro
chrom	<b>28 505 979-00</b>	267,80



### Schlauchbrausegarnitur mit integriertem Brausehalter

Weitere Schlauchbrausegarnituren finden Sie ab Seite 555

		Euro
chrom	<b>27 803 660-00</b>	320,10



### UP-Einhandbatterie mit Umstellung

Weitere Bedienelemente finden Sie ab Seite 571

		Euro
chrom	<b>36 120 660-00</b>	406,00



### UP-Wandwinkel

Dieser Artikel wird 2x benötigt.

		Euro
Bausatz Vormontage	<b>35 085 970 90</b>	87,50

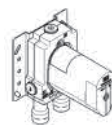

### UP-Einhandbatterie

		Euro
Bausatz Vormontage	<b>35 020 970 90</b>	172,00

## Showerpipe-Anwendung

### Shower Pipe-Anwendung



		Euro
chrom	<b>Gesamtpreis:</b>	2.401,30
platin matt	<b>Gesamtpreis:</b>	3.842,20
schwarz matt	<b>Gesamtpreis:</b>	3.241,80



### Shower Pipe mit Brause-Thermostat

Weitere Showerpipes finden Sie ab Seite 529

		Euro
chrom	<b>34 459 892-00</b>	2.309,70



### Handbrause

Weitere Handbrausen finden Sie ab Seite 545

		Euro
chrom	<b>28 015 979-00</b>	91,60



## Regenbrausen-Anwendung



### Regenbrause-Anwendung



#### Regenbrause mit Wandanbindung

Weitere Regenbrausen finden Sie ab Seite 541



#### Schlauchbrausegarnitur mit integriertem Brausehalter

Weitere Schlauchbrausegarnituren finden Sie ab Seite 555



#### UP-Thermostat mit Zweiwege-Mengenregulierung

Weitere Bedienelemente finden Sie ab Seite 571



#### UP-Wandwinkel

Dieser Artikel wird 2x benötigt.



#### UP-Thermostat

	Euro	
chrom	<b>Gesamtpreis:</b>	<b>2.144,30</b>
platin matt	<b>Gesamtpreis:</b>	<b>3.135,80</b>
schwarz matt	<b>Gesamtpreis:</b>	<b>2.722,80</b>

	Euro	
chrom	28 649 970-00	727,70

	Euro	
chrom	27 802 660-00	330,60

	Euro	
chrom	36 426 970-00	594,60

	Euro	
Bausatz Vormontage	35 085 970 90	87,50

	Euro	
Bausatz Vormontage	35 425 970 90	316,40



CL.1



CYO



IMO



Lissé



LULU



Madison



MEM



Meta



Symetrics



Tara.



VAIA



Dusche



Unterputz-Produkte



Zubehör



Küche

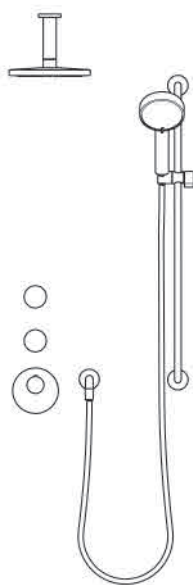

**Regenbrause-Anwendung**

		Euro
chrom	<b>Gesamtpreis:</b>	<b>3.568,30</b>
platin matt	<b>Gesamtpreis:</b>	<b>5.090,60</b>
schwarz matt	<b>Gesamtpreis:</b>	<b>4.456,00</b>

**Regenbrause mit Deckenanbindung**



Weitere Regenbrausen finden Sie ab Seite 541

		Euro
chrom	<b>28 669 970-00</b>	<b>618,50</b>

**Duschgarnitur**



Weitere Duschgarnituren finden Sie ab Seite 503

		Euro
chrom	<b>26 413 625-00</b>	<b>509,00</b>

**Handbrause**



Weitere Handbrausen finden Sie ab Seite 545

		Euro
chrom	<b>28 015 979-00</b>	<b>91,60</b>

**xTOOL UP-Thermostat ohne Mengenregulierung 3/4"**



Weitere Bedienelemente finden Sie ab Seite 571

		Euro
chrom	<b>36 503 979-00</b>	<b>825,00</b>

**Unterputzventil, rechtsschließend 1/2"**



Weitere Bedienelemente finden Sie ab Seite 571

		Euro
chrom	<b>36 607 740-00</b>	<b>205,00</b>

Dieser Artikel wird 2x benötigt.

**Wandanschlussbogen**



		Euro
chrom	<b>28 450 625-00</b>	<b>82,10</b>

**UP-Wandwinkel**



Dieser Artikel wird 2x benötigt.

		Euro
Bausatz Vormontage	<b>35 085 970 90</b>	<b>87,50</b>

**xTOOL UP-Thermostatmodul mit 2 Ventilen 3/4"**

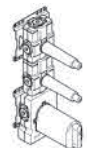

		Euro
Bausatz Vormontage	<b>35 521 970 90</b>	<b>857,10</b>

**Duschprodukte**

33 300 660



**Brause-Einhandbatterie für Wandmontage**

- Brauseabgang 3/8"
- Schubrosetten Ø 60 mm
- Anschluss 1/2"
- Stichmaß 150 mm ± 15 mm

Eigensicher gegen Rückfließen.

		Euro
chrom	<b>33 300 660-00</b>	<b>489,40</b>
platin matt	<b>33 300 660-06</b>	<b>783,00</b>
schwarz matt	<b>33 300 660-33</b>	<b>662,00</b>



34 442 979



**Brause-Thermostat für Wandmontage**

- Schubrosetten Ø 70 mm
- Stichmaß 150 mm ± 13 mm
- Drehumstellung mit Mengenregulierung und Absperrfunktion
- Brauseabgang 3/8"

**Eigensicher gegen Rückfließen.**

		<b>Euro</b>
chrom	<b>34 442 979-00</b>	<b>509,00</b>
platin matt	<b>34 442 979-06</b>	<b>814,60</b>
schwarz matt	<b>34 442 979-33</b>	<b>687,30</b>

34 459 979 +  
28 015 979



**Shower Pipe mit Brause-Thermostat**

- **Ausladung Standbrause 450 mm**
- Kopfbrause: Regenstrahl
- Regenbrause Ø 220 mm
- Regenbrause mit Antikalk-System
- Durchfluss Regenbrause max. 8,6 l/min
- Handbrause: Normalstrahl
- Brausekopf Ø 100 mm
- Durchfluss Handbrause max. 15 l/min
- Drehumstellung mit Mengenregulierung und Absperrfunktion
- Schubrosetten Ø 70 mm
- Höhe Armatur bis Regenbrause (Unterkante) 985 mm
- Höhe Armatur bis Oberkante Bogen 1170 mm
- Stichmaß 150 mm ± 13 mm
- Metallbrauseschlauch 1750 mm mit integriertem Verdrehenschutz
- Anschluss 1/2"
- Wandrohr mit Schieber
- Rohrdurchmesser 23,5 mm

**Eigensicher gegen Rückfließen.**

			<b>Euro</b>
chrom	<b>1x 34 459 979-00</b>		1.902,80
	<b>1x 28 015 979-00</b>		91,60
		<b>Gesamtpreis:</b>	<b>1.994,40</b>
platin matt	<b>1x 34 459 979-06</b>		3.043,90
	<b>1x 28 015 979-06</b>		146,70
		<b>Gesamtpreis:</b>	<b>3.190,60</b>
schwarz matt	<b>1x 34 459 979-33</b>		2.568,40
	<b>1x 28 015 979-33</b>		123,70
		<b>Gesamtpreis:</b>	<b>2.692,10</b>

Produktvariante			<b>Euro</b>
 <b>Handbrause</b>	chrom	<b>28 016 979-00</b>	<b>142,20</b>
	platin matt	<b>28 016 979-06</b>	<b>227,60</b>
	schwarz matt	<b>28 016 979-33</b>	<b>192,00</b>
• Dreifach bzw. fünffach verstellbar: Normalstrahl, Softstrahl, Massagestrahl • Brausekopf Ø 130 mm • Durchfluss max. 15 l/min Weitere Handbrausen finden Sie ab Seite 544 Details und Zubehör siehe Seite 547			

Produktvariante			<b>Euro</b>
 <b>Stabhandbrause</b>	chrom	<b>28 013 979-00 0010</b>	<b>172,50</b>
	platin matt	<b>28 013 979-06 0010</b>	<b>276,00</b>
	schwarz matt	<b>28 013 979-33 0010</b>	<b>232,80</b>
• Normalstrahl • Durchfluss max. 6,8 l/min Weitere Handbrausen finden Sie ab Seite 544			



CL. 1

CYO

IMO

Lissé

LULU

Madison

MEM

Meta

Symetrics

Tara.

VAIA

Dusche

Unterputz-Produkte

Zubehör

Küche

34 460 979 +  
28 018 979



## Shower Pipe mit Brause-Thermostat

- **Ausladung Standbrause 450 mm**
- Kopfbrause: Regenstrahl
- Regenbrause Ø 300 mm
- Regenbrause mit Antikalk-System
- Durchfluss Regenbrause max. 14 l/min
- Handbrause: Dreifach bzw. fünffach verstellbar: Normalstrahl, Softstrahl, Massagestrahl
- Brausekopf Ø 100 mm
- Durchfluss Handbrause max. 15 l/min
- Drehumstellung mit Mengenregulierung und Absperrfunktion
- Schubrosetten Ø 70 mm
- Höhe Armatur bis Regenbrause (Unterkante) 985 mm
- Höhe Armatur bis Oberkante Bogen 1170 mm
- Stichmaß 150 mm ± 13 mm
- Metallbrauseschlauch 1750 mm mit integriertem Verdrehenschutz
- Anschluss 1/2"
- Wandrohr mit Schieber
- Rohrdurchmesser 23,5 mm

**Eigensicher gegen Rückfließen.**

		Euro
chrom	1x 34 460 979-00	2.004,20
	1x 28 018 979-00	98,50
<b>Gesamtpreis:</b>		<b>2.102,70</b>
platin matt	1x 34 460 979-06	3.206,70
	1x 28 018 979-06	157,70
<b>Gesamtpreis:</b>		<b>3.364,40</b>
schwarz matt	1x 34 460 979-33	2.705,70
	1x 28 018 979-33	133,00
<b>Gesamtpreis:</b>		<b>2.838,70</b>



### Produktvariante

#### Handbrause

- Vierfach verstellbar: Normalstrahl, Softstrahl, Massagestrahl und Schwall
- Brausekopf Ø 120 mm
- Durchfluss max. 15 l/min

Weitere Handbrausen finden Sie ab Seite 544  
Details und Zubehör siehe Seite 547

		Euro
chrom	28 012 979-00	171,40
platin matt	28 012 979-06	274,20
schwarz matt	28 012 979-33	231,30



### Produktvariante

#### Stabhandbrause

- Normalstrahl
- Durchfluss max. 6,8 l/min

Weitere Handbrausen finden Sie ab Seite 544

		Euro
chrom	28 013 979-00 0010	172,50
platin matt	28 013 979-06 0010	276,00
schwarz matt	28 013 979-33 0010	232,80



36 112 970 +  
28 015 979



**Shower Pipe mit Brause-Einhandbatterie**

- Ausladung Standbrause 450 mm
- Kopfbrause: Regenstrahl
- Regenbrause Ø 220 mm
- Regenbrause mit Antikalk-System
- Durchfluss Regenbrause max. 8,6 l/min
- Handbrause: Normalstrahl
- Brausekopf Ø 100 mm
- Durchfluss Handbrause max. 15 l/min
- Höhe Armatur bis Regenbrause (Unterkante) 985 mm
- Höhe Armatur bis Oberkante Bogen 1170 mm
- Metallbrauseschlauch 1750 mm mit integriertem Verdrehenschutz
- Anschluss 1/2"
- Wandrohr mit Schieber
- Rohrdurchmesser 23,5 mm
- automatische Umstellung Standbrause/ Handbrause

**Eigensicher gegen Rückfließen.**



Produktvariante			Euro
<b>Handbrause</b>	chrom	28 016 979-00	142,20
	platin matt	28 016 979-06	227,60
	schwarz matt	28 016 979-33	192,00

• Dreifach bzw. fünffach verstellbar:  
Normalstrahl, Softstrahl, Massagestrahl

- Brausekopf Ø 130 mm
- Durchfluss max. 15 l/min

Weitere Handbrausen finden Sie ab Seite 544  
Details und Zubehör siehe Seite 547



Produktvariante			Euro
<b>Handbrause</b>	chrom	28 019 979-00	172,50
	platin matt	28 019 979-06	276,00
	schwarz matt	28 019 979-33	232,80

• Normalstrahl

- Durchfluss max. 15 l/min

Weitere Handbrausen finden Sie ab Seite 544  
Details und Zubehör siehe Seite 545



Benötigtes Zubehör			Euro
<b>UP-Wandbefestigung</b>	Bausatz Vormontage	35 050 970 90	232,90

• Min. Einbautiefe 80 mm

- Max. Einbautiefe 105 mm

Details und Zubehör siehe Seite 605

			Euro
chrom	1x 36 112 970-00	1.758,50	
	1x 28 015 979-00	91,60	
		<b>Gesamtpreis:</b>	<b>1.850,10</b>
platin matt	1x 36 112 970-06	2.813,50	
	1x 28 015 979-06	146,70	
		<b>Gesamtpreis:</b>	<b>2.960,20</b>
schwarz matt	1x 36 112 970-33	2.373,90	
	1x 28 015 979-33	123,70	
		<b>Gesamtpreis:</b>	<b>2.497,60</b>



CL.1



CYO



IMO



Lissé



LULU



Madison



MEM



Meta



Symetrics



Tara.



VAIA



Dusche



Unterputz-Produkte



Zubehör



Küche

34 459 892 +  
28 015 979



## Shower Pipe mit Brause-Thermostat

- **Ausladung Standbrause 420 mm**
- Kopfbrause: Regenstrahl
- Regenbrause Ø 220 mm
- Regenbrause mit Antikalk-System
- Durchfluss Regenbrause max. 8,6 l/min
- Handbrause: Normalstrahl
- Brausekopf Ø 100 mm
- Durchfluss Handbrause max. 15 l/min
- Drehumstellung mit Mengenregulierung und Absperrfunktion
- Schubrosetten Ø 70 mm
- Höhe Armatur bis Regenbrause (Unterkante) 963 mm
- Höhe Armatur bis Oberkante Bogen 1267 mm
- Stichmaß 150 mm ± 13 mm
- Metallbrauseschlauch 1750 mm mit integriertem Verdrehenschutz
- Anschluss 1/2"
- Wandrohr mit Schieber
- Rohrdurchmesser 23,5 mm

**Eigensicher gegen Rückfließen.**

		Euro
chrom	1x 34 459 892-00	2.309,70
	1x 28 015 979-00	91,60
<b>Gesamtpreis:</b>		<b>2.401,30</b>
platin matt	1x 34 459 892-06	3.695,50
	1x 28 015 979-06	146,70
<b>Gesamtpreis:</b>		<b>3.842,20</b>
schwarz matt	1x 34 459 892-33	3.118,10
	1x 28 015 979-33	123,70
<b>Gesamtpreis:</b>		<b>3.241,80</b>



### Produktvariante

#### Handbrause

- Dreifach bzw. fünffach verstellbar:  
Normalstrahl, Softstrahl, Massagestrahl
- Brausekopf Ø 130 mm
- Durchfluss max. 15 l/min

Weitere Handbrausen finden Sie ab Seite 544

Details und Zubehör siehe Seite 547

		Euro
chrom	28 016 979-00	142,20
	28 016 979-06	227,60
	28 016 979-33	192,00



### Produktvariante

#### Stabhandbrause

- Normalstrahl
- Durchfluss max. 6,8 l/min

Weitere Handbrausen finden Sie ab Seite 544

		Euro
chrom	28 013 979-00 0010	172,50
	28 013 979-06 0010	276,00
	28 013 979-33 0010	232,80





26 024 661 +  
28 019 979



**Duschstele mit Brause-Einhandbatterie**

- Ausladung Standbrause 450 mm
- schwenkbar 180°
- Kopfbrause: Regenstrahl
- Regenbrause Ø 300 mm
- Regenbrause mit Antikalk-System
- Durchfluss Regenbrause max. 14 l/min
- Handbrause: Normalstrahl
- Durchfluss Handbrause max. 15 l/min
- Brausehalter mit Rosette Ø 78 mm
- Schubrosetten Ø 55 mm
- Metallbrauseschlauch 1500 mm
- Höhe Armatur bis Oberkante Bogen 2280 mm
- Höhe Armatur bis Regenbrause (Unterkante) 1940 mm
- automatische Umstellung Standbrause/ Handbrause
- Rohrdurchmesser 20 mm

**Wasserführende Bausatz-Vormontage an unterer Wandanbindung.**

**Empfohlener Abstand Unterkante Duschstele-Boden 92 mm.**

**Eigensicher gegen Rückfließen.**

Produktvariante			Euro
	<b>Handbrause</b>	chrom	28 017 979-00 0010 132,00
	• Normalstrahl	platin matt	28 017 979-06 0010 211,10
	• Brausekopf Ø 130 mm	schwarz matt	28 017 979-33 0010 178,20
	• Durchfluss max. 6,8 l/min		

Weitere Handbrausen finden Sie ab Seite 544

Produktvariante			Euro
	<b>Handbrause</b>	chrom	28 012 979-00 171,40
	• Vierfach verstellbar: Normalstrahl, Softstrahl, Massagestrahl und Schwall	platin matt	28 012 979-06 274,20
	• Brausekopf Ø 120 mm	schwarz matt	28 012 979-33 231,30
	• Durchfluss max. 15 l/min		

Weitere Handbrausen finden Sie ab Seite 544

Details und Zubehör siehe Seite 547

Benötigtes Zubehör			Euro
	<b>UP-Wandbefestigung</b>	Bausatz Vormontage	35 003 970 90 232,90
	• Min. Einbautiefe 78 mm		
	• Max. Einbautiefe 103 mm		

Details und Zubehör siehe Seite 605

			Euro
chrom	1x 26 024 661-00		3.758,60
	1x 28 019 979-00		172,50
	<b>Gesamtpreis:</b>		<b>3.931,10</b>
platin matt	1x 26 024 661-06		6.013,60
	1x 28 019 979-06		276,00
	<b>Gesamtpreis:</b>		<b>6.289,60</b>
schwarz matt	1x 26 024 661-33		5.074,10
	1x 28 019 979-33		232,80
	<b>Gesamtpreis:</b>		<b>5.306,90</b>



CL.1



CYO



IMO



Lissé



LULU



Madison



MEM



Meta



Symetrics



Tara.



VAIA



Dusche



Unterputz-Produkte



Zubehör



Küche

36 002 970 +  
28 017 979



**UP-Einhandbatterie mit integriertem Brauseanschluss mit Handbrausegarnitur**

- Metallbrauseschlauch 1750 mm mit integriertem Verdrehschutz
- Handbrause: Normalstrahl
- Brausekopf Ø 130 mm
- Durchfluss Handbrause max. 15 l/min

**Eigensicher gegen Rückfließen.**

		Euro
chrom	1x 36 002 970-00	534,30
	1x 28 017 979-00	132,00
<b>Gesamtpreis:</b>		<b>666,30</b>
platin matt	1x 36 002 970-06	855,00
	1x 28 017 979-06	211,30
<b>Gesamtpreis:</b>		<b>1.066,30</b>
schwarz matt	1x 36 002 970-33	721,40
	1x 28 017 979-33	178,20
<b>Gesamtpreis:</b>		<b>899,60</b>



Produktvariante

**Handbrause**

- Dreifach bzw. fünffach verstellbar: Normalstrahl, Softstrahl, Massagestrahl
- Brausekopf Ø 100 mm
- Durchfluss max. 15 l/min

Weitere Handbrausen finden Sie ab Seite 544

Details und Zubehör siehe Seite 546

		Euro
chrom	28 018 979-00	98,50
platin matt	28 018 979-06	157,70
schwarz matt	28 018 979-33	133,00



Produktvariante

**Handbrause**

- Vierfach verstellbar: Normalstrahl, Softstrahl, Massagestrahl und Schwall
- Brausekopf Ø 120 mm
- Durchfluss max. 15 l/min

Weitere Handbrausen finden Sie ab Seite 544

Details und Zubehör siehe Seite 547

		Euro
chrom	28 012 979-00	171,40
platin matt	28 012 979-06	274,20
schwarz matt	28 012 979-33	231,30



Benötigtes Zubehör

**UP-Wandbefestigung**

- Min. Einbautiefe 80 mm
- Max. Einbautiefe 105 mm

Details und Zubehör siehe Seite 605

		Euro
Bausatz Vormontage	35 050 970 90	232,90



Meta

36 111 970 +  
28 018 979



**UP-Einhandbatterie mit integriertem Brauseanschluss mit Duschgarnitur**

- Metallbrauseschlauch 1750 mm mit integriertem Verdrehenschutz
- Wandrohr mit Schieber
- Rohrdurchmesser 18 mm
- Handbrause: Dreifach bzw. fünffach verstellbar: Normalstrahl, Softstrahl, Massagestrahl
- Brausekopf Ø 100 mm
- Durchfluss Handbrause max. 15 l/min

**Eigensicher gegen Rückfließen.**

		<b>Euro</b>
chrom	1x 36 111 970-00	729,10
	1x 28 018 979-00	98,50
<b>Gesamtpreis:</b>		<b>827,60</b>
platin matt	1x 36 111 970-06	1.167,20
	1x 28 018 979-06	157,70
<b>Gesamtpreis:</b>		<b>1.324,90</b>
schwarz matt	1x 36 111 970-33	984,50
	1x 28 018 979-33	133,00
<b>Gesamtpreis:</b>		<b>1.117,50</b>



Produktvariante

**Handbrause**

- Vierfach verstellbar: Normalstrahl, Softstrahl, Massagestrahl und Schwall
- Brausekopf Ø 120 mm
- Durchfluss max. 15 l/min

Weitere Handbrausen finden Sie ab Seite 544

Details und Zubehör siehe Seite 547

		<b>Euro</b>
chrom	28 012 979-00	171,40
platin matt	28 012 979-06	274,20
schwarz matt	28 012 979-33	231,30



Produktvariante

**Handbrause**

- Normalstrahl
- Brausekopf Ø 130 mm
- Durchfluss max. 6,8 l/min

Weitere Handbrausen finden Sie ab Seite 544

		<b>Euro</b>
chrom	28 017 979-00 0010	132,00
platin matt	28 017 979-06 0010	211,10
schwarz matt	28 017 979-33 0010	178,20

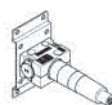

Benötigtes Zubehör

**UP-Wandbefestigung**

- Min. Einbautiefe 80 mm
- Max. Einbautiefe 105 mm

Details und Zubehör siehe Seite 605

		<b>Euro</b>
Bausatz Vormontage	35 050 970 90	232,90



CL. 1



CYO



IMO



Lissé



LULU



Madison



MEM



Meta



Symetrics



Tara.



VAIA



Dusche



Unterputz-Produkte



Zubehör



Küche

36 110 970 +  
28 017 979



## UP-Einhandbatterie mit integriertem Brauseanschluss mit Duschgarnitur

- Metallbrauseschlauch 1750 mm mit integriertem Verdrehschutz
- Wandrohr mit Schieber
- Rohrdurchmesser 18 mm
- Handbrause: Normalstrahl
- Brausekopf Ø 130 mm
- Durchfluss Handbrause max. 15 l/min

**Eigensicher gegen Rückfließen.**

		Euro
chrom	1x 36 110 970-00	636,80
	1x 28 017 979-00	132,00
<b>Gesamtpreis:</b>		<b>768,80</b>
platin matt	1x 36 110 970-06	1.019,00
	1x 28 017 979-06	211,30
<b>Gesamtpreis:</b>		<b>1.230,30</b>
schwarz matt	1x 36 110 970-33	859,70
	1x 28 017 979-33	178,20
<b>Gesamtpreis:</b>		<b>1.037,90</b>



### Produktvariante

#### Handbrause

- Dreifach bzw. fünffach verstellbar: Normalstrahl, Softstrahl, Massagestrahl
- Brausekopf Ø 100 mm
- Durchfluss max. 15 l/min

Weitere Handbrausen finden Sie ab Seite 544

Details und Zubehör siehe Seite 546

		Euro
chrom	28 018 979-00	98,50
platin matt	28 018 979-06	157,70
schwarz matt	28 018 979-33	133,00



### Produktvariante

#### Handbrause

- Vierfach verstellbar: Normalstrahl, Softstrahl, Massagestrahl und Schwall
- Brausekopf Ø 120 mm
- Durchfluss max. 15 l/min

Weitere Handbrausen finden Sie ab Seite 544

Details und Zubehör siehe Seite 547

		Euro
chrom	28 012 979-00	171,40
platin matt	28 012 979-06	274,20
schwarz matt	28 012 979-33	231,30

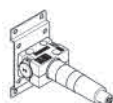

### Benötigtes Zubehör

#### UP-Wandbefestigung

- Min. Einbautiefe 80 mm
- Max. Einbautiefe 105 mm

Details und Zubehör siehe Seite 605

		Euro
Bausatz Vormontage	35 050 970 90	232,90



Meta

36 013 660 +  
28 018 979



**UP-Einhandbatterie mit integriertem Brauseanschluss mit Duschgarnitur**

- Abdeckplatte Ø 78 mm
- Metallbrauseschlauch 1750 mm mit integriertem Verdrehenschutz
- Wandrohr mit Schieber
- Dreifach bzw. fünffach verstellbar: Normalstrahl, Softstrahl, Massagestrahl
- Brausekopf Ø 100 mm
- Durchfluss max. 15 l/min

**Eigensicher gegen Rückfließen.**

		<b>Euro</b>
chrom	1x 36 013 660-00	677,20
	1x 28 018 979-00	98,50
	<b>Gesamtpreis:</b>	<b>775,70</b>
platin matt	1x 36 013 660-06	1.083,50
	1x 28 018 979-06	157,70
	<b>Gesamtpreis:</b>	<b>1.241,20</b>
schwarz matt	1x 36 013 660-33	914,30
	1x 28 018 979-33	133,00
	<b>Gesamtpreis:</b>	<b>1.047,30</b>

Produktvariante



**Handbrause**

- Vierfach verstellbar: Normalstrahl, Softstrahl, Massagestrahl und Schwall
- Brausekopf Ø 120 mm
- Durchfluss max. 15 l/min

Weitere Handbrausen finden Sie ab Seite 544  
Details und Zubehör siehe Seite 547

		<b>Euro</b>
chrom	28 012 979-00	171,40
platin matt	28 012 979-06	274,20
schwarz matt	28 012 979-33	231,30

Produktvariante



**Handbrause**

- Normalstrahl
- Brausekopf Ø 130 mm
- Durchfluss max. 6,8 l/min

Weitere Handbrausen finden Sie ab Seite 544

		<b>Euro</b>
chrom	28 017 979-00 0010	132,00
platin matt	28 017 979-06 0010	211,10
schwarz matt	28 017 979-33 0010	178,20

Benötigtes Zubehör



**UP-Wandbefestigung**

- Min. Einbautiefe 90 mm
- Max. Einbautiefe 113 mm

Details und Zubehör siehe Seite 605

		<b>Euro</b>
Bausatz Vormontage	35 003 970 90	232,90

36 050 970



**UP-Einhandbatterie mit integriertem Brauseanschluss**

- ohne Rosette

**Eigensicher gegen Rückfließen.**

		<b>Euro</b>
chrom	36 050 970-00	316,10
platin matt	36 050 970-06	505,70
schwarz matt	36 050 970-33	427,00

Benötigtes Zubehör

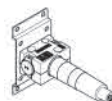

**UP-Wandbefestigung**

- Min. Einbautiefe 80 mm
- Max. Einbautiefe 105 mm

Details und Zubehör siehe Seite 605

		<b>Euro</b>
Bausatz Vormontage	35 050 970 90	232,90

36 045 660



**UP-Einhandbatterie mit Abdeckplatte mit integriertem Brauseanschluss**

- Abdeckplatte Ø 78 mm

**Eigensicher gegen Rückfließen.**

		<b>Euro</b>
chrom	36 045 660-00	316,00
platin matt	36 045 660-06	505,80
schwarz matt	36 045 660-33	426,90

Benötigtes Zubehör



**UP-Wandbefestigung**

- Min. Einbautiefe 90 mm
- Max. Einbautiefe 113 mm

Details und Zubehör siehe Seite 605

		<b>Euro</b>
Bausatz Vormontage	35 003 970 90	232,90



CL. 1



CYO



IMO



Lissé



LULU



Madison



MEM



Meta



Symetrics



Tara.



VAIA



Dusche



Unterputz-Produkte



Zubehör



Küche

36 060 660

**UP-Einhandbatterie mit Abdeckplatte**

- Abdeckplatte Ø 78 mm



		Euro
chrom	36 060 660-00	263,40
platin matt	36 060 660-06	421,30
schwarz matt	36 060 660-33	355,50



Benötigtes Zubehör

**UP-Wand-Einhandbatterie, Mischer rechts**

- Min. Einbautiefe 80 mm
- Max. Einbautiefe 95 mm

Details und Zubehör siehe Seite 606

		Euro
Bausatz Vormontage	35 860 970 90	163,00

36 020 660

**UP-Einhandbatterie ohne Umstellung**

- Abdeckplatte Ø 150 mm



		Euro
chrom	36 020 660-00	328,80
platin matt	36 020 660-06	526,20
schwarz matt	36 020 660-33	444,00



Benötigtes Zubehör

**UP-Einhandbatterie**

- Min. Einbautiefe 80 mm
- Max. Einbautiefe 105 mm

Details und Zubehör siehe Seite 606

		Euro
Bausatz Vormontage	35 020 970 90	172,00



Benötigtes Zubehör

**UP-Einhandbatterie mit Sicherungseinrichtung**

- Min. Einbautiefe 80 mm
- Max. Einbautiefe 105 mm

Details und Zubehör siehe Seite 607

		Euro
Bausatz Vormontage	35 021 970 90	245,60

36 120 660

**UP-Einhandbatterie mit Umstellung**

- automatische Umstellung
- Abdeckplatte Ø 150 mm



		Euro
chrom	36 120 660-00	406,00
platin matt	36 120 660-06	649,60
schwarz matt	36 120 660-33	548,00



Benötigtes Zubehör

**UP-Einhandbatterie**

- Min. Einbautiefe 80 mm
- Max. Einbautiefe 105 mm

Details und Zubehör siehe Seite 606

		Euro
Bausatz Vormontage	35 020 970 90	172,00

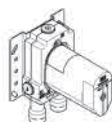

Benötigtes Zubehör

**UP-Einhandbatterie mit Sicherungseinrichtung**

- Min. Einbautiefe 80 mm
- Max. Einbautiefe 105 mm

Details und Zubehör siehe Seite 607

		Euro
Bausatz Vormontage	35 021 970 90	245,60



36 425 970



**UP-Thermostat mit Einweg-Mengenregulierung**

- Abdeckplatte Ø 150 mm
- Skalengriff mit Sicherheitssperre bei 38°C
- Heißwasserbegrenzung, voreinstellbar

		Euro
chrom	36 425 970-00	500,50
platin matt	36 425 970-06	800,80
schwarz matt	36 425 970-33	675,60

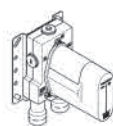

Benötigtes Zubehör

**UP-Thermostat**

- Min. Einbautiefe 80 mm
- Max. Einbautiefe 136 mm

Details und Zubehör siehe Seite 608

		Euro
Bausatz Vormontage	35 425 970 90	316,40



Benötigtes Zubehör

**UP-Thermostat mit Vorabspernung**

- Min. Einbautiefe 80 mm
- Max. Einbautiefe 136 mm

Details und Zubehör siehe Seite 609

		Euro
Bausatz Vormontage	35 426 970 90	332,30

36 426 970



**UP-Thermostat mit Zweiwege-Mengenregulierung**

- Drehumstellung mit Mengenregulierung und Absperrfunktion
- Abdeckplatte Ø 150 mm
- Skalengriff mit Sicherheitssperre bei 38°C
- Heißwasserbegrenzung, voreinstellbar

		Euro
chrom	36 426 970-00	594,60
platin matt	36 426 970-06	951,30
schwarz matt	36 426 970-33	802,60

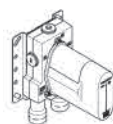

Benötigtes Zubehör

**UP-Thermostat**

- Min. Einbautiefe 80 mm
- Max. Einbautiefe 136 mm

Details und Zubehör siehe Seite 608

		Euro
Bausatz Vormontage	35 425 970 90	316,40

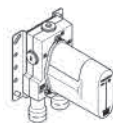

Benötigtes Zubehör

**UP-Thermostat mit Vorabspernung**

- Min. Einbautiefe 80 mm
- Max. Einbautiefe 136 mm

Details und Zubehör siehe Seite 609

		Euro
Bausatz Vormontage	35 426 970 90	332,30

36 427 970



**UP-Thermostat mit Dreiwege-Mengenregulierung**

- Drehumstellung mit Mengenregulierung und Absperrfunktion
- Abdeckplatte Ø 150 mm
- Skalengriff mit Sicherheitssperre bei 38°C
- Heißwasserbegrenzung, voreinstellbar

		Euro
chrom	36 427 970-00	588,80
platin matt	36 427 970-06	942,10
schwarz matt	36 427 970-33	794,90

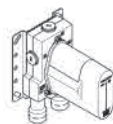

Benötigtes Zubehör

**UP-Thermostat**

- Min. Einbautiefe 80 mm
- Max. Einbautiefe 136 mm

Details und Zubehör siehe Seite 609

		Euro
Bausatz Vormontage	35 427 970 90	341,40



Benötigtes Zubehör

**UP-Thermostat mit Vorabspernung**

- Min. Einbautiefe 80 mm
- Max. Einbautiefe 136 mm

Details und Zubehör siehe Seite 609

		Euro
Bausatz Vormontage	35 428 970 90	358,10



CL.1



CYO



IMO



Lissé



LULU



Madison



MEM



Meta



Symetrics



Tara



VAIA



Dusche



Unterputz-Produkte



Zubehör



Küche

36 503 979 +  
3x 36 607 740



**xTOOL Thermostatmodul mit 3 Ventilen**

- Abdeckplatte Ø 124 mm
- Griff Ø 60 mm
- ohne Rosette
- Skalengriff mit Sicherheitssperre bei 38°C
- Thermostat-Kartusche
- 3x Oberteil mit ablängbarer Spindel und Hülse

		<b>Euro</b>
chrom	1x 36 503 979-00	825,00
	3x 36 607 740-00	205,00
<b>Gesamtpreis:</b>		<b>1.440,00</b>
platin matt	1x 36 503 979-06	1.320,00
	3x 36 607 740-06	328,00
<b>Gesamtpreis:</b>		<b>2.304,00</b>
schwarz matt	1x 36 503 979-33	1.113,70
	3x 36 607 740-33	276,80
<b>Gesamtpreis:</b>		<b>1.944,10</b>

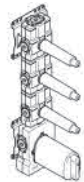

Benötigtes Zubehör

**xTOOL UP-Thermostatmodul mit 3 Ventilen 3/4"**

- Min. Einbautiefe 95 mm
- Max. Einbautiefe 160 mm

Details und Zubehör siehe Seite 611

		<b>Euro</b>
Bausatz Vormontage	35 531 970 90	921,10

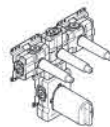

Benötigtes Zubehör

**xTOOL UP-Thermostatmodul mit 3 Ventilen 3/4"**

- Min. Einbautiefe 95 mm
- Max. Einbautiefe 160 mm

Details und Zubehör siehe Seite 612

		<b>Euro</b>
Bausatz Vormontage	35 534 970 90	997,90

36 503 979 +  
2x 36 607 740



**xTOOL Thermostatmodul mit 2 Ventilen**

- Abdeckplatte Ø 124 mm
- Griff Ø 60 mm
- ohne Rosette
- Skalengriff mit Sicherheitssperre bei 38°C
- Thermostat-Kartusche
- 2x Oberteil mit ablängbarer Spindel und Hülse

		<b>Euro</b>
chrom	1x 36 503 979-00	825,00
	2x 36 607 740-00	205,00
<b>Gesamtpreis:</b>		<b>1.235,00</b>
platin matt	1x 36 503 979-06	1.320,00
	2x 36 607 740-06	328,00
<b>Gesamtpreis:</b>		<b>1.976,00</b>
schwarz matt	1x 36 503 979-33	1.113,70
	2x 36 607 740-33	276,80
<b>Gesamtpreis:</b>		<b>1.667,30</b>

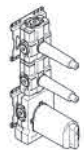

Benötigtes Zubehör

**xTOOL UP-Thermostatmodul mit 2 Ventilen 3/4"**

- Min. Einbautiefe 95 mm
- Max. Einbautiefe 160 mm

Details und Zubehör siehe Seite 611

		<b>Euro</b>
Bausatz Vormontage	35 521 970 90	857,10



Benötigtes Zubehör

**xTOOL UP-Thermostatmodul mit 2 Ventilen 3/4"**

- Min. Einbautiefe 95 mm
- Max. Einbautiefe 160 mm

Details und Zubehör siehe Seite 612

		<b>Euro</b>
Bausatz Vormontage	35 524 970 90	831,60





36 501 979 +  
36 607 740



**xTOOL Thermostatmodul mit 1 Ventil**

- Abdeckplatte Ø 124 mm
- Griff Ø 60 mm
- ohne Rosette
- Skalengriff mit Sicherheitssperre bei 38°C
- Thermostat-Kartusche
- Oberteil mit ablängbarer Spindel und Hülse

		Euro
chrom	1x 36 501 979-00	825,00
	1x 36 607 740-00	205,00
<b>Gesamtpreis:</b>		<b>1.030,00</b>
platin matt	1x 36 501 979-06	1.320,00
	1x 36 607 740-06	328,00
<b>Gesamtpreis:</b>		<b>1.648,00</b>
schwarz matt	1x 36 501 979-33	1.113,70
	1x 36 607 740-33	276,80
<b>Gesamtpreis:</b>		<b>1.390,50</b>



**Benötigtes Zubehör**

**xTOOL UP-Thermostatmodul mit 1 Ventil 3/4"**

- Min. Einbautiefe 95 mm
- Max. Einbautiefe 160 mm

Details und Zubehör siehe Seite 610

		Euro
Bausatz Vormontage	35 511 970 90	514,10

36 501 979



**xTOOL UP-Thermostat ohne Mengenregulierung 1/2"**

- Abdeckplatte Ø 124 mm
- Skalengriff mit Sicherheitssperre bei 38°C
- Thermostat-Kartusche

		Euro
chrom	36 501 979-00	825,00
platin matt	36 501 979-06	1.320,00
schwarz matt	36 501 979-33	1.113,70



**Produktvariante**

**xTOOL UP-Thermostat ohne Mengenregulierung 3/4"**

- Thermostatkartusche 3/4" mit eingebauten Schmutzfangsieben

		Euro
chrom	36 503 979-00	825,00
platin matt	36 503 979-06	1.320,00
schwarz matt	36 503 979-33	1.113,70



**Benötigtes Zubehör**

**xTOOL UP-Thermostatmodul ohne Mengenregulierung 3/4"**

- Min. Einbautiefe 85 mm
- Max. Einbautiefe 110 mm

Details und Zubehör siehe Seite 610

		Euro
Bausatz Vormontage	35 503 970 90	627,70

36 607 740



**Unterputzventil, rechtsschließend 1/2"**

- ohne Rosette
- Griff Ø 60 mm
- Oberteil mit ablängbarer Spindel und Hülse

		Euro
chrom	36 607 740-00	205,00
platin matt	36 607 740-06	328,00
schwarz matt	36 607 740-33	276,80

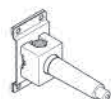

**Benötigtes Zubehör**

**UP-Ventil 1/2"**

- Min. Einbautiefe 85 mm
- Max. Einbautiefe 145 mm

Details und Zubehör siehe Seite 613

		Euro
Bausatz Vormontage	35 607 970 90	64,50

36 608 740



**Unterputzventil, rechtsschließend 3/4"**

- ohne Rosette
- Griff Ø 60 mm
- Oberteil mit ablängbarer Spindel und Hülse

		Euro
chrom	36 608 740-00	205,00
platin matt	36 608 740-06	328,00
schwarz matt	36 608 740-33	276,80

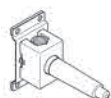

**Benötigtes Zubehör**

**UP-Ventil 3/4"**

- Min. Einbautiefe 85 mm
- Max. Einbautiefe 145 mm

Details und Zubehör siehe Seite 613

		Euro
Bausatz Vormontage	35 608 970 90	84,90



CL. 1



CYO



IMO



Lissé



LULU



Madison



MEM



Meta



Symetrics



Tara.



VAIA



Dusche



Unterputz-Produkte



Zubehör



Küche

26 413 625 +  
28 018 979



**Duschgarnitur**

- Wandrohr mit Schieber
- Rohrdurchmesser 18 mm
- Rosette Ø 55 mm
- Stichmaß 800 mm
- Metallbrauseschlauch 1750 mm mit integriertem Verdrehenschutz
- Brauseschlauchanschluss 3/8"
- Dreifach bzw. fünffach verstellbar: Normalstrahl, Softstrahl, Massagestrahl
- Brausekopf Ø 100 mm
- Durchfluss max. 15 l/min

**Eigensicher gegen Rückfließen.**

		Euro
chrom	1x 26 413 625-00	509,00
	1x 28 018 979-00	98,50
	<b>Gesamtpreis:</b>	<b>607,50</b>
platin matt	1x 26 413 625-06	814,50
	1x 28 018 979-06	157,70
	<b>Gesamtpreis:</b>	<b>972,20</b>
schwarz matt	1x 26 413 625-33	686,90
	1x 28 018 979-33	133,00
	<b>Gesamtpreis:</b>	<b>819,90</b>



Produktvariante

**Handbrause**

- Vierfach verstellbar: Normalstrahl, Softstrahl, Massagestrahl und Schwall
- Brausekopf Ø 120 mm
- Durchfluss max. 15 l/min

Weitere Handbrausen finden Sie ab Seite 544  
Details und Zubehör siehe Seite 547

		Euro
chrom	28 012 979-00	171,40
platin matt	28 012 979-06	274,20
schwarz matt	28 012 979-33	231,30



Produktvariante

**Handbrause**

- Normalstrahl
- Brausekopf Ø 130 mm
- Durchfluss max. 6,8 l/min

Weitere Handbrausen finden Sie ab Seite 544

		Euro
chrom	28 017 979-00 0010	132,00
platin matt	28 017 979-06 0010	211,10
schwarz matt	28 017 979-33 0010	178,20



Empfohlenes Zubehör

**Wandanschlussbogen**

Details und Zubehör siehe Hauptartikel

		Euro
chrom	28 450 625-00	82,10
platin matt	28 450 625-06	131,60
schwarz matt	28 450 625-33	111,00



Empfohlenes Zubehör

**UP-Wandwinkel**

- Min. Einbautiefe 90 mm
- Max. Einbautiefe 163 mm

Details und Zubehör siehe Seite 617

		Euro
Bausatz Vormontage	35 085 970 90	87,50

27 803 660



**Schlauchbrausegarnitur mit integriertem Brausehalter**

- Dreifach bzw. fünffach verstellbar: Normalstrahl, Softstrahl, Massagestrahl
- mit Antikalk-System
- Brauseabgang 3/8"
- Metallbrauseschlauch 1250 mm mit integriertem Verdrehenschutz
- Rosette Ø 60 mm
- Anschluss 1/2"
- Durchfluss max. 15 l/min

**Eigensicher gegen Rückfließen.**

		Euro
chrom	27 803 660-00	320,10
platin matt	27 803 660-06	512,20
schwarz matt	27 803 660-33	431,70



Empfohlenes Zubehör

**UP-Wandwinkel**

- Min. Einbautiefe 90 mm
- Max. Einbautiefe 163 mm

Details und Zubehör siehe Seite 617

		Euro
Bausatz Vormontage	35 085 970 90	87,50

27 802 660



**Schlauchbrausegarnitur mit integriertem Brausehalter**

- Normalstrahl
- mit Antikalk-System
- Brauseabgang 3/8"
- Metallbrauseschlauch 1250 mm mit integriertem Verdrehschutz
- Rosette Ø 60 mm
- Anschluss 1/2"
- Durchfluss max. 15 l/min

**Eigensicher gegen Rückfließen.**

		Euro
chrom	27 802 660-00	330,60
platin matt	27 802 660-06	528,90
schwarz matt	27 802 660-33	446,30



Empfohlenes Zubehör

**UP-Wandwinkel**

- Min. Einbautiefe 90 mm
- Max. Einbautiefe 163 mm

Details und Zubehör siehe Seite 617

		Euro
Bausatz Vormontage	35 085 970 90	87,50

27 805 625



**Schlauchbrausegarnitur**

- Brausekopf Ø 100 mm
- Dreifach bzw. fünffach verstellbar: Normalstrahl, Softstrahl, Massagestrahl
- mit Antikalk-System
- Metallbrauseschlauch 1250 mm mit integriertem Verdrehschutz
- Brausehalter mit Rosette Ø 55 mm
- Durchfluss max. 15 l/min

**Eigensicher gegen Rückfließen.**

		Euro
chrom	27 805 625-00	238,40
platin matt	27 805 625-06	381,50
schwarz matt	27 805 625-33	321,80



Empfohlenes Zubehör

**Wandanschlussbogen**

Details und Zubehör siehe Hauptartikel

		Euro
chrom	28 450 625-00	82,10
platin matt	28 450 625-06	131,60
schwarz matt	28 450 625-33	111,00



Empfohlenes Zubehör

**UP-Wandwinkel**

- Min. Einbautiefe 90 mm
- Max. Einbautiefe 163 mm

Details und Zubehör siehe Seite 617

		Euro
Bausatz Vormontage	35 085 970 90	87,50

27 806 625



**Schlauchbrausegarnitur**

- Normalstrahl
- mit Antikalk-System
- Rosette Ø 55 mm
- Metallbrauseschlauch 1250 mm mit integriertem Verdrehschutz
- Brausehalter mit Rosette Ø 55 mm
- Durchfluss max. 15 l/min

**Eigensicher gegen Rückfließen.**

		Euro
chrom	27 806 625-00	245,90
platin matt	27 806 625-06	393,60
schwarz matt	27 806 625-33	331,60



Empfohlenes Zubehör

**Wandanschlussbogen**

Details und Zubehör siehe Hauptartikel

		Euro
chrom	28 450 625-00	82,10
platin matt	28 450 625-06	131,60
schwarz matt	28 450 625-33	111,00



Empfohlenes Zubehör

**UP-Wandwinkel**

- Min. Einbautiefe 90 mm
- Max. Einbautiefe 163 mm

Details und Zubehör siehe Seite 617

		Euro
Bausatz Vormontage	35 085 970 90	87,50



CL.1



CYO



IMO



Lissé



LULU



Madison



MEM



Meta



Symetrics



Tara



VAIA



Dusche



Unterputz-Produkte



Zubehör



Küche

28 508 979



### Kopfbrause

- Ausladung 200 mm
- Kugelgelenk 30° schwenkbar
- Dreifach verstellbar: Normalstrahl, Softstrahl, Massagestrahl
- mit Antikalk-System
- Brausekopf Ø 92 mm
- Rosette Ø 55 mm
- Anschluss 1/2"
- Durchfluss max. 9 l/min

		Euro
chrom	28 508 979-00	480,30
platin matt	28 508 979-06	768,50
schwarz matt	28 508 979-33	648,30

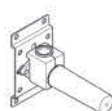

### Empfohlenes Zubehör

#### UP-Wandwinkel

- Min. Einbautiefe 90 mm
- Max. Einbautiefe 163 mm

Details und Zubehör siehe Seite 617

		Euro
Bausatz Vormontage	35 085 970 90	87,50

28 504 979



### Kopfbrause

- Ausladung 180-210 mm
- Kugelgelenk 30° schwenkbar
- Normalstrahl
- mit Antikalk-System
- Brausekopf Ø 100 mm
- Rosette Ø 55 mm
- Anschluss 1/2"
- Durchfluss max. 7 l/min

		Euro
chrom	28 504 979-00	429,60
platin matt	28 504 979-06	687,30
schwarz matt	28 504 979-33	580,00



### Empfohlenes Zubehör

#### UP-Wandwinkel

- Min. Einbautiefe 90 mm
- Max. Einbautiefe 163 mm

Details und Zubehör siehe Seite 617

		Euro
Bausatz Vormontage	35 085 970 90	87,50

28 505 979



### Kopfbrause

- Ausladung 155 mm
- Kugelgelenk 18° schwenkbar (in jede Richtung)
- Dreifach bzw. fünffach verstellbar: Normalstrahl, Softstrahl, Massagestrahl
- mit Antikalk-System
- Brausekopf Ø 100 mm
- Rosette Ø 60 mm
- Anschluss 1/2"
- Durchfluss max. 7,6 l/min

		Euro
chrom	28 505 979-00	267,80
platin matt	28 505 979-06	428,40
schwarz matt	28 505 979-33	361,50



### Empfohlenes Zubehör

#### UP-Wandwinkel

- Min. Einbautiefe 90 mm
- Max. Einbautiefe 163 mm

Details und Zubehör siehe Seite 617

		Euro
Bausatz Vormontage	35 085 970 90	87,50



28 649 970



**Regenbrause mit Wandanbindung**

- Ausladung 450 mm
- Regenstrahl
- mit Antikalk-System
- Regenbrause Ø 220 mm
- Rosette Ø 60 mm
- Anschluss 1/2"
- Durchfluss max. 8,6 l/min

		Euro
chrom	28 649 970-00	727,70
platin matt	28 649 970-06	1.164,20
schwarz matt	28 649 970-33	982,50



Produktvariante

**Regenbrause mit Wandanbindung**

- Regenbrause Ø 300 mm
- Durchfluss max. 13,3 l/min

		Euro
chrom	28 679 970-00	857,40
platin matt	28 679 970-06	1.372,00
schwarz matt	28 679 970-33	1.157,60



Produktvariante

**Regenbrause mit Wandanbindung**

- Regenbrause Ø 400 mm
- Durchfluss max. 13,3 l/min

		Euro
chrom	28 659 970-00	1.500,90
platin matt	28 659 970-06	2.401,40
schwarz matt	28 659 970-33	2.026,20



Empfohlenes Zubehör

**UP-Wandwinkel**

- Min. Einbautiefe 90 mm
- Max. Einbautiefe 163 mm

Details und Zubehör siehe Seite 617

		Euro
Bausatz Vormontage	35 085 970 90	87,50

28 669 970



**Regenbrause mit Deckenanbindung**

- Regenstrahl
- mit Antikalk-System
- Regenbrause Ø 220 mm
- Rosette Ø 60 mm wahlweise
- Anschluss 1/2"
- Durchfluss max. 8,6 l/min

		Euro
chrom	28 669 970-00	618,50
platin matt	28 669 970-06	989,70
schwarz matt	28 669 970-33	835,00



Produktvariante

**Regenbrause mit Deckenanbindung**

- Regenbrause Ø 300 mm
- Durchfluss max. 13,3 l/min

		Euro
chrom	28 689 970-00	728,80
platin matt	28 689 970-06	1.166,20
schwarz matt	28 689 970-33	984,00



Produktvariante

**Regenbrause mit Deckenanbindung**

- Regenbrause Ø 400 mm
- Durchfluss max. 13,3 l/min

		Euro
chrom	28 699 970-00	1.341,70
platin matt	28 699 970-06	2.146,80
schwarz matt	28 699 970-33	1.811,40



Empfohlenes Zubehör

**UP-Wandwinkel**

- Min. Einbautiefe 90 mm
- Max. Einbautiefe 163 mm

Details und Zubehör siehe Seite 617

		Euro
Bausatz Vormontage	35 085 970 90	87,50

28 518 979



**Seitenbrause ohne Mengenregulierung**

- Brausekopf Ø 55 mm
- Kugelgelenk 25° schwenkbar (in jede Richtung)
- Regenstrahl
- mit Antikalk-System
- Rosette Ø 55 mm
- Anschluss 1/2"
- Durchfluss max. 5 l/min

		Euro
chrom	28 518 979-00	227,30
platin matt	28 518 979-06	363,50
schwarz matt	28 518 979-33	306,60



Empfohlenes Zubehör

**UP-Wandwinkel**

- Min. Einbautiefe 90 mm
- Max. Einbautiefe 163 mm

Details und Zubehör siehe Seite 617

		Euro
Bausatz Vormontage	35 085 970 90	87,50



CL.1



CYO



IMO



Lissé



LULU



Madison



MEM



Meta



Symetrics



Tara.



VAIA



Dusche



Unterputz-Produkte



Zubehör



Küche

28 490 660



### Wandanschlussbogen mit integriertem Brausehalter

- Brauseabgang 3/8"
- Rosette Ø 60 mm
- Anschluss 1/2"

Eigensicher gegen Rückfließen.

		Euro
chrom	28 490 660-00	159,60
platin matt	28 490 660-06	255,70
schwarz matt	28 490 660-33	216,10



Empfohlenes Zubehör

### UP-Wandwinkel

- Min. Einbautiefe 90 mm
- Max. Einbautiefe 163 mm

Details und Zubehör siehe Seite 617

		Euro
Bausatz Vormontage	35 085 970 90	87,50

28 450 625



### Wandanschlussbogen

- Brauseabgang 3/8"
- Rosette Ø 55 mm
- Anschluss 1/2"

Eigensicher gegen Rückfließen.

		Euro
chrom	28 450 625-00	82,10
platin matt	28 450 625-06	131,60
schwarz matt	28 450 625-33	111,00

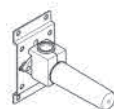

Empfohlenes Zubehör

### UP-Wandwinkel

- Min. Einbautiefe 90 mm
- Max. Einbautiefe 163 mm

Details und Zubehör siehe Seite 617

		Euro
Bausatz Vormontage	35 085 970 90	87,50



33 233 660

**Wannen-Einhandbatterie für Wandmontage mit Schlauchbrausegarnitur**
**• Ausladung 202 mm**

- Schlauchbrausegarnitur: Normalstrahl
- Auslauf: runder luftangereicherter Strahl
- Schlauchbrausegarnitur mit Antikalk-System
- automatische Umstellung Wanne/Brause
- Schubrosetten Ø 60 mm
- Stichmaß 150 mm ± 15 mm
- Anschluss 1/2"
- Metallbrauseschlauch 1250 mm mit integriertem Verdrehenschutz
- Brausehalter mit Rosette Ø 57 mm
- Durchfluss max. 14 l/min bei 3 bar Fließdruck
- Durchfluss Schlauchbrausegarnitur max. 6,8 l/min

**Eigensicher gegen Rückfließen.**

		Euro
chrom	33 233 660-00	808,60
platin matt	33 233 660-06	1.293,70
schwarz matt	33 233 660-33	1.091,90

33 200 660

**Wannen-Einhandbatterie für Wandmontage ohne Garnitur**
**• Ausladung 202 mm**

- runder Normalstrahl
- automatische Umstellung Wanne/Brause
- Brauseabgang 3/8"
- Schubrosetten Ø 60 mm
- Anschluss 1/2"
- Stichmaß 150 mm ± 15 mm
- Durchfluss max. 14 l/min bei 3 bar Fließdruck

**Eigensicher gegen Rückfließen.**

		Euro
chrom	33 200 660-00	546,00
platin matt	33 200 660-06	873,60
schwarz matt	33 200 660-33	737,20

34 234 979

**Wannen-Thermostat für Wandmontage mit Schlauchbrausegarnitur**
**• Ausladung 210 mm**

- Schlauchbrausegarnitur: Normalstrahl
- Auslauf: runder luftangereicherter Strahl
- Schlauchbrausegarnitur mit Antikalk-System
- Drehumstellung mit Mengenregulierung und Absperrfunktion
- Schubrosetten Ø 60 mm
- Anschluss 1/2"
- Stichmaß 150 mm ± 15 mm
- Metallbrauseschlauch 1250 mm mit integriertem Verdrehenschutz
- Brausehalter mit Rosette Ø 57 mm
- Durchfluss max. 16,9 l/min bei 3 bar Fließdruck
- Durchfluss Schlauchbrausegarnitur max. 6,8 l/min

**Eigensicher gegen Rückfließen.**

		Euro
chrom	34 234 979-00	988,70
platin matt	34 234 979-06	1.581,90
schwarz matt	34 234 979-33	1.334,80

34 201 979

**Wannen-Thermostat für Wandmontage ohne Garnitur**
**• Ausladung 210 mm**

- runder Normalstrahl
- Drehumstellung mit Mengenregulierung und Absperrfunktion
- Brauseabgang 3/8"
- Schubrosetten Ø 60 mm
- Anschluss 1/2"
- Stichmaß 150 mm ± 15 mm
- Durchfluss max. 16,9 l/min bei 3 bar Fließdruck

**Eigensicher gegen Rückfließen.**

		Euro
chrom	34 201 979-00	699,50
platin matt	34 201 979-06	1.119,30
schwarz matt	34 201 979-33	944,30



Empfohlenes Zubehör

**Schlauchbrausegarnitur**

Details und Zubehör siehe Hauptartikel

		Euro
platin matt	27 806 625-06	393,60



CL.1



CYO



IMO



Lissé



LULU



Madison



MEM



Meta



Symetrics



Tara.



VAIA



Dusche



Unterputz-Produkte



Zubehör



Küche

25 863 661



**Wannen-Einhandbatterie mit Standrohr für freistehende Montage mit Schlauchbrausegarnitur**

- **Ausladung 281 mm**
- 360° schwenkbarer Auslauf
- Auslauf: runder luftangereicherter Strahl
- Schlauchbrausegarnitur: Normalstrahl
- Stabhandbrause mit Antikalk-System
- Brausehalter
- automatische Umstellung Wanne/Brause
- Höhe gesamt 1031 - 1101 mm
- Höhe Standrohr 565 - 635 mm
- Höhe bis Luftsprudler 899 - 969 mm
- Schubrossetten Ø 135 mm
- Metallbrauseschlauch 1250 mm mit integriertem Verdrehenschutz
- Durchfluss max. 24,6 l/min bei 3 bar Fließdruck
- Durchfluss Schlauchbrausegarnitur max. 6,8 l/min

**Eigensicher gegen Rückfließen.**



Benötigtes Zubehör

**UP-Bodenbefestigung**

- Min. Einbautiefe 80 mm
- Max. Einbautiefe 150 mm

Details und Zubehör siehe Seite 616

		Euro
chrom	25 863 661-00	2.462,30
platin matt	25 863 661-06	3.939,60
schwarz matt	25 863 661-33	3.324,90

		Euro
Bausatz Vormontage	35 945 970 90	609,80

27 632 661



**Wannen-Vierlochbatterie für Wannenrand- bzw. Fliesenrandmontage**

- **Ausladung 221 mm**
- Schlauchbrausegarnitur: Normalstrahl
- Auslauf: runder luftangereicherter Strahl
- Schlauchbrausegarnitur mit Antikalk-System
- automatische Umstellung Wanne/Brause
- Armaturenhöhe 319 mm
- Höhe bis Luftsprudler 216 mm
- Bohrungsdurchmesser Auslauf 32 mm
- Bohrungsdurchmesser Einhandbatterie 35 mm
- Bohrungsdurchmesser Schlauchbrausegarnitur 32 mm
- Rosette für Auslauf Ø 60 mm
- Rosette für Einhandbatterie Ø 55 mm
- Rosette für Schlauchbrausegarnitur Ø 60 mm
- Metallbrauseschlauch 1750 mm mit integriertem Verdrehenschutz
- Durchfluss max. 23,5 l/min bei 3 bar Fließdruck
- Durchfluss Schlauchbrausegarnitur max. 6,8 l/min

**Eigensicher gegen Rückfließen.**



Empfohlenes Zubehör

**Perfecto Montagesystem**

Details und Zubehör siehe Seite 617

		Euro
chrom	27 632 661-00	1.377,20
platin matt	27 632 661-06	2.203,60
schwarz matt	27 632 661-33	1.858,40

		Euro
Perfecto Montagesystem	12 614 970 90	1.302,30



Empfohlenes Zubehör

**Zierkappen für Perfecto**

- 1 Paar

Details und Zubehör siehe Seite 635

		Euro
chrom	12 801 970-00	40,40
platin matt	12 801 970-06	64,70
schwarz matt	12 801 970-33	54,50

29 300 660



**Wannen-Einhandbatterie für Wannenrand- bzw. Fliesenrandmontage**

- Bohrungsdurchmesser 35 mm
- Durchfluss max. 35,7 l/min bei 3 bar Fließdruck

		Euro
chrom	29 300 660-00	434,80
platin matt	29 300 660-06	695,80
schwarz matt	29 300 660-33	587,00



29 140 660



**Zweiwege-Umstellung für Wannenrand- bzw. Fliesenrandmontage**

- automatische Umstellung Wanne/Brause
- Bohrungsdurchmesser 32 mm
- Rosette Ø 60 mm
- Anschluss 1/2"
- Durchfluss max. 64,9 l/min bei 3 bar Fließdruck

		Euro
chrom	29 140 660-00	468,50
platin matt	29 140 660-06	749,50
schwarz matt	29 140 660-33	632,40

27 702 660



**Schlauchbrausegarnitur für Wannenrand- bzw. Fliesenrandmontage**

- Normalstrahl
- mit Antikalk-System
- Rosette Ø 60 mm
- Bohrungsdurchmesser 32 mm
- Metallbrauseschlauch 1750 mm mit integriertem Verdrehschutz
- Durchfluss max. 6,8 l/min

**Späterer Brauseschlauch-Wechsel ohne Ausbau der Armatur möglich aufgrund zweiteiliger Bauweise.**

**Eigensicher gegen Rückfließen.**

		Euro
chrom	27 702 660-00	341,20
platin matt	27 702 660-06	545,90
schwarz matt	27 702 660-33	460,60

13 672 661



**Wannenauslauf ohne Umstellung für freistehende Montage**

- Ausladung 282 mm
- runder Normalstrahl
- Höhe gesamt 811 - 881 mm
- Höhe bis Luftsprudler 671 - 741 mm
- Schubrosetten Ø 135 mm
- Durchfluss max. 28,6 l/min bei 3 bar Fließdruck

		Euro
chrom	13 672 661-00	1.325,90
platin matt	13 672 661-06	2.121,40
schwarz matt	13 672 661-33	1.790,00

Benötigtes Zubehör



**UP-Bodenbefestigung**

- Min. Einbautiefe 80 mm
- Max. Einbautiefe 150 mm

Details und Zubehör siehe Seite 616

		Euro
Bausatz Vormontage	35 945 970 90	609,80

13 801 660



**Wannenauslauf für Wandmontage**

- Ausladung 200 mm
- runder Normalstrahl
- Rosette Ø 60 mm
- Bohrungsdurchmesser 37 mm
- Anschluss 1/2"
- Durchfluss max. 24,6 l/min bei 3 bar Fließdruck

		Euro
chrom	13 801 660-00	402,10
platin matt	13 801 660-06	643,30
schwarz matt	13 801 660-33	542,80

Empfohlenes Zubehör

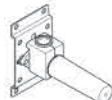

**UP-Wandwinkel**

- Min. Einbautiefe 90 mm
- Max. Einbautiefe 163 mm

Details und Zubehör siehe Seite 617

		Euro
Bausatz Vormontage	35 085 970 90	87,50



CL. 1



CYO



IMO



Lissé



LULU



Madison



MEM



Meta



Symetrics



Tara.



VAIA



Dusche



Unterputz-Produkte



Zubehör



Küche

36 247 970



**Wannenauslauf mit Ab- und Überlaufgarnitur**

- Ablaufloch Ø 52 mm
- Durchfluss max. 27,8 l/min bei 3 bar Fließdruck

**Auch für Großwannen geeignet.**

In Kombination mit dem UP EHM 35 021 970 90 eigensicher nach DIN EN 1717. Alternativ ist die Absicherung über den Rohrunterbrecher 35 150 970 90 sicherzustellen.

		Euro
chrom	36 247 970-00	250,00
platin matt	36 247 970-06	400,00
schwarz matt	36 247 970-33	337,60

Benötigtes Zubehör



**Wanneneinlauf mit Ab- und Überlaufgarnitur**

- Bowdenzuglänge 725 mm

		Euro
Bausatz Vormontage	35 248 970 90	369,10

Benötigtes Zubehör



**Rohrunterbrecher**

- Rosette 70 mm

		Euro
chrom	36 150 970-00	66,50
platin matt	36 150 970-06	106,50
schwarz matt	36 150 970-33	89,80

Benötigtes Zubehör



**Rohrunterbrecher**

- Anschluss 3/4"

		Euro
Bausatz Vormontage	35 150 970 90	228,50

36 120 660



**UP-Einhandbatterie mit Umstellung**

- automatische Umstellung
- Abdeckplatte Ø 150 mm

		Euro
chrom	36 120 660-00	406,00
platin matt	36 120 660-06	649,60
schwarz matt	36 120 660-33	548,00

Benötigtes Zubehör

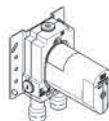

**UP-Einhandbatterie**

- Min. Einbautiefe 80 mm
- Max. Einbautiefe 105 mm

Details und Zubehör siehe Seite 606

		Euro
Bausatz Vormontage	35 020 970 90	172,00

Benötigtes Zubehör

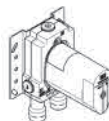

**UP-Einhandbatterie mit Sicherungseinrichtung**

- Min. Einbautiefe 80 mm
- Max. Einbautiefe 105 mm

Details und Zubehör siehe Seite 607

		Euro
Bausatz Vormontage	35 021 970 90	245,60

36 501 979



**xTOOL UP-Thermostat ohne Mengenregulierung 1/2"**

- Abdeckplatte Ø 124 mm
- Skalengriff mit Sicherheitssperre bei 38°C
- Thermostat-Kartusche

		Euro
chrom	36 501 979-00	825,00
platin matt	36 501 979-06	1.320,00
schwarz matt	36 501 979-33	1.113,70

Produktvariante



**xTOOL UP-Thermostat ohne Mengenregulierung 3/4"**

- Thermostatkartusche 3/4" mit eingebauten Schmutzfangsieben

		Euro
chrom	36 503 979-00	825,00
platin matt	36 503 979-06	1.320,00
schwarz matt	36 503 979-33	1.113,70

Benötigtes Zubehör



**xTOOL UP-Thermostatmodul ohne Mengenregulierung 3/4"**

- Min. Einbautiefe 85 mm
- Max. Einbautiefe 110 mm

Details und Zubehör siehe Seite 610

		Euro
Bausatz Vormontage	35 503 970 90	627,70



36 607 740



**Unterputzventil, rechtsschließend 1/2"**

- ohne Rosette
- Griff Ø 60 mm
- Oberteil mit ablängbarer Spindel und Hülse

		Euro
chrom	36 607 740-00	205,00
platin matt	36 607 740-06	328,00
schwarz matt	36 607 740-33	276,80

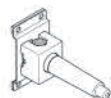

Benötigtes Zubehör

**UP-Ventil 1/2"**

- Min. Einbautiefe 85 mm
- Max. Einbautiefe 145 mm

Details und Zubehör siehe Seite 613

		Euro
Bausatz Vormontage	35 607 970 90	64,50

36 608 740



**Unterputzventil, rechtsschließend 3/4"**

- ohne Rosette
- Griff Ø 60 mm
- Oberteil mit ablängbarer Spindel und Hülse

		Euro
chrom	36 608 740-00	205,00
platin matt	36 608 740-06	328,00
schwarz matt	36 608 740-33	276,80



Benötigtes Zubehör

**UP-Ventil 3/4"**

- Min. Einbautiefe 85 mm
- Max. Einbautiefe 145 mm

Details und Zubehör siehe Seite 613

		Euro
Bausatz Vormontage	35 608 970 90	84,90

36 125 740



**UP-Zweiwege-Umstellung**

- Drehumstellung
- ohne Rosette
- Griff Ø 60 mm

		Euro
chrom	36 125 740-00	158,00
platin matt	36 125 740-06	252,80
schwarz matt	36 125 740-33	213,30

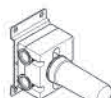

Benötigtes Zubehör

**UP-Zweiwege-Umstellung**

- Min. Einbautiefe 91 mm
- Max. Einbautiefe 165 mm

Details und Zubehör siehe Seite 607

		Euro
Bausatz Vormontage	35 125 970 90	293,30

27 805 625



**Schlauchbrausegarnitur**

- Brausekopf Ø 100 mm
- Dreifach bzw. fünffach verstellbar: Normalstrahl, Softstrahl, Massagestrahl
- mit Antikalk-System
- Metallbrauseschlauch 1250 mm mit integriertem Verdrehenschutz
- Brausehalter mit Rosette Ø 55 mm
- Durchfluss max. 15 l/min

**Eigensicher gegen Rückfließen.**

		Euro
chrom	27 805 625-00	238,40
platin matt	27 805 625-06	381,50
schwarz matt	27 805 625-33	321,80



Empfohlenes Zubehör

**Wandanschlussbogen**

Details und Zubehör siehe Hauptartikel

		Euro
chrom	28 450 625-00	82,10
platin matt	28 450 625-06	131,60
schwarz matt	28 450 625-33	111,00



Empfohlenes Zubehör

**UP-Wandwinkel**

- Min. Einbautiefe 90 mm
- Max. Einbautiefe 163 mm

Details und Zubehör siehe Seite 617

		Euro
Bausatz Vormontage	35 085 970 90	87,50



CL.1



CYO



IMO



Lissé



LULU



Madison



MEM



Meta



Symetrics



Tara



VAIA



Dusche



Unterputz-Produkte



Zubehör



Küche

27 806 625



**Schlauchbrausegarnitur**

- Normalstrahl
- mit Antikalk-System
- Rosette Ø 55 mm
- Metallbrauseschlauch 1250 mm mit integriertem Verdrehenschutz
- Brausehalter mit Rosette Ø 55 mm
- Durchfluss max. 15 l/min

**Eigensicher gegen Rückfließen.**

		Euro
chrom	27 806 625-00	245,90
platin matt	27 806 625-06	393,60
schwarz matt	27 806 625-33	331,60



Empfohlenes Zubehör

**Wandanschlussbogen**

Details und Zubehör siehe Hauptartikel

		Euro
chrom	28 450 625-00	82,10
platin matt	28 450 625-06	131,60
schwarz matt	28 450 625-33	111,00



Empfohlenes Zubehör

**UP-Wandwinkel**

- Min. Einbautiefe 90 mm
- Max. Einbautiefe 163 mm

Details und Zubehör siehe Seite 617

		Euro
Bausatz Vormontage	35 085 970 90	87,50

27 803 660



**Schlauchbrausegarnitur mit integriertem Brausehalter**

- Dreifach bzw. fünffach verstellbar: Normalstrahl, Softstrahl, Massagestrahl
- mit Antikalk-System
- Brauseabgang 3/8"
- Metallbrauseschlauch 1250 mm mit integriertem Verdrehenschutz
- Rosette Ø 60 mm
- Anschluss 1/2"
- Durchfluss max. 15 l/min

**Eigensicher gegen Rückfließen.**

		Euro
chrom	27 803 660-00	320,10
platin matt	27 803 660-06	512,20
schwarz matt	27 803 660-33	431,70



Empfohlenes Zubehör

**UP-Wandwinkel**

- Min. Einbautiefe 90 mm
- Max. Einbautiefe 163 mm

Details und Zubehör siehe Seite 617

		Euro
Bausatz Vormontage	35 085 970 90	87,50

27 802 660



**Schlauchbrausegarnitur mit integriertem Brausehalter**

- Normalstrahl
- mit Antikalk-System
- Brauseabgang 3/8"
- Metallbrauseschlauch 1250 mm mit integriertem Verdrehenschutz
- Rosette Ø 60 mm
- Anschluss 1/2"
- Durchfluss max. 15 l/min

**Eigensicher gegen Rückfließen.**

		Euro
chrom	27 802 660-00	330,60
platin matt	27 802 660-06	528,90
schwarz matt	27 802 660-33	446,30



Empfohlenes Zubehör

**UP-Wandwinkel**

- Min. Einbautiefe 90 mm
- Max. Einbautiefe 163 mm

Details und Zubehör siehe Seite 617

		Euro
Bausatz Vormontage	35 085 970 90	87,50



28 490 660



**Wandanschlussbogen mit integriertem Brausehalter**

- Brauseabgang 3/8"
- Rosette Ø 60 mm
- Anschluss 1/2"

Eigensicher gegen Rückfließen.

		<b>Euro</b>
chrom	28 490 660-00	159,60
platin matt	28 490 660-06	255,70
schwarz matt	28 490 660-33	216,10

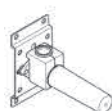

Empfohlenes Zubehör

**UP-Wandwinkel**

- Min. Einbautiefe 90 mm
- Max. Einbautiefe 163 mm

Details und Zubehör siehe Seite 617

		<b>Euro</b>
Bausatz Vormontage	35 085 970 90	87,50

28 450 625



**Wandanschlussbogen**

- Brauseabgang 3/8"
- Rosette Ø 55 mm
- Anschluss 1/2"

Eigensicher gegen Rückfließen.

		<b>Euro</b>
chrom	28 450 625-00	82,10
platin matt	28 450 625-06	131,60
schwarz matt	28 450 625-33	111,00



Empfohlenes Zubehör

**UP-Wandwinkel**

- Min. Einbautiefe 90 mm
- Max. Einbautiefe 163 mm

Details und Zubehör siehe Seite 617

		<b>Euro</b>
Bausatz Vormontage	35 085 970 90	87,50



CL.1



CYO



IMO



Lissé



LULU



Madison



MEM



Meta



Symetrics



Tara.



VAIA



Dusche



Unterputz-Produkte



Zubehör



Küche

83 020 979



**Wannengriff**

- Stichmaß 200 mm
- Breite 240 mm
- Höhe 40 mm
- Rosette Ø 40 mm
- Ausladung 75 mm

		Euro
chrom	83 020 979-00	205,60
platin matt	83 020 979-06	328,80
schwarz matt	83 020 979-33	277,60

83 060 979



**Badetuchhalter**

- Stichmaß 600 mm
- Breite 640 mm
- Höhe 40 mm
- Rosette Ø 40 mm
- Ausladung 65 mm

		Euro
chrom	83 060 979-00	210,60
platin matt	83 060 979-06	337,20
schwarz matt	83 060 979-33	284,40

83 061 979



**Badetuchhalter, 2-teilig**

- Stichmaß 600 mm
- Breite 640 mm
- Höhe 40 mm
- Rosette Ø 40 mm
- Ausladung 130 mm

		Euro
chrom	83 061 979-00	316,10
platin matt	83 061 979-06	505,70
schwarz matt	83 061 979-33	426,80

83 080 979



**Badetuchhalter**

- Stichmaß 800 mm
- Breite 840 mm
- Höhe 40 mm
- Rosette Ø 40 mm
- Ausladung 65 mm

		Euro
chrom	83 080 979-00	219,40
platin matt	83 080 979-06	351,10
schwarz matt	83 080 979-33	296,20

83 200 979



**Handtuchring, rund**

- Breite 185 mm
- Rosette Ø 40 mm
- Ausladung 55 mm

		Euro
chrom	83 200 979-00	125,70
platin matt	83 200 979-06	200,90
schwarz matt	83 200 979-33	178,20

83 210 979



**Handtuchhalter, 2-teilig, starr**

- Stichmaß 72 mm
- Breite 112 mm
- Höhe 40 mm
- Rosette Ø 40 mm
- Ausladung 500 mm

		Euro
chrom	83 210 979-00	230,00
platin matt	83 210 979-06	367,90
schwarz matt	83 210 979-33	310,50

83 211 979



**Handtuchhalter, 1-teilig, starr**

- Rosette Ø 40 mm
- Ausladung 490 mm

		Euro
chrom	83 211 979-00	120,70
platin matt	83 211 979-06	192,90
schwarz matt	83 211 979-33	162,90



83 215 979



**Handtuchhalter, 1-teilig, starr**

- Rosette Ø 40 mm
- Ausladung 360 mm

		Euro
chrom	83 215 979-00	110,70
platin matt	83 215 979-06	177,10
schwarz matt	83 215 979-33	149,40

83 256 979



**Haken, 2-teilig**

- Breite 80 mm
- Rosette Ø 40 mm
- Ausladung 55 mm

		Euro
chrom	83 256 979-00	96,80
platin matt	83 256 979-06	155,00
schwarz matt	83 256 979-33	130,70

83 251 979



**Haken**

- Rosette Ø 40 mm
- Ausladung 50 mm

		Euro
chrom	83 251 979-00	52,10
platin matt	83 251 979-06	83,40
schwarz matt	83 251 979-33	74,00

83 251 220



**Haken**

- Ausladung 55 mm

		Euro
chrom	83 251 220-00	32,50
platin matt	83 251 220-06	52,00
schwarz matt	83 251 220-33	44,00

83 400 979



**Glashalter, Wandmodell**

- Glas aus Kristallglas, transparent
- Breite 60 mm
- Höhe 120 mm
- Ausladung 110 mm

		Euro
chrom	83 400 979-00	198,30
platin matt	83 400 979-06	317,00
schwarz matt	83 400 979-33	267,60



Empfohlenes Zubehör  
**Trinkglas, transparent**

		Euro
	08 90 00 008 84	34,10

83 401 979



**Glashalter, Wandmodell**

- Glas aus Kristallglas, matt
- Breite 60 mm
- Höhe 120 mm
- Ausladung 110 mm

		Euro
chrom	83 401 979-00	198,30
platin matt	83 401 979-06	317,00
schwarz matt	83 401 979-33	267,60



Empfohlenes Zubehör  
**Trinkglas, matt**

		Euro
	08 90 00 008 82	34,10

83 410 979



**Seifenhalter, Wandmodell**

- Breite 120 mm
- Höhe 20 mm
- Ausladung 145 mm

		Euro
chrom	83 410 979-00	205,60
platin matt	83 410 979-06	328,80
schwarz matt	83 410 979-33	277,60



CL. 1



CYO



IMO



Lissé



LULU



Madison



MEM



Meta



Symetrics



Tara.



VAIA



Dusche



Unterputz-Produkte



Zubehör



Küche

84 410 780



### Seifenhalter, Standmodell

- Breite 120 mm
- Höhe 10 mm
- Ausladung 120 mm

		Euro
chrom	84 410 780-00	239,70
platin matt	84 410 780-06	383,50
schwarz matt	84 410 780-33	323,60

83 481 970



### Ablage, Wandmodell

- Breite 200 mm
- Höhe 26 mm
- Ausladung 100 mm
- ohne Gittereinsatz

		Euro
chrom	83 481 970-00	98,20
platin matt	83 481 970-06	157,10
schwarz matt	83 481 970-33	132,60

#### Benötigtes Zubehör

#### Gittereinsatz

- Gittereinsätze aus Kunststoff

		Euro
schwarz matt	82 481 970-33	37,50
cremeweiß	82 481 970-51	37,50
lichtgrau	82 481 970-52	37,50
taupe	82 481 970-53	37,50

83 482 970



### Ablage, Wandmodell

- Breite 300 mm
- Höhe 26 mm
- Ausladung 100 mm
- ohne Gittereinsatz

		Euro
chrom	83 482 970-00	116,60
platin matt	83 482 970-06	186,60
schwarz matt	83 482 970-33	157,40

#### Benötigtes Zubehör

#### Gittereinsatz

- Gittereinsätze aus Kunststoff

		Euro
schwarz matt	82 482 970-33	49,80
cremeweiß	82 482 970-51	49,80
lichtgrau	82 482 970-52	49,80
taupe	82 482 970-53	49,80

82 434 970



### Spender mit Rosette

- Ausladung 124 mm
- 500 ml Flaschenvolumen
- von oben befüllbar
- schwenkbarer Pumpenkopf
- Höhe 124 mm
- Rosette Ø 55 mm
- Bohrungsdurchmesser 25 mm

		Euro
chrom	82 434 970-00	212,70
platin matt	82 434 970-06	340,30
schwarz matt	82 434 970-33	287,10

83 435 970



### Spender, Wandmodell

- Flasche aus Kristallglas, matt
- Breite 60 mm
- Höhe 200 mm
- 250 ml Flaschenvolumen
- Ausladung 96 mm

		Euro
chrom	83 435 970-00	332,20
platin matt	83 435 970-06	531,60
schwarz matt	83 435 970-33	448,50



84 435 970



**Spender, Standmodell**

- Flasche aus Kristallglas, matt
- Breite 60 mm
- Höhe 200 mm
- 250 ml Flaschenvolumen
- Ausladung 59 mm

		<b>Euro</b>
chrom	<b>84 435 970-00</b>	<b>306,00</b>
platin matt	<b>84 435 970-06</b>	<b>489,70</b>
schwarz matt	<b>84 435 970-33</b>	<b>413,10</b>

83 510 979



**Papierrollenhalter mit Deckel**

- Breite 150 mm
- Höhe 95 mm
- Rosette Ø 40 mm
- Ausladung 40 mm

		<b>Euro</b>
chrom	<b>83 510 979-00</b>	<b>239,30</b>
platin matt	<b>83 510 979-06</b>	<b>382,90</b>
schwarz matt	<b>83 510 979-33</b>	<b>323,00</b>

83 500 979



**Papierrollenhalter ohne Deckel**

- Breite 150 mm
- Höhe 95 mm
- Rosette Ø 40 mm
- Ausladung 40 mm

		<b>Euro</b>
chrom	<b>83 500 979-00</b>	<b>186,50</b>
platin matt	<b>83 500 979-06</b>	<b>298,40</b>
schwarz matt	<b>83 500 979-33</b>	<b>251,70</b>

83 590 979



**Reserve-Papierrollenhalter**

- Rosette Ø 40 mm
- Ausladung 105 mm

		<b>Euro</b>
chrom	<b>83 590 979-00</b>	<b>122,70</b>
platin matt	<b>83 590 979-06</b>	<b>196,40</b>
schwarz matt	<b>83 590 979-33</b>	<b>173,90</b>



CL.1



CYO



IMO



Lissé



LULU



Madison



MEM



Meta



Symetrics



Tara.



VAIA



Dusche



Unterputz-Produkte



Zubehör



Küche

83 900 970



**Toiletten-Bürstengarnitur, Wandmodell**

- Glas aus Kristallglas
- Bürstenkopf, mattschwarz
- Breite 126 mm
- Höhe 415 mm
- Ausladung 120 mm

		Euro
chrom	83 900 970-00	291,40
platin matt	83 900 970-06	466,30
schwarz matt	83 900 970-33	393,40



Empfohlenes Zubehör

**Bürstenkopf, weiß**

		Euro
	08 18 50 600 90	10,90



Empfohlenes Zubehör

**Bürstenkopf, mattschwarz**

		Euro
	08 18 50 601 90	24,80



Empfohlenes Zubehör

**Glaseinsatz, matt**

		Euro
	08 90 04 008 82	44,30



Empfohlenes Zubehör

**Bürstengriff**

		Euro
chrom	90 20 97 507 00-00	76,10
platin matt	90 20 97 507 00-06	121,80
schwarz matt	90 20 97 507 00-33	101,50

83 910 979



**Toiletten-Bürstengarnitur, Wandmodell**

- Bürstenkopf, mattschwarz
- Breite 100 mm
- Höhe 456 mm
- Ausladung 110 mm

		Euro
chrom	83 910 979-00	368,90
platin matt	83 910 979-06	590,40
schwarz matt	83 910 979-33	498,10



Empfohlenes Zubehör

**Bürstenkopf, mattschwarz**

		Euro
	08 18 50 601 90	24,80



Empfohlenes Zubehör

**Bürstengriff**

		Euro
chrom	90 20 97 505 01-00	126,70
platin matt	90 20 97 505 01-06	202,70
schwarz matt	90 20 97 505 01-33	171,40

84 910 979



**Toiletten-Bürstengarnitur, Standmodell**

- Bürstenkopf, mattschwarz
- Breite 100 mm
- Höhe 456 mm

		Euro
chrom	84 910 979-00	333,70
platin matt	84 910 979-06	533,90
schwarz matt	84 910 979-33	450,50



Empfohlenes Zubehör

**Bürstenkopf, mattschwarz**

		Euro
	08 18 50 601 90	24,80



Empfohlenes Zubehör

**Bürstengriff**

		Euro
chrom	90 20 97 505 01-00	126,70
platin matt	90 20 97 505 01-06	202,70
schwarz matt	90 20 97 505 01-33	171,40



12 660 979



**Abdeckplatte für WC-UP-Spülkasten der Firma TeCe**

- Abdeckplatte 150 x 240 x 15 mm
- WC-Armatur mit Drehbetätigung und Zwei-Mengen-Technik (Vollspülung/Teilspülung)

		<b>Euro</b>
chrom	<b>12 660 979-00</b>	<b>618,70</b>
platin matt	<b>12 660 979-06</b>	<b>989,80</b>
schwarz matt	<b>12 660 979-33</b>	<b>835,30</b>



CL. 1



CYO



IMO



Lissé



LULU



Madison



MEM



Meta



Symetrics



Tara.



VAIA



Dusche



Unterputz-Produkte



Zubehör



Küche





# Symetrics

Sieger Design

## Waschtisch

ab Seite 356

## Bidet

ab Seite 364

## Dusche

ab Seite 365

## Wanne

ab Seite 386

## Accessoires

ab Seite 394



CL.1



CYO



IMO



Lissé



LULU



Madison



MEM



Meta



Symetrics



Tara.



VAIA



Dusche



Unterputz-  
Produkte



Zubehör



Küche

Detaillierte Produktinformationen, dazugehörige Dateien wie Maßzeichnungen und 3D-Objekte finden Sie online auf [www.dornbracht.com](http://www.dornbracht.com).

## Übersicht Waschtischarmaturen

### Waschtisch-Stand-Auslauf

Ausladung 110 mm

Ausladung 165 mm

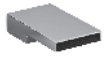

13 710 740



13 713 980  
13 721 980\*

### Waschtisch-Wand-Ausläufe

Ausladung 125 mm

Ausladung 185 mm

Ausladung 220 mm



13 800 740



13 800 980



13 805 980

### Waschtisch-Stand-Steuerungen



20 000 980



20 000 985  
20 000 986

### Waschtisch-Wand-Steuerungen



36 607 980



36 607 985



36 325 980



36 325 985





CL.1



CYO



IMO



Lissé



LULU



Madison



MEM



Meta



Symetrics



Tara.



VAIA



Dusche



Unterputz-Produkte



Zubehör



Küche

## Übersicht Wannenarmaturen

### Wannenausläufe



13 425 979



13 415 979

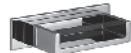

13 420 979



13 430 740

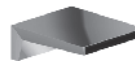

13 430 730



13 630 740



13 630 730

### Schlauchbrausegarnituren



27 702 980



27 802 970



27 808 980



27 818 980



27 809 980  
27 809 985

### Einhandbatterie



29 300 670

### Wannen-Wand-Steuerungen



36 337 980



36 607 980  
36 608 980



36 607 985  
36 608 985

### xTool UP-Thermostate



36 501 780  
36 503 780



36 501 985  
36 503 985

### Wannen-Stand-Steuerung



20 000 980  
20 000 986

### Umstellungen



29 125 980  
29 125 985



29 140 670



36 128 980  
36 128 985

### integrierte Wannenbefüllung



36 247 970

### Zubehör



28 490 970



28 450 980



28 050 980



36 243 970

13 713 980



### Waschtisch-Stand-Auslauf mit Ablaufgarnitur

- Ausladung 165 mm
- starrer Auslauf
- runder luftangereicherter Strahl
- Armaturenhöhe 230 mm
- Höhe bis Luftsprudler 205 mm
- Bohrungsdurchmesser 35 mm
- 2x Druckschlauch M 10 x 1 eingeschraubt, dichtheitsgeprüft
- Rosette 60 x 60 mm
- Durchfluss max. 7 l/min
- bleifrei

Nur für Becken mit Überlauf geeignet.

		Euro
chrom	13 713 980-00	663,60
platin matt	13 713 980-06	1.061,80
platin	13 713 980-08	1.061,80
messing gebürstet	13 713 980-28	1.314,00
Dark Platinum matt	13 713 980-99	1.194,50



### Produktvariante

### Waschtisch-Stand-Auslauf ohne Ablaufgarnitur

- ohne Ablaufgarnitur

		Euro
chrom	13 721 980-00	618,20
platin matt	13 721 980-06	989,20
platin	13 721 980-08	989,20
messing gebürstet	13 721 980-28	1.224,10
Dark Platinum matt	13 721 980-99	1.112,80

13 710 740



### Waschtisch-Stand-Auslauf mit Ablaufgarnitur

- Ausladung 110 mm
- starrer Auslauf
- PEARLSTREAM
- Armaturenhöhe 30 mm
- Höhe bis Luftsprudler 15 mm
- Bohrungsdurchmesser 35 mm
- 2x Druckschlauch M 10 x 1 eingeschraubt, dichtheitsgeprüft
- Anschluss 1/2"
- Durchfluss max. 5 l/min
- bleifrei

Nur für Becken mit Überlauf geeignet.

In Kombination mit einem eValve kann der Durchfluss abweichen.

Bitte beachten Sie, dass bei einer elektronischen Variante der Durchflussbegrenzer entnommen werden muss.

		Euro
chrom	13 710 740-00	572,00
platin matt	13 710 740-06	915,10
platin	13 710 740-08	915,20
messing gebürstet	13 710 740-28	1.132,60
Dark Platinum matt	13 710 740-99	1.029,60

13 800 980



### Waschtisch-Wand-Auslauf ohne Ablaufgarnitur

- Ausladung 185 mm
- starrer Auslauf
- runder luftangereicherter Strahl
- Bohrungsdurchmesser 37 mm
- Rosette 60 x 60 mm
- Anschluss 1/2"
- Steckanschluss-Montage
- Durchfluss max. 7 l/min
- bleifrei

Für eine elektronische Bedienung bestellen Sie bitte das eSet Touchfree mit oder ohne Temperatureinstellung

		Euro
chrom	13 800 980-00	533,90
platin matt	13 800 980-06	854,30
platin	13 800 980-08	854,10
messing gebürstet	13 800 980-28	1.057,00
Dark Platinum matt	13 800 980-99	960,90



### Empfohlenes Zubehör

### UP-Wandwinkel

- Min. Einbautiefe 90 mm
- Max. Einbautiefe 163 mm

Details und Zubehör siehe Seite 617

		Euro
Bausatz Vormontage	35 085 970 90	87,50





13 805 980



**Waschtisch-Wand-Auslauf ohne Ablaufgarnitur**

- Ausladung 220 mm
- starrer Auslauf
- runder luftangereicherter Strahl
- Bohrungsdurchmesser 37 mm
- Rosette 60 x 60 mm
- Anschluss 1/2"
- Steckanschluss-Montage
- Durchfluss max. 7 l/min
- bleifrei

Für eine elektronische Bedienung bestellen Sie bitte das eSet Touchfree mit oder ohne Temperatureinstellung

		Euro
chrom	13 805 980-00	575,20
platin matt	13 805 980-06	920,20
platin	13 805 980-08	920,20
messing gebürstet	13 805 980-28	1.138,80
Dark Platinum matt	13 805 980-99	1.035,30



Empfohlenes Zubehör

**UP-Wandwinkel**

- Min. Einbautiefe 90 mm
- Max. Einbautiefe 163 mm

Details und Zubehör siehe Seite 617

		Euro
Bausatz Vormontage	35 085 970 90	87,50

13 800 740



**Waschtisch-Wand-Auslauf ohne Ablaufgarnitur**

- Ausladung 125 mm
- starrer Auslauf
- rechteckiger luftangereicherter Strahl
- Bohrungsdurchmesser 37 mm
- Anschluss 1/2"
- Steckanschluss-Montage
- Durchfluss max. 5 l/min
- bleifrei

Die Montagehöhe ab Waschtisch Oberkante bis Mitte Anschluss sollte min. 125 mm betragen. Die Vorderkante des Auslaufs sollte min. 20 mm vor dem hinteren Beckenrand liegen.

Für eine elektronische Bedienung bestellen Sie bitte das eSet Touchfree mit oder ohne Temperatureinstellung

		Euro
chrom	13 800 740-00	429,00
platin matt	13 800 740-06	686,40
platin	13 800 740-08	686,50
messing gebürstet	13 800 740-28	849,40
Dark Platinum matt	13 800 740-99	772,20

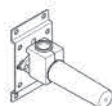

Empfohlenes Zubehör

**UP-Wandwinkel**

- Min. Einbautiefe 90 mm
- Max. Einbautiefe 163 mm

Details und Zubehör siehe Seite 617

		Euro
Bausatz Vormontage	35 085 970 90	87,50

36 607 980



**Unterputzventil, linksschließend 1/2"**

- Rosette 60 x 60 mm
- Oberteil mit ablängbarer Spindel und Hülse

		Euro
chrom	36 607 980-00	192,10
platin matt	36 607 980-06	307,30
platin	36 607 980-08	307,30
messing gebürstet	36 607 980-28	380,30
Dark Platinum matt	36 607 980-99	345,70

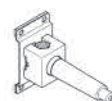

Benötigtes Zubehör

**UP-Ventil 1/2"**

- Min. Einbautiefe 75 mm
- Max. Einbautiefe 145 mm

Details und Zubehör siehe Seite 613

		Euro
Bausatz Vormontage	35 607 970 90	64,50



CL.1



CYO



IMO



Lissé



LULU



Madison



MEM



Meta



Symetrics



Tara.



VAIA



Dusche



Unterputz-Produkte



Zubehör



Küche

36 607 985



**Unterputzventil, linksschließend 1/2"**

- Rosette 60 x 60 mm
- Oberteil mit ablänger Spindel und Hülse

		Euro
chrom	36 607 985-00	221,30
platin matt	36 607 985-06	354,10
platin	36 607 985-08	354,10
messing gebürstet	36 607 985-28	438,20
Dark Platin matt	36 607 985-99	398,40



Benötigtes Zubehör

**UP-Ventil 1/2"**

- Min. Einbautiefe 75 mm
- Max. Einbautiefe 145 mm

Details und Zubehör siehe Seite 613

		Euro
Bausatz Vormontage	35 607 970 90	64,50

36 128 980



**UP-Zweiwege-Umstellung**

- Drehumstellung
- Rosette 60 x 60 mm

		Euro
chrom	36 128 980-00	144,60
platin matt	36 128 980-06	231,40
platin	36 128 980-08	231,40
messing gebürstet	36 128 980-28	286,30
Dark Platin matt	36 128 980-99	260,30

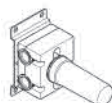

Benötigtes Zubehör

**UP-Zweiwege-Umstellung**

- Min. Einbautiefe 88 mm
- Max. Einbautiefe 160 mm

Details und Zubehör siehe Seite 608

		Euro
Bausatz Vormontage	35 128 970 90	305,00

20 000 980



**Seitenventil, linksschließend, kalt oder warm**

- Bohrungsdurchmesser Seitenventil 32 mm
- Rosette 60 x 60 mm

		Euro
chrom	20 000 980-00	230,00
platin matt	20 000 980-06	367,90
platin	20 000 980-08	368,00
messing gebürstet	20 000 980-28	455,40
Dark Platin matt	20 000 980-99	414,00

20 000 986



**Seitenventil, rechtsschließend, kalt**

- Bohrungsdurchmesser Seitenventil 32 mm
- Rosette 60 x 60 mm

		Euro
chrom	20 000 986-00	258,80
platin matt	20 000 986-06	414,00
platin	20 000 986-08	414,00
messing gebürstet	20 000 986-28	512,40
Dark Platin matt	20 000 986-99	465,80



Produktvariante

**Seitenventil, linksschließend, warm**

- Bohrungsdurchmesser 32 mm
- **Rosette 60 x 60 mm**

		Euro
chrom	20 000 985-00	258,80
platin matt	20 000 985-06	414,00
platin	20 000 985-08	414,00
messing gebürstet	20 000 985-28	512,40
Dark Platin matt	20 000 985-99	465,80



36 325 980



**xGATE Mischventil mit Mengenregulierung für Wandmontage**

- Abdeckplatte 120 x 60 mm

		Euro
chrom	36 325 980-00	388,50
platin matt	36 325 980-06	621,70
platin	36 325 980-08	621,60
messing gebürstet	36 325 980-28	769,20
Dark Platinum matt	36 325 980-99	699,30

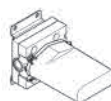

Benötigtes Zubehör

**xGATE UP-Mischventil mit Mengenregulierung**

- Min. Einbautiefe 103 mm
- Max. Einbautiefe 172 mm

Details und Zubehör siehe Seite 613

		Euro
Bausatz Vormontage	35 691 970 90	263,90

36 325 985



**xGATE Mischventil mit Mengenregulierung für Wandmontage**

- Abdeckplatte 120 x 60 mm

		Euro
chrom	36 325 985-00	447,30
platin matt	36 325 985-06	715,40
platin	36 325 985-08	715,60
messing gebürstet	36 325 985-28	885,60
Dark Platinum matt	36 325 985-99	805,10

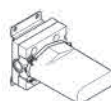

Benötigtes Zubehör

**xGATE UP-Mischventil mit Mengenregulierung**

- Min. Einbautiefe 103 mm
- Max. Einbautiefe 172 mm

Details und Zubehör siehe Seite 613

		Euro
Bausatz Vormontage	35 691 970 90	263,90

13 721 980 +  
42 765 970



**eSET Touchfree Waschtischbatterie ohne Ablaufgarnitur mit Temperatureinstellung**

- Ausladung 165 mm
- starrer Auslauf
- runder luftangereicherter Strahl
- Armaturenhöhe 230 mm
- Höhe bis Luftsprudler 205 mm
- Bohrungsdurchmesser 35 mm
- 2x Druckschlauch M 10 x 1 eingeschraubt, dichtheitsgeprüft
- Anschluss 1/2"
- Durchfluss max. 7 l/min
- bleifrei
- automatische Hygienespülung
- geeignet zur thermischen Desinfektion
- einstellbare Nachlaufzeit
- Hochfrequenz-Sensorik mit Selbstkalibrierung
- Magnetventil
- Temperatureinstellung über Thermostat
- Steckernetzteil 100-240 VAC / 12 VDC, 50-60 Hz, 18 W inkl. länderspezifischem Adapter-Set

Eine Kombination mit Becken aus leitenden Materialien (z.B. Stahl, Flussstein) ist ausgeschlossen.

Eine Kombination mit Becken, deren Ablauf sich schließen lässt, ist ausgeschlossen.

**ACHTUNG:** Elektronikartikel werden separat konditioniert.

		Euro
chrom	1x 13 721 980-00	618,20
	1x 42 765 970 90	514,10
	<b>Gesamtpreis:</b>	<b>1.132,30</b>
platin matt	1x 13 721 980-06	989,20
	1x 42 765 970 90	514,10
	<b>Gesamtpreis:</b>	<b>1.503,30</b>

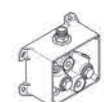

Benötigtes Zubehör

**eSET Touchfree Waschtischbatterie mit Temperatureinstellung zur Kombination mit Standarmaturen**

Details und Zubehör siehe Seite 615

		Euro
Bausatz Vormontage	35 740 970 90	234,60



13 721 980 +  
42 766 970



**eSET Touchfree Waschtischbatterie ohne Ablaufgarnitur ohne Temperatureinstellung**

- Ausladung 165 mm
- starrer Auslauf
- runder luftangereicherter Strahl
- Armaturenhöhe 230 mm
- Höhe bis Luftsprudler 205 mm
- Bohrungsdurchmesser 35 mm
- 2x Druckschlauch M 10 x 1 eingeschraubt, dichtheitsgeprüft
- Anschluss 1/2"
- Durchfluss max. 7 l/min
- bleifrei
- automatische Hygienespülung
- geeignet zur thermischen Desinfektion
- einstellbare Nachlaufzeit
- Hochfrequenz-Sensorik mit Selbstkalibrierung
- Magnetventil
- Steckernetzteil 100-240 VAC / 12 VDC, 50-60 Hz, 18 W inkl. länderspezifischem Adapter-Set

**Eine Kombination mit Becken aus leitenden Materialien (z.B. Stahl, Flusstein) ist ausgeschlossen.**

**Eine Kombination mit Becken, deren Ablauf sich schließen lässt, ist ausgeschlossen.**

**ACHTUNG: Elektronikartikel werden separat konditioniert.**

		Euro
chrom	1x 13 721 980-00	618,20
	1x 42 766 970 90	428,40
	<b>Gesamtpreis:</b>	<b>1.046,60</b>
platin matt	1x 13 721 980-06	989,20
	1x 42 766 970 90	428,40
	<b>Gesamtpreis:</b>	<b>1.417,60</b>

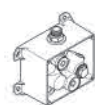

**Benötigtes Zubehör**

**eSET Touchfree Waschtischbatterie ohne Temperatureinstellung zur Kombination mit Standarmaturen**

Details und Zubehör siehe Seite 615

		Euro
Bausatz Vormontage	35 742 970 90	213,20

13 800 980 +  
42 765 970



**eSET Touchfree Waschtischbatterie ohne Ablaufgarnitur mit Temperatureinstellung**

- Ausladung 185 mm
- starrer Auslauf
- runder luftangereicherter Strahl
- Bohrungsdurchmesser 37 mm
- Rosette für Auslauf 60 x 60 mm
- Anschluss 1/2"
- Steckanschluss-Montage
- Durchfluss max. 7 l/min
- bleifrei
- automatische Hygienespülung
- geeignet zur thermischen Desinfektion
- einstellbare Nachlaufzeit
- Hochfrequenz-Sensorik mit Selbstkalibrierung
- Magnetventil
- Temperatureinstellung über Thermostat
- Steckernetzteil 100-240 VAC / 12 VDC, 50-60 Hz, 18 W inkl. länderspezifischem Adapter-Set

**Eine Kombination mit Becken aus leitenden Materialien (z.B. Stahl, Flusstein) ist ausgeschlossen.**

**Eine Kombination mit Becken, deren Ablauf sich schließen lässt, ist ausgeschlossen.**

**ACHTUNG: Elektronikartikel werden separat konditioniert.**

		Euro
chrom	1x 13 800 980-00	533,90
	1x 42 765 970 90	514,10
	<b>Gesamtpreis:</b>	<b>1.048,00</b>
platin matt	1x 13 800 980-06	854,30
	1x 42 765 970 90	514,10
	<b>Gesamtpreis:</b>	<b>1.368,40</b>

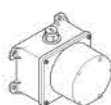

**Benötigtes Zubehör**

**eSET Touchfree Waschtischbatterie mit Temperatureinstellung zur Kombination mit Wandarmaturen**

- Min. Einbautiefe 90 mm
- Max. Einbautiefe 125 mm

Details und Zubehör siehe Seite 615

		Euro
Bausatz Vormontage	35 741 970 90	234,60

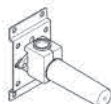

**Empfohlenes Zubehör**

- UP-Wandwinkel**
- Min. Einbautiefe 90 mm
  - Max. Einbautiefe 163 mm

Details und Zubehör siehe Seite 617

		Euro
Bausatz Vormontage	35 085 970 90	87,50



13 800 980 +  
42 766 970



**eSET Touchfree Waschtischbatterie ohne Ablaufgarnitur ohne Temperatureinstellung**

- Ausladung 185 mm
- starrer Auslauf
- runder luftangereicherter Strahl
- Bohrungsdurchmesser 37 mm
- Rosette für Auslauf 60 x 60 mm
- Anschluss 1/2"
- Steckanschluss-Montage
- Durchfluss max. 7 l/min
- bleifrei
- automatische Hygienespülung
- geeignet zur thermischen Desinfektion
- einstellbare Nachlaufzeit
- Hochfrequenz-Sensorik mit Selbstkalibrierung
- Magnetventil
- Steckernetzteil 100-240 VAC / 12 VDC, 50-60 Hz, 18 W inkl. länderspezifischem Adapter-Set

Eine Kombination mit Becken aus leitenden Materialien (z.B. Stahl, Flusstein) ist ausgeschlossen.

Eine Kombination mit Becken, deren Ablauf sich schließen lässt, ist ausgeschlossen.

**ACHTUNG:** Elektronikartikel werden separat konditioniert.

			Euro
chrom	1x 13 800 980-00		533,90
	1x 42 766 970 90		428,40
	<b>Gesamtpreis:</b>		<b>962,30</b>
platin matt	1x 13 800 980-06		854,30
	1x 42 766 970 90		428,40
	<b>Gesamtpreis:</b>		<b>1.282,70</b>

Benötigtes Zubehör

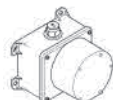

**eSET Touchfree Waschtischbatterie ohne Temperatureinstellung zur Kombination mit Wandarmaturen**

- Min. Einbautiefe 90 mm
- Max. Einbautiefe 125 mm

Details und Zubehör siehe Seite 616

			Euro
Bausatz Vormontage	35 743 970 90		213,20

13 805 980 +  
42 765 970



**eSET Touchfree Waschtischbatterie ohne Ablaufgarnitur mit Temperatureinstellung**

- Ausladung 220 mm
- starrer Auslauf
- runder luftangereicherter Strahl
- Bohrungsdurchmesser 37 mm
- Rosette für Auslauf 60 x 60 mm
- Anschluss 1/2"
- Steckanschluss-Montage
- Durchfluss max. 7 l/min
- bleifrei
- automatische Hygienespülung
- geeignet zur thermischen Desinfektion
- einstellbare Nachlaufzeit
- Hochfrequenz-Sensorik mit Selbstkalibrierung
- Magnetventil
- Temperatureinstellung über Thermostat
- Steckernetzteil 100-240 VAC / 12 VDC, 50-60 Hz, 18 W inkl. länderspezifischem Adapter-Set

Eine Kombination mit Becken aus leitenden Materialien (z.B. Stahl, Flusstein) ist ausgeschlossen.

Eine Kombination mit Becken, deren Ablauf sich schließen lässt, ist ausgeschlossen.

**ACHTUNG:** Elektronikartikel werden separat konditioniert.

			Euro
chrom	1x 13 805 980-00		575,20
	1x 42 765 970 90		514,10
	<b>Gesamtpreis:</b>		<b>1.089,30</b>
platin matt	1x 13 805 980-06		920,20
	1x 42 765 970 90		514,10
	<b>Gesamtpreis:</b>		<b>1.434,30</b>

Benötigtes Zubehör

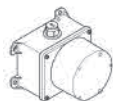

**eSET Touchfree Waschtischbatterie mit Temperatureinstellung zur Kombination mit Wandarmaturen**

- Min. Einbautiefe 90 mm
- Max. Einbautiefe 125 mm

Details und Zubehör siehe Seite 615

			Euro
Bausatz Vormontage	35 741 970 90		234,60

Empfohlenes Zubehör

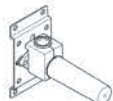

**UP-Wandwinkel**

- Min. Einbautiefe 90 mm
- Max. Einbautiefe 163 mm

Details und Zubehör siehe Seite 617

			Euro
Bausatz Vormontage	35 085 970 90		87,50



CL.1



CYO



IMO



Lissé



LULU



Madison



MEM



Meta



Symetrics



Tara



VAIA



Dusche



Unterputz-Produkte



Zubehör



Küche

13 805 980 +  
42 766 970



**eSET Touchfree Waschtischbatterie ohne Ablaufgarnitur ohne Temperatureinstellung**

- Ausladung 220 mm
- starrer Auslauf
- runder luftangereicherter Strahl
- Bohrungsdurchmesser 37 mm
- Rosette für Auslauf 60 x 60 mm
- Anschluss 1/2"
- Steckanschluss-Montage
- Durchfluss max. 7 l/min
- bleifrei
- automatische Hygienespülung
- geeignet zur thermischen Desinfektion
- einstellbare Nachlaufzeit
- Hochfrequenz-Sensorik mit Selbstkalibrierung
- Magnetventil
- Steckernetzteil 100-240 VAC / 12 VDC, 50-60 Hz, 18 W inkl. länderspezifischem Adapter-Set

**Eine Kombination mit Becken aus leitenden Materialien (z.B. Stahl, Flusstein) ist ausgeschlossen.**

**Eine Kombination mit Becken, deren Ablauf sich schließen lässt, ist ausgeschlossen.**

**ACHTUNG: Elektronikartikel werden separat konditioniert.**

		Euro
chrom	1x 13 805 980-00	575,20
	1x 42 766 970 90	428,40
	<b>Gesamtpreis:</b>	<b>1.003,60</b>
platin matt	1x 13 805 980-06	920,20
	1x 42 766 970 90	428,40
	<b>Gesamtpreis:</b>	<b>1.348,60</b>

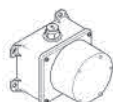

**Benötigtes Zubehör**

**eSET Touchfree Waschtischbatterie ohne Temperatureinstellung zur Kombination mit Wandarmaturen**

- Min. Einbautiefe 90 mm
- Max. Einbautiefe 125 mm

Details und Zubehör siehe Seite 616

		Euro
Bausatz Vormontage	35 743 970 90	213,20

13 800 740 +  
42 765 970



**Waschtischbatterie ohne Ablaufgarnitur mit Temperatureinstellung**

		Euro
chrom	1x 13 800 740-00	429,00
	1x 42 765 970 90	514,10
	<b>Gesamtpreis:</b>	<b>943,10</b>

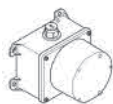

**Benötigtes Zubehör**

**eSET Touchfree Waschtischbatterie mit Temperatureinstellung zur Kombination mit Wandarmaturen**

- Min. Einbautiefe 90 mm
- Max. Einbautiefe 125 mm

Details und Zubehör siehe Seite 615

		Euro
Bausatz Vormontage	35 741 970 90	234,60



**Empfohlenes Zubehör**

**UP-Wandwinkel**

- Min. Einbautiefe 90 mm
- Max. Einbautiefe 163 mm

Details und Zubehör siehe Seite 617

		Euro
Bausatz Vormontage	35 085 970 90	87,50



13 800 740 +  
42 766 970



**eSET Touchfree Waschtischbatterie ohne Ablaufgarnitur ohne Temperatureinstellung**

	<b>Euro</b>
chrom	
1x 13 800 740-00	429,00
1x 42 766 970 90	428,40
<b>Gesamtpreis:</b>	<b>857,40</b>

- automatische Hygienespülung
- geeignet zur thermischen Desinfektion
- einstellbare Nachlaufzeit
- Hochfrequenz-Sensorik mit Selbstkalibrierung
- Magnetventil
- Steckernetzteil 100-240 VAC / 12 VDC, 50-60 Hz, 18 W inkl. länderspezifischem Adapter-Set

**Eine Kombination mit Becken aus leitenden Materialien (z.B. Stahl, Flusstein) ist ausgeschlossen.**

**Eine Kombination mit Becken, deren Ablauf sich schließen lässt, ist ausgeschlossen.**

**ACHTUNG: Elektronikartikel werden separat konditioniert.**

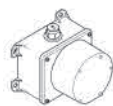

**Benötigtes Zubehör**

**eSET Touchfree Waschtischbatterie ohne Temperatureinstellung zur Kombination mit Wandarmaturen**

	<b>Euro</b>
Bausatz Vormontage	
35 743 970 90	213,20

- Min. Einbautiefe 90 mm
- Max. Einbautiefe 125 mm

Details und Zubehör siehe Seite 616



CL.1



CYO



IMO



Lissé



LULU



Madison



MEM



Meta



Symetrics



Tara.



VAIA



Dusche



Unterputz-Produkte



Zubehör



Küche

33 600 670



### Bidet-Einhandbatterie mit Ablaufgarnitur

- **Ausladung 130 mm**
- starrer Auslauf
- Kugelgelenk 30° schwenkbar
- rechteckiger luftangereicherter Strahl
- Armaturenhöhe 188 mm
- Höhe bis Luftsprudler 77 mm
- Bohrungsdurchmesser 35 mm
- 2x Druckschlauch M 10 x 1 eingeschraubt, dichtheitsgeprüft
- Durchfluss max. 7 l/min

		Euro
chrom	33 600 670-00	610,80
platin matt	33 600 670-06	977,30
platin	33 600 670-08	977,30
messing gebürstet	33 600 670-28	1.209,30
Dark Platinum matt	33 600 670-99	1.099,40





## Duschgarnitur-Anwendung

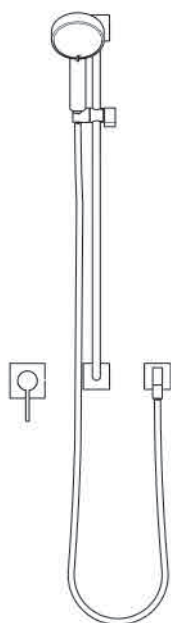

### Duschgarnitur-Anwendung

#### Duschgarnitur



Weitere Duschgarnituren finden Sie ab Seite 503



#### Handbrause

Weitere Handbrausen finden Sie ab Seite 545



#### UP-Einhandbatterie mit Abdeckplatte

Weitere Bedienelemente finden Sie ab Seite 571



#### Wandanschlussbogen

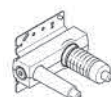

#### UP-Wand-Einhandbatterie, Mischer rechts



#### UP-Wandwinkel

	Euro	
chrom	<b>Gesamtpreis:</b>	<b>1.395,90</b>
platin matt	<b>Gesamtpreis:</b>	<b>2.083,10</b>
platin	<b>Gesamtpreis:</b>	<b>2.083,10</b>
messing gebürstet	<b>Gesamtpreis:</b>	<b>2.518,20</b>
Dark Platinum matt	<b>Gesamtpreis:</b>	<b>2.312,20</b>

	Euro	
chrom	<b>26 413 980-00</b>	<b>509,40</b>

	Euro	
chrom	<b>28 012 979-00</b>	<b>171,40</b>

	Euro	
chrom	<b>36 060 670-00</b>	<b>346,90</b>

	Euro	
chrom	<b>28 450 980-00</b>	<b>117,70</b>

	Euro	
Bausatz Vormontage	<b>35 860 970 90</b>	<b>163,00</b>

	Euro	
Bausatz Vormontage	<b>35 085 970 90</b>	<b>87,50</b>



CL.1



CYO



IMO



Lissé



LULU



Madison



MEM



Meta



Symetrics



Tara.



VAIA



Dusche



Unterputz-Produkte



Zubehör



Küche

Kopfbrausen-Anwendung



Kopfbrause-Anwendung

	Euro	
chrom	<b>Gesamtpreis:</b>	2.210,00
platin matt	<b>Gesamtpreis:</b>	3.241,40
platin	<b>Gesamtpreis:</b>	3.241,40
messing gebürstet	<b>Gesamtpreis:</b>	3.894,30
Dark Platinum matt	<b>Gesamtpreis:</b>	3.584,90



Kopfbrause

Weitere Kopfbrausen finden Sie ab Seite 519

	Euro	
chrom	28 504 670-00	445,00

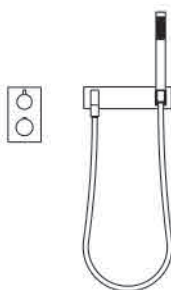

Schlauchbrausegarnitur mit Abdeckplatte

Weitere Schlauchbrausegarnituren finden Sie ab Seite 555

	Euro	
chrom	27 818 980-00	611,40



UP-Thermostat mit Zweiwege-Mengenregulierung

Weitere Bedienelemente finden Sie ab Seite 571

	Euro	
chrom	36 426 670-00	662,20



UP-Wandwinkel

Dieser Artikel wird 2x benötigt.

	Euro	
Bausatz Vormontage	35 085 970 90	87,50

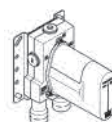

UP-Thermostat

	Euro	
Bausatz Vormontage	35 425 970 90	316,40



## Showerpipe-Anwendung



### Shower Pipe-Anwendung



### Shower Pipe mit Brause-Thermostat

Weitere Showerpipes finden Sie ab Seite 529



### Handbrause

Weitere Handbrausen finden Sie ab Seite 545

	Euro	
chrom	<b>Gesamtpreis:</b>	<b>2.355,10</b>
platin matt	<b>Gesamtpreis:</b>	<b>3.768,30</b>
platin	<b>Gesamtpreis:</b>	<b>3.768,30</b>
messing gebürstet	<b>Gesamtpreis:</b>	<b>4.663,20</b>
Dark Platinum matt	<b>Gesamtpreis:</b>	<b>4.239,30</b>

	Euro	
chrom	<b>34 459 980-00</b>	<b>2.256,60</b>

	Euro	
chrom	<b>28 018 979-00</b>	<b>98,50</b>



CL.1



CYO



IMO



Lissé



LULU



Madison



MEM



Meta



Symetrics



Tara.



VAIA



Dusche



Unterputz-Produkte



Zubehör



Küche

Regenbrausen-Anwendung



Regenbrause-Anwendung

	Euro	
chrom	<b>Gesamtpreis:</b>	4.153,90
platin matt	<b>Gesamtpreis:</b>	6.042,60
platin	<b>Gesamtpreis:</b>	6.042,60
messing gebürstet	<b>Gesamtpreis:</b>	7.238,50
Dark Platin matt	<b>Gesamtpreis:</b>	6.672,10

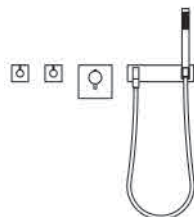

Regenbrause mit Wandanbindung

Weitere Regenbrausen finden Sie ab Seite 541

	Euro	
chrom	<b>28 765 980-00</b>	1.153,80



Schlauchbrausegarnitur mit Abdeckplatte

Weitere Schlauchbrausegarnituren finden Sie ab Seite 555

	Euro	
chrom	<b>27 818 980-00</b>	611,40



xTOOL UP-Thermostat ohne Mengenregulierung 3/4"

Weitere Bedienelemente finden Sie ab Seite 571

	Euro	
chrom	<b>36 503 985-00</b>	939,50



Unterputzventil, linksschließend 1/2"

Weitere Bedienelemente finden Sie ab Seite 571

	Euro	
chrom	<b>36 607 985-00</b>	221,30

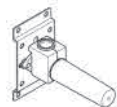

UP-Wandwinkel

Dieser Artikel wird 2x benötigt.

	Euro	
Bausatz Vormontage	<b>35 085 970 90</b>	87,50

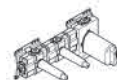

xTOOL UP-Thermostatmodul mit 2 Ventilen 3/4"

	Euro	
Bausatz Vormontage	<b>35 524 970 90</b>	831,60

Duschprodukte

34 442 979



Brause-Thermostat für Wandmontage

- Schubrosetten Ø 70 mm
- Stichmaß 150 mm ± 13 mm
- Drehumstellung mit Mengenregulierung und Absperrfunktion
- Brauseabgang 3/8"

Eigensicher gegen Rückfließen.

	Euro	
chrom	<b>34 442 979-00</b>	509,00
platin matt	<b>34 442 979-06</b>	814,60
platin	<b>34 442 979-08</b>	814,60
messing gebürstet	<b>34 442 979-28</b>	1.007,80
Dark Platin matt	<b>34 442 979-99</b>	916,30



34 459 980 +  
28 018 979



**Shower Pipe mit Brause-Thermostat**

- **Ausladung Standbrause 450 mm**
- Kopfbrause: Regenstrahl
- Regenbrause 300 x 240 mm
- Regenbrause mit Antikalk-System
- Durchfluss Regenbrause max. 14 l/min
- Handbrause: Normalstrahl
- Brausekopf Ø 100 mm
- Durchfluss Handbrause max. 15 l/min
- Drehumstellung mit Mengenregulierung und Absperrfunktion
- Schubrosetten Ø 70 mm
- Höhe Armatur bis Regenbrause (Unterkante) 985 mm
- Höhe Armatur bis Oberkante Bogen 1170 mm
- Stichmaß 150 mm ± 13 mm
- Metallbrauseschlauch 1750 mm mit integriertem Verdrehenschutz
- Anschluss 1/2"
- Wandrohr mit Schieber
- Rohrdurchmesser 23,5 mm

**Eigensicher gegen Rückfließen.**

		<b>Euro</b>
chrom	1x 34 459 980-00	2.256,60
	1x 28 018 979-00	98,50
	<b>Gesamtpreis:</b>	<b>2.355,10</b>
platin matt	1x 34 459 980-06	3.610,60
	1x 28 018 979-06	157,70
	<b>Gesamtpreis:</b>	<b>3.768,30</b>
platin	1x 34 459 980-08	3.610,60
	1x 28 018 979-08	157,70
	<b>Gesamtpreis:</b>	<b>3.768,30</b>
messing gebürstet	1x 34 459 980-28	4.468,10
	1x 28 018 979-28	195,10
	<b>Gesamtpreis:</b>	<b>4.663,20</b>
Dark Platinum matt	1x 34 459 980-99	4.061,90
	1x 28 018 979-99	177,40
	<b>Gesamtpreis:</b>	<b>4.239,30</b>



Produktvariante

**Handbrause**

- Vierfach verstellbar: Normalstrahl, Softstrahl, Massagestrahl und Schwall
- Brausekopf Ø 120 mm
- Durchfluss max. 15 l/min

Weitere Handbrausen finden Sie ab Seite 544  
Details und Zubehör siehe Seite 547

		<b>Euro</b>
chrom	28 012 979-00	171,40
	28 012 979-06	274,20
platin	28 012 979-08	274,20
	28 012 979-28	339,20
Dark Platinum matt	28 012 979-99	308,40



Produktvariante

**Stabhandbrause**

- Normalstrahl
- Durchfluss max. 6,8 l/min

Weitere Handbrausen finden Sie ab Seite 544

		<b>Euro</b>
chrom	28 013 979-00 0010	172,50
	28 013 979-06 0010	276,00
platin	28 013 979-08 0010	276,00
	28 013 979-28 0010	357,30
Dark Platinum matt	28 013 979-99 0010	276,00



CL.1



CYO



IMO



Lissé



LULU



Madison



MEM



Meta



Symetrics



Tara.



VAIA



Dusche



Unterputz-Produkte



Zubehör



Küche

36 002 970 +  
28 017 979



## UP-Einhandbatterie mit integriertem Brauseanschluss mit Handbrausegarnitur

- Metallbrauseschlauch 1750 mm mit integriertem Verdrehschutz
- Handbrause: Normalstrahl
- Brausekopf Ø 130 mm
- Durchfluss Handbrause max. 15 l/min

**Eigensicher gegen Rückfließen.**

		Euro
chrom	1x 36 002 970-00	534,30
	1x 28 017 979-00	132,00
<b>Gesamtpreis:</b>		<b>666,30</b>
platin matt	1x 36 002 970-06	855,00
	1x 28 017 979-06	211,30
<b>Gesamtpreis:</b>		<b>1.066,30</b>
platin	1x 36 002 970-08	855,40
	1x 28 017 979-08	211,30
<b>Gesamtpreis:</b>		<b>1.066,70</b>
messing gebürstet	1x 36 002 970-28	1.057,90
	1x 28 017 979-28	261,40
<b>Gesamtpreis:</b>		<b>1.319,30</b>
Dark Platinum matt	1x 36 002 970-99	961,80
	1x 28 017 979-99	237,70
<b>Gesamtpreis:</b>		<b>1.199,50</b>



### Produktvariante

#### Handbrause

- Dreifach bzw. fünffach verstellbar: Normalstrahl, Softstrahl, Massagestrahl
- Brausekopf Ø 100 mm
- Durchfluss max. 15 l/min

Weitere Handbrausen finden Sie ab Seite 544  
Details und Zubehör siehe Seite 546

		Euro
chrom	28 018 979-00	98,50
platin matt	28 018 979-06	157,70
platin	28 018 979-08	157,70
messing gebürstet	28 018 979-28	195,10
Dark Platinum matt	28 018 979-99	177,40



### Produktvariante

#### Handbrause

- Vierfach verstellbar: Normalstrahl, Softstrahl, Massagestrahl und Schwall
- Brausekopf Ø 120 mm
- Durchfluss max. 15 l/min

Weitere Handbrausen finden Sie ab Seite 544  
Details und Zubehör siehe Seite 547

		Euro
chrom	28 012 979-00	171,40
platin matt	28 012 979-06	274,20
platin	28 012 979-08	274,20
messing gebürstet	28 012 979-28	339,20
Dark Platinum matt	28 012 979-99	308,40

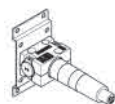

### Benötigtes Zubehör

#### UP-Wandbefestigung

- Min. Einbautiefe 80 mm
- Max. Einbautiefe 105 mm

Details und Zubehör siehe Seite 605

		Euro
Bausatz Vormontage	35 050 970 90	232,90



36 111 970 +  
28 018 979



**UP-Einhandbatterie mit integriertem Brauseanschluss mit Duschgarnitur**

- Metallbrauseschlauch 1750 mm mit integriertem Verdrehenschutz
- Wandrohr mit Schieber
- Rohrdurchmesser 18 mm
- Handbrause: Dreifach bzw. fünffach verstellbar: Normalstrahl, Softstrahl, Massagestrahl
- Brausekopf Ø 100 mm
- Durchfluss Handbrause max. 15 l/min

Eigensicher gegen Rückfließen.

		Euro
chrom	1x 36 111 970-00	729,10
	1x 28 018 979-00	98,50
<b>Gesamtpreis:</b>		<b>827,60</b>
platin matt	1x 36 111 970-06	1.167,20
	1x 28 018 979-06	157,70
<b>Gesamtpreis:</b>		<b>1.324,90</b>
platin	1x 36 111 970-08	1.167,20
	1x 28 018 979-08	157,70
<b>Gesamtpreis:</b>		<b>1.324,90</b>
messing gebürstet	1x 36 111 970-28	1.443,50
	1x 28 018 979-28	195,10
<b>Gesamtpreis:</b>		<b>1.638,60</b>
Dark Platinum matt	1x 36 111 970-99	1.312,30
	1x 28 018 979-99	177,40
<b>Gesamtpreis:</b>		<b>1.489,70</b>



Produktvariante

**Handbrause**

- Vierfach verstellbar: Normalstrahl, Softstrahl, Massagestrahl und Schwall
- Brausekopf Ø 120 mm
- Durchfluss max. 15 l/min

Weitere Handbrausen finden Sie ab Seite 544  
Details und Zubehör siehe Seite 547

		Euro
chrom	28 012 979-00	171,40
platin matt	28 012 979-06	274,20
platin	28 012 979-08	274,20
messing gebürstet	28 012 979-28	339,20
Dark Platinum matt	28 012 979-99	308,40



Produktvariante

**Handbrause**

- Normalstrahl
- Brausekopf Ø 130 mm
- Durchfluss max. 6,8 l/min

Weitere Handbrausen finden Sie ab Seite 544

		Euro
chrom	28 017 979-00 0010	132,00
platin matt	28 017 979-06 0010	211,10
platin	28 017 979-08 0010	211,10
messing gebürstet	28 017 979-28 0010	261,40
Dark Platinum matt	28 017 979-99 0010	237,60

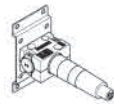

Benötigtes Zubehör

**UP-Wandbefestigung**

- Min. Einbautiefe 80 mm
- Max. Einbautiefe 105 mm

Details und Zubehör siehe Seite 605

		Euro
Bausatz Vormontage	35 050 970 90	232,90



CL. 1



CYO



IMO



Lissé



LULU



Madison



MEM



Meta



Symetrics



Tara.



VAIA



Dusche



Unterputz-Produkte



Zubehör



Küche

36 110 970 +  
28 017 979



## UP-Einhandbatterie mit integriertem Brauseanschluss mit Duschgarnitur

- Metallbrauseschlauch 1750 mm mit integriertem Verdrehschutz
- Wandrohr mit Schieber
- Rohrdurchmesser 18 mm
- Handbrause: Normalstrahl
- Brausekopf Ø 130 mm
- Durchfluss Handbrause max. 15 l/min

**Eigensicher gegen Rückfließen.**

		<b>Euro</b>
chrom	1x 36 110 970-00	636,80
	1x 28 017 979-00	132,00
<b>Gesamtpreis:</b>		<b>768,80</b>
platin matt	1x 36 110 970-06	1.019,00
	1x 28 017 979-06	211,30
<b>Gesamtpreis:</b>		<b>1.230,30</b>
platin	1x 36 110 970-08	1.019,00
	1x 28 017 979-08	211,30
<b>Gesamtpreis:</b>		<b>1.230,30</b>
messing gebürstet	1x 36 110 970-28	1.260,80
	1x 28 017 979-28	261,40
<b>Gesamtpreis:</b>		<b>1.522,20</b>
Dark Platinum matt	1x 36 110 970-99	1.146,20
	1x 28 017 979-99	237,70
<b>Gesamtpreis:</b>		<b>1.383,90</b>



### Produktvariante

#### Handbrause

- Dreifach bzw. fünffach verstellbar: Normalstrahl, Softstrahl, Massagestrahl
- Brausekopf Ø 100 mm
- Durchfluss max. 15 l/min

Weitere Handbrausen finden Sie ab Seite 544  
Details und Zubehör siehe Seite 546

		<b>Euro</b>
chrom	28 018 979-00	98,50
platin matt	28 018 979-06	157,70
platin	28 018 979-08	157,70
messing gebürstet	28 018 979-28	195,10
Dark Platinum matt	28 018 979-99	177,40



### Produktvariante

#### Handbrause

- Vierfach verstellbar: Normalstrahl, Softstrahl, Massagestrahl und Schwall
- Brausekopf Ø 120 mm
- Durchfluss max. 15 l/min

Weitere Handbrausen finden Sie ab Seite 544  
Details und Zubehör siehe Seite 547

		<b>Euro</b>
chrom	28 012 979-00	171,40
platin matt	28 012 979-06	274,20
platin	28 012 979-08	274,20
messing gebürstet	28 012 979-28	339,20
Dark Platinum matt	28 012 979-99	308,40

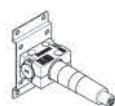

### Benötigtes Zubehör

#### UP-Wandbefestigung

- Min. Einbautiefe 80 mm
- Max. Einbautiefe 105 mm

Details und Zubehör siehe Seite 605

		<b>Euro</b>
Bausatz Vormontage	35 050 970 90	232,90





36 013 970 +  
28 012 979

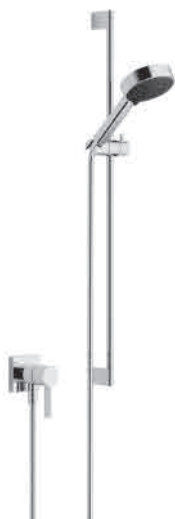

**UP-Einhandbatterie mit integriertem Brauseanschluss mit Duschgarnitur**

- Abdeckplatte 80 x 80 mm
- Metallbrauseschlauch 1750 mm mit integriertem Verdrehschutz
- Wandrohr mit Schieber
- Rohrdurchmesser 18 mm
- Vierfach verstellbar: Normalstrahl, Softstrahl, Massagestrahl und Schwall
- Brausekopf Ø 120 mm
- Durchfluss Handbrause max. 15 l/min

Eigensicher gegen Rückfließen.

		Euro
chrom	1x 36 013 970-00	687,40
	1x 28 012 979-00	171,40
	<b>Gesamtpreis:</b>	<b>858,80</b>
platin matt	1x 36 013 970-06	1.099,10
	1x 28 012 979-06	274,20
	<b>Gesamtpreis:</b>	<b>1.373,30</b>
platin	1x 36 013 970-08	1.098,70
	1x 28 012 979-08	274,20
	<b>Gesamtpreis:</b>	<b>1.372,90</b>
messing gebürstet	1x 36 013 970-28	1.361,00
	1x 28 012 979-28	339,20
	<b>Gesamtpreis:</b>	<b>1.700,20</b>
Dark Platinum matt	1x 36 013 970-99	1.236,90
	1x 28 012 979-99	308,40
	<b>Gesamtpreis:</b>	<b>1.545,30</b>



Produktvariante

**Handbrause**

- Dreifach bzw. fünffach verstellbar: Normalstrahl, Softstrahl, Massagestrahl
- Brausekopf Ø 100 mm
- Durchfluss max. 15 l/min

Weitere Handbrausen finden Sie ab Seite 544  
Details und Zubehör siehe Seite 546

		Euro	
chrom	28 018 979-00	98,50	
	platin matt	28 018 979-06	157,70
		28 018 979-08	157,70
	messing gebürstet	28 018 979-28	195,10
		Dark Platinum matt	28 018 979-99



Produktvariante

**Handbrause**

- Normalstrahl
- Brausekopf Ø 130 mm
- Durchfluss max. 6,8 l/min

Weitere Handbrausen finden Sie ab Seite 544

		Euro	
chrom	28 017 979-00 0010	132,00	
	platin matt	28 017 979-06 0010	211,10
		28 017 979-08 0010	211,10
	messing gebürstet	28 017 979-28 0010	261,40
		Dark Platinum matt	28 017 979-99 0010



Benötigtes Zubehör

**UP-Wandbefestigung**

- Min. Einbautiefe 90 mm
- Max. Einbautiefe 113 mm

Details und Zubehör siehe Seite 605

		Euro
Bausatz Vormontage	35 003 970 90	232,90

36 050 970



**UP-Einhandbatterie mit integriertem Brauseanschluss**

- ohne Rosette

Eigensicher gegen Rückfließen.

		Euro	
chrom	36 050 970-00	316,10	
	platin matt	36 050 970-06	505,70
		36 050 970-08	505,70
	messing gebürstet	36 050 970-28	625,90
		Dark Platinum matt	36 050 970-99

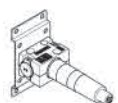

Benötigtes Zubehör

**UP-Wandbefestigung**

- Min. Einbautiefe 80 mm
- Max. Einbautiefe 105 mm

Details und Zubehör siehe Seite 605

		Euro
Bausatz Vormontage	35 050 970 90	232,90



CL. 1



CYO



IMO



Lissé



LULU



Madison



MEM



Meta



Symetrics



Tara.



VAIA



Dusche



Unterputz-Produkte



Zubehör



Küche

36 045 970



**UP-Einhandatterie mit Abdeckplatte mit integriertem Brauseanschluss**

- Abdeckplatte 80 x 80 mm
- Eigensicher gegen Rückfließen.**

		Euro
chrom	36 045 970-00	325,90
platin matt	36 045 970-06	521,30
platin	36 045 970-08	521,30
messing gebürstet	36 045 970-28	645,30
Dark Platinum matt	36 045 970-99	586,80



Benötigtes Zubehör

**UP-Wandbefestigung**

- Min. Einbautiefe 90 mm
- Max. Einbautiefe 113 mm

Details und Zubehör siehe Seite 605

		Euro
Bausatz Vormontage	35 003 970 90	232,90

36 425 670



**UP-Thermostat mit Einweg-Mengenregulierung**

- Abdeckplatte 150 x 90 mm
- Skalengriff mit Sicherheitssperre bei 38°C
- Heißwasserbegrenzung, voreinstellbar

		Euro
chrom	36 425 670-00	558,50
platin matt	36 425 670-06	893,40
platin	36 425 670-08	893,40
messing gebürstet	36 425 670-28	1.105,70
Dark Platinum matt	36 425 670-99	1.005,20

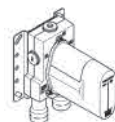

Benötigtes Zubehör

**UP-Thermostat**

- Min. Einbautiefe 80 mm
- Max. Einbautiefe 136 mm

Details und Zubehör siehe Seite 608

		Euro
Bausatz Vormontage	35 425 970 90	316,40

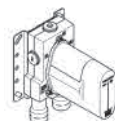

Benötigtes Zubehör

**UP-Thermostat mit Vorabsperung**

- Min. Einbautiefe 80 mm
- Max. Einbautiefe 136 mm

Details und Zubehör siehe Seite 609

		Euro
Bausatz Vormontage	35 426 970 90	332,30

36 426 670



**UP-Thermostat mit Zweibege-Mengenregulierung**

- Drehumstellung mit Mengenregulierung und Absperrfunktion
- Abdeckplatte 150 x 90 mm
- Skalengriff mit Sicherheitssperre bei 38°C
- Heißwasserbegrenzung, voreinstellbar

		Euro
chrom	36 426 670-00	662,20
platin matt	36 426 670-06	1.059,60
platin	36 426 670-08	1.059,60
messing gebürstet	36 426 670-28	1.311,20
Dark Platinum matt	36 426 670-99	1.192,00

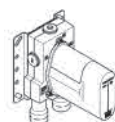

Benötigtes Zubehör

**UP-Thermostat**

- Min. Einbautiefe 80 mm
- Max. Einbautiefe 136 mm

Details und Zubehör siehe Seite 608

		Euro
Bausatz Vormontage	35 425 970 90	316,40

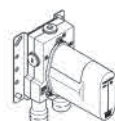

Benötigtes Zubehör

**UP-Thermostat mit Vorabsperung**

- Min. Einbautiefe 80 mm
- Max. Einbautiefe 136 mm

Details und Zubehör siehe Seite 609

		Euro
Bausatz Vormontage	35 426 970 90	332,30



36 427 670



**UP-Thermostat mit Dreibege-Mengenregulierung**

- Drehumstellung mit Mengenregulierung und Absperrfunktion
- Abdeckplatte 150 x 90 mm
- Skalengriff mit Sicherheitssperre bei 38°C
- Heißwasserbegrenzung, voreinstellbar

		Euro
chrom	36 427 670-00	702,00
platin matt	36 427 670-06	1.123,20
platin	36 427 670-08	1.123,20
messing gebürstet	36 427 670-28	1.390,00
Dark Platinum matt	36 427 670-99	1.263,60

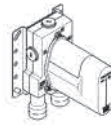

Benötigtes Zubehör

**UP-Thermostat**

- Min. Einbautiefe 80 mm
- Max. Einbautiefe 136 mm

Details und Zubehör siehe Seite 609

		Euro
Bausatz Vormontage	35 427 970 90	341,40

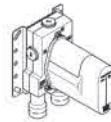

Benötigtes Zubehör

**UP-Thermostat mit Vorabspernung**

- Min. Einbautiefe 80 mm
- Max. Einbautiefe 136 mm

Details und Zubehör siehe Seite 609

		Euro
Bausatz Vormontage	35 428 970 90	358,10

36 503 780 +  
3x 36 607 980



**xTOOL Thermostatmodul mit 3 Ventilen**

- Abdeckplatte 120 x 120 mm
- Rosette 60 x 60 mm
- Skalengriff mit Sicherheitssperre bei 38°C
- Thermostat-Kartusche
- 3x Oberteil mit ablängbarer Spindel und Hülse

		Euro
chrom	1x 36 503 780-00	880,00
	3x 36 607 980-00	192,10
<b>Gesamtpreis:</b>		<b>1.456,30</b>
platin matt	1x 36 503 780-06	1.408,00
	3x 36 607 980-06	307,30
<b>Gesamtpreis:</b>		<b>2.329,90</b>
platin	1x 36 503 780-08	1.408,00
	3x 36 607 980-08	307,30
<b>Gesamtpreis:</b>		<b>2.329,90</b>
messing gebürstet	1x 36 503 780-28	1.742,40
	3x 36 607 980-28	380,30
<b>Gesamtpreis:</b>		<b>2.883,30</b>
Dark Platinum matt	1x 36 503 780-99	1.584,00
	3x 36 607 980-99	345,70
<b>Gesamtpreis:</b>		<b>2.621,10</b>

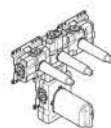

Benötigtes Zubehör

**xTOOL UP-Thermostatmodul mit 3 Ventilen 3/4"**

- Min. Einbautiefe 95 mm
- Max. Einbautiefe 160 mm

Details und Zubehör siehe Seite 612

		Euro
Bausatz Vormontage	35 534 970 90	997,90

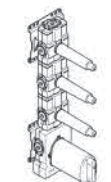

Benötigtes Zubehör

**xTOOL UP-Thermostatmodul mit 3 Ventilen 3/4"**

- Min. Einbautiefe 95 mm
- Max. Einbautiefe 160 mm

Details und Zubehör siehe Seite 611

		Euro
Bausatz Vormontage	35 531 970 90	921,10



36 503 780 +  
2x 36 607 980



### xTOOL Thermostatmodul mit 2 Ventilen

- Abdeckplatte 120 x 120 mm
- Rosette 60 x 60 mm
- Skalengriff mit Sicherheitssperre bei 38°C
- Thermostat-Kartusche
- 2x Oberteil mit ablängbarer Spindel und Hülse

		Euro
chrom	1x 36 503 780-00	880,00
	2x 36 607 980-00	192,10
<b>Gesamtpreis:</b>		<b>1.264,20</b>
platin matt	1x 36 503 780-06	1.408,00
	2x 36 607 980-06	307,30
<b>Gesamtpreis:</b>		<b>2.022,60</b>
platin	1x 36 503 780-08	1.408,00
	2x 36 607 980-08	307,30
<b>Gesamtpreis:</b>		<b>2.022,60</b>
messing gebürstet	1x 36 503 780-28	1.742,40
	2x 36 607 980-28	380,30
<b>Gesamtpreis:</b>		<b>2.503,00</b>
Dark Platinum matt	1x 36 503 780-99	1.584,00
	2x 36 607 980-99	345,70
<b>Gesamtpreis:</b>		<b>2.275,40</b>



### Benötigtes Zubehör

#### xTOOL UP-Thermostatmodul mit 2 Ventilen 3/4"

- Min. Einbautiefe 95 mm
- Max. Einbautiefe 160 mm

Details und Zubehör siehe Seite 612

		Euro
Bausatz Vormontage	35 524 970 90	831,60

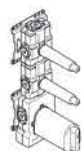

### Benötigtes Zubehör

#### xTOOL UP-Thermostatmodul mit 2 Ventilen 3/4"

- Min. Einbautiefe 95 mm
- Max. Einbautiefe 160 mm

Details und Zubehör siehe Seite 611

		Euro
Bausatz Vormontage	35 521 970 90	857,10

36 501 780



### xTOOL UP-Thermostat ohne Mengenregulierung 1/2"

- Abdeckplatte 120 x 120 mm
- Skalengriff mit Sicherheitssperre bei 38°C
- Thermostat-Kartusche

		Euro
chrom	36 501 780-00	880,00
platin matt	36 501 780-06	1.408,00
platin	36 501 780-08	1.408,00
messing gebürstet	36 501 780-28	1.742,40
Dark Platinum matt	36 501 780-99	1.584,00



### Produktvariante

#### xTOOL UP-Thermostat ohne Mengenregulierung 3/4"

- Thermostatkartusche 3/4" mit eingebauten Schmutzfangsieben

		Euro
chrom	36 503 780-00	880,00
platin matt	36 503 780-06	1.408,00
platin	36 503 780-08	1.408,00
messing gebürstet	36 503 780-28	1.742,40
Dark Platinum matt	36 503 780-99	1.584,00



### Benötigtes Zubehör

#### xTOOL UP-Thermostatmodul ohne Mengenregulierung 3/4"

- Min. Einbautiefe 115 mm
- Max. Einbautiefe 155 mm

Details und Zubehör siehe Seite 610

		Euro
Bausatz Vormontage	35 503 970 90	627,70



36 501 985



**xTOOL UP-Thermostat ohne Mengenregulierung 1/2"**

- Abdeckplatte 120 x 120 mm
- Skalengriff mit Sicherheitssperre bei 38°C
- Thermostat-Kartusche

		Euro
chrom	36 501 985-00	939,50
platin matt	36 501 985-06	1.503,30
platin	36 501 985-08	1.503,30
messing gebürstet	36 501 985-28	1.860,30
Dark Platinum matt	36 501 985-99	1.691,30



Produktvariante

**xTOOL UP-Thermostat ohne Mengenregulierung 3/4"**

- Thermostatkartusche 3/4" mit eingebauten Schmutzfangsieben

		Euro
chrom	36 503 985-00	939,50
platin matt	36 503 985-06	1.503,30
platin	36 503 985-08	1.503,30
messing gebürstet	36 503 985-28	1.860,30
Dark Platinum matt	36 503 985-99	1.691,30



Benötigtes Zubehör

**xTOOL UP-Thermostatmodul ohne Mengenregulierung 3/4"**

- Min. Einbautiefe 95 mm
- Max. Einbautiefe 160 mm

Details und Zubehör siehe Seite 610

		Euro
Bausatz Vormontage	35 503 970 90	627,70

36 607 980



**Unterputzventil, linksschließend 1/2"**

- Rosette 60 x 60 mm
- Oberteil mit ablängbarer Spindel und Hülse

		Euro
chrom	36 607 980-00	192,10
platin matt	36 607 980-06	307,30
platin	36 607 980-08	307,30
messing gebürstet	36 607 980-28	380,30
Dark Platinum matt	36 607 980-99	345,70

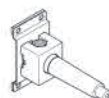

Benötigtes Zubehör

**UP-Ventil 1/2"**

- Min. Einbautiefe 75 mm
- Max. Einbautiefe 145 mm

Details und Zubehör siehe Seite 613

		Euro
Bausatz Vormontage	35 607 970 90	64,50

36 608 980



**Unterputzventil, linksschließend 3/4"**

- Rosette 60 x 60 mm
- Oberteil mit ablängbarer Spindel und Hülse

		Euro
chrom	36 608 980-00	192,20
platin matt	36 608 980-06	307,40
platin	36 608 980-08	307,40
messing gebürstet	36 608 980-28	380,50
Dark Platinum matt	36 608 980-99	345,90



Benötigtes Zubehör

**UP-Ventil 3/4"**

- Min. Einbautiefe 75 mm
- Max. Einbautiefe 145 mm

Details und Zubehör siehe Seite 613

		Euro
Bausatz Vormontage	35 608 970 90	84,90



CL.1



CYO



IMO



Lissé



LULU



Madison



MEM



Meta



Symetrics



Tara.



VAIA



Dusche



Unterputz-Produkte



Zubehör



Küche

36 607 985



**Unterputzventil, linksschließend 1/2"**

- Rosette 60 x 60 mm
- Oberteil mit ablängbarer Spindel und Hülse

		Euro
chrom	36 607 985-00	221,30
platin matt	36 607 985-06	354,10
platin	36 607 985-08	354,10
messing gebürstet	36 607 985-28	438,20
Dark Platinum matt	36 607 985-99	398,40



Benötigtes Zubehör

**UP-Ventil 1/2"**

- Min. Einbautiefe 75 mm
- Max. Einbautiefe 145 mm

Details und Zubehör siehe Seite 613

		Euro
Bausatz Vormontage	35 607 970 90	64,50

36 608 985



**Unterputzventil, linksschließend 3/4"**

- Rosette 60 x 60 mm
- Oberteil mit ablängbarer Spindel und Hülse

		Euro
chrom	36 608 985-00	221,30
platin matt	36 608 985-06	354,10
platin	36 608 985-08	354,10
messing gebürstet	36 608 985-28	438,20
Dark Platinum matt	36 608 985-99	398,40



Benötigtes Zubehör

**UP-Ventil 3/4"**

- Min. Einbautiefe 75 mm
- Max. Einbautiefe 145 mm

Details und Zubehör siehe Seite 613

		Euro
Bausatz Vormontage	35 608 970 90	84,90

36 325 980



**xGATE Mischventil mit Mengenregulierung für Wandmontage**

- Abdeckplatte 120 x 60 mm

		Euro
chrom	36 325 980-00	388,50
platin matt	36 325 980-06	621,70
platin	36 325 980-08	621,60
messing gebürstet	36 325 980-28	769,20
Dark Platinum matt	36 325 980-99	699,30

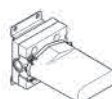

Benötigtes Zubehör

**xGATE UP-Mischventil mit Mengenregulierung**

- Min. Einbautiefe 103 mm
- Max. Einbautiefe 172 mm

Details und Zubehör siehe Seite 613

		Euro
Bausatz Vormontage	35 691 970 90	263,90

36 325 985



**xGATE Mischventil mit Mengenregulierung für Wandmontage**

- Abdeckplatte 120 x 60 mm

		Euro
chrom	36 325 985-00	447,30
platin matt	36 325 985-06	715,40
platin	36 325 985-08	715,60
messing gebürstet	36 325 985-28	885,60
Dark Platinum matt	36 325 985-99	805,10

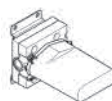

Benötigtes Zubehör

**xGATE UP-Mischventil mit Mengenregulierung**

- Min. Einbautiefe 103 mm
- Max. Einbautiefe 172 mm

Details und Zubehör siehe Seite 613

		Euro
Bausatz Vormontage	35 691 970 90	263,90

26 413 980 +  
28 012 979



**Duschgarnitur**

- Wandrohr mit Schieber
- Rohrdurchmesser 18 mm
- Rosette 60 x 60 mm
- Stichmaß 800 mm
- Metallbrauseschlauch 1750 mm mit integriertem Verdrehenschutz
- Brauseschlauchanschluss 3/8"
- Vierfach verstellbar: Normalstrahl, Softstrahl, Massagestrahl und Schwall
- Brausekopf Ø 120 mm
- Durchfluss max. 15 l/min

**Eigensicher gegen Rückfließen.**

		<b>Euro</b>
chrom	1x 26 413 980-00	509,40
	1x 28 012 979-00	171,40
	<b>Gesamtpreis:</b>	<b>680,80</b>
platin matt	1x 26 413 980-06	815,00
	1x 28 012 979-06	274,20
	<b>Gesamtpreis:</b>	<b>1.089,20</b>
platin	1x 26 413 980-08	815,00
	1x 28 012 979-08	274,20
	<b>Gesamtpreis:</b>	<b>1.089,20</b>
messing gebürstet	1x 26 413 980-28	1.008,60
	1x 28 012 979-28	339,20
	<b>Gesamtpreis:</b>	<b>1.347,80</b>
Dark Platinum matt	1x 26 413 980-99	917,00
	1x 28 012 979-99	308,40
	<b>Gesamtpreis:</b>	<b>1.225,40</b>



Produktvariante

**Handbrause**

- Dreifach bzw. fünffach verstellbar: Normalstrahl, Softstrahl, Massagestrahl
- Brausekopf Ø 100 mm
- Durchfluss max. 15 l/min

Weitere Handbrausen finden Sie ab Seite 544  
Details und Zubehör siehe Seite 546

		<b>Euro</b>
chrom	28 018 979-00	98,50
platin matt	28 018 979-06	157,70
platin	28 018 979-08	157,70
messing gebürstet	28 018 979-28	195,10
Dark Platinum matt	28 018 979-99	177,40



Produktvariante

**Handbrause**

- Normalstrahl
- Brausekopf Ø 130 mm
- Durchfluss max. 6,8 l/min

Weitere Handbrausen finden Sie ab Seite 544

		<b>Euro</b>
chrom	28 017 979-00 0010	132,00
platin matt	28 017 979-06 0010	211,10
platin	28 017 979-08 0010	211,10
messing gebürstet	28 017 979-28 0010	261,40
Dark Platinum matt	28 017 979-99 0010	237,60



Empfohlenes Zubehör

**Wandanschlussbogen**

Details und Zubehör siehe Hauptartikel

		<b>Euro</b>
chrom	28 450 980-00	117,70
platin matt	28 450 980-06	188,30
platin	28 450 980-08	188,30
messing gebürstet	28 450 980-28	233,10
Dark Platinum matt	28 450 980-99	211,90



Empfohlenes Zubehör

**UP-Wandwinkel**

- Min. Einbautiefe 90 mm
- Max. Einbautiefe 163 mm

Details und Zubehör siehe Seite 617

		<b>Euro</b>
Bausatz Vormontage	35 085 970 90	87,50



CL.1



CYO



IMO



Lissé



LULU



Madison



MEM



Meta



Symetrics



Tara.



VAIA



Dusche



Unterputz-Produkte



Zubehör



Küche

27 802 970



### Schlauchbrausegarnitur mit integriertem Brausehalter

- Normalstrahl
- mit Antikalk-System
- Brauseabgang 3/8"
- Metallbrauseschlauch 1250 mm mit integriertem Verdrehenschutz
- Rosette 60 x 60 mm
- Anschluss 1/2"
- Durchfluss max. 15 l/min

**Eigensicher gegen Rückfließen.**

		Euro
chrom	27 802 970-00	341,00
platin matt	27 802 970-06	544,70
platin	27 802 970-08	544,70
messing gebürstet	27 802 970-28	675,10
Dark Platinum matt	27 802 970-99	613,30

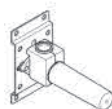

Empfohlenes Zubehör

#### UP-Wandwinkel

- Min. Einbautiefe 90 mm
- Max. Einbautiefe 163 mm

Details und Zubehör siehe Seite 617

		Euro
Bausatz Vormontage	35 085 970 90	87,50

27 818 980



### Schlauchbrausegarnitur mit Abdeckplatte

- Normalstrahl
- mit Antikalk-System
- Brauseabgang 3/8"
- Abdeckplatte 240 x 60 mm
- Metallbrauseschlauch 1250 mm mit integriertem Verdrehenschutz
- Wandanschlussbogen 1/2"
- Durchfluss max. 15 l/min

**Eigensicher gegen Rückfließen.**

		Euro
chrom	27 818 980-00	611,40
platin matt	27 818 980-06	978,40
platin	27 818 980-08	978,40
messing gebürstet	27 818 980-28	1.210,60
Dark Platinum matt	27 818 980-99	1.100,50



Empfohlenes Zubehör

#### UP-Wandwinkel

- Min. Einbautiefe 90 mm
- Max. Einbautiefe 163 mm

Details und Zubehör siehe Seite 617

		Euro
Bausatz Vormontage	35 085 970 90	87,50

27 808 980



### Schlauchbrausegarnitur mit Einzelrosetten

- Normalstrahl
- mit Antikalk-System
- Brauseabgang 3/8"
- Rosette für Wandanschlussbogen 60 x 60 mm
- Rosette für Brausehalter 60 x 60 mm
- Metallbrauseschlauch 1250 mm mit integriertem Verdrehenschutz
- Wandanschlussbogen 1/2"
- Durchfluss max. 15 l/min

**Eigensicher gegen Rückfließen.**

		Euro
chrom	27 808 980-00	514,40
platin matt	27 808 980-06	822,90
platin	27 808 980-08	822,90
messing gebürstet	27 808 980-28	1.018,50
Dark Platinum matt	27 808 980-99	925,90



Empfohlenes Zubehör

#### UP-Wandwinkel

- Min. Einbautiefe 90 mm
- Max. Einbautiefe 163 mm

Details und Zubehör siehe Seite 617

		Euro
Bausatz Vormontage	35 085 970 90	87,50





27 809 985



**Schlauchbrausegarnitur mit Einzelrosetten mit Mengenregulierung**

- Drehumstellung mit Mengenregulierung und Absperrfunktion
- Normalstrahl
- mit Antikalk-System
- Brauseabgang 3/8"
- Rosette für Wandanschlussbogen 60 x 60 mm
- Rosette für Brausehalter 60 x 60 mm
- Metallbrauseschlauch 1250 mm mit integriertem Verdrehenschutz
- Wandanschlussbogen 1/2"
- Durchfluss max. 15 l/min

Eigensicher gegen Rückfließen.

		Euro
chrom	27 809 985-00	675,20
platin matt	27 809 985-06	1.080,30
platin	27 809 985-08	1.080,40
messing gebürstet	27 809 985-28	1.336,90
Dark Platinum matt	27 809 985-99	1.215,40



Empfohlenes Zubehör

**UP-Wandwinkel**

- Min. Einbautiefe 90 mm
- Max. Einbautiefe 163 mm

Details und Zubehör siehe Seite 617

		Euro
Bausatz Vormontage	35 085 970 90	87,50

28 508 980



**Kopfbrause**

- Ausladung 200 mm
- Kugelgelenk 30° schwenkbar
- Dreifach verstellbar: Normalstrahl, Softstrahl, Massagestrahl
- mit Antikalk-System
- Brausekopf Ø 92 mm
- Rosette 60 x 60 mm
- Anschluss 1/2"
- Durchfluss max. 9 l/min



Empfohlenes Zubehör

**UP-Wandwinkel**

- Min. Einbautiefe 90 mm
- Max. Einbautiefe 163 mm

Details und Zubehör siehe Seite 617

		Euro
chrom	28 508 980-00	493,90
platin matt	28 508 980-06	790,20
platin	28 508 980-08	790,20
messing gebürstet	28 508 980-28	977,90
Dark Platinum matt	28 508 980-99	889,00

		Euro
Bausatz Vormontage	35 085 970 90	87,50

28 765 980



**Regenbrause mit Wandanbindung**

- Ausladung 450 mm
- Regenstrahl
- mit Antikalk-System
- Regenbrause 300 x 240 mm
- Rosette 60 x 60 mm
- Anschluss 1/2"
- Durchfluss max. 14 l/min

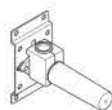

Empfohlenes Zubehör

**UP-Wandwinkel**

- Min. Einbautiefe 90 mm
- Max. Einbautiefe 163 mm

Details und Zubehör siehe Seite 617

		Euro
chrom	28 765 980-00	1.153,80
platin matt	28 765 980-06	1.846,10
platin	28 765 980-08	1.846,10
messing gebürstet	28 765 980-28	2.284,60
Dark Platinum matt	28 765 980-99	2.076,90

		Euro
Bausatz Vormontage	35 085 970 90	87,50



CL.1



CYO



IMO



Lissé



LULU



Madison



MEM



Meta



Symetrics



Tara.



VAIA



Dusche



Unterputz-Produkte



Zubehör



Küche

28 775 980



### Regenbrause mit Deckenanbindung

- Regenstrahl
- mit Antikalk-System
- Regenbrause 300 x 240 mm
- Deckenabstand Unterkante Brause 165 mm
- Rosette 60 x 60 wahlweise
- Anschluss 1/2"
- Durchfluss max. 14 l/min

		Euro
chrom	28 775 980-00	980,70
platin matt	28 775 980-06	1.569,30
platin	28 775 980-08	1.569,30
messing gebürstet	28 775 980-28	1.941,80
Dark Platinum matt	28 775 980-99	1.765,30

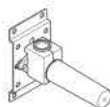

#### Empfohlenes Zubehör

##### UP-Wandwinkel

- Min. Einbautiefe 90 mm
- Max. Einbautiefe 163 mm

Details und Zubehör siehe Seite 617

		Euro
Bausatz Vormontage	35 085 970 90	87,50

13 415 979



### WATER SHEET Schwallauslauf für Wandmontage

- Ausladung 150 mm
- Schwall
- Abdeckplatte 240 x 60 mm
- Anschluss 1/2"
- Steckanschluss-Montage
- Durchfluss max. 26,5 l/min bei 3 bar Fließdruck

**In Kombination mit einem eValve kann der Durchfluss abweichen.**

**Bitte beachten Sie, dass bei einer elektronischen Variante der Durchflussbegrenzer entnommen werden muss.**

		Euro
chrom	13 415 979-00	826,10
platin matt	13 415 979-06	1.321,50
platin	13 415 979-08	1.321,50
messing gebürstet	13 415 979-28	1.635,70
Dark Platinum matt	13 415 979-99	1.487,00

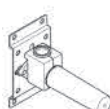

#### Empfohlenes Zubehör

##### UP-Wandwinkel

- Min. Einbautiefe 90 mm
- Max. Einbautiefe 163 mm

**In Kombination mit der elektronischen Variante wird kein Unterputz Körper benötigt.**

Details und Zubehör siehe Seite 617

		Euro
Bausatz Vormontage	35 085 970 90	87,50

13 420 979



### WATER FALL Schwallauslauf für Wandmontage

- Ausladung 120 mm
- Schwall
- Abdeckplatte 240 x 60 mm
- Anschluss 1/2"
- Steckanschluss-Montage
- Durchfluss max. 26,5 l/min bei 3 bar Fließdruck

		Euro
chrom	13 420 979-00	1.180,20
platin matt	13 420 979-06	1.888,40
platin	13 420 979-08	1.888,40
messing gebürstet	13 420 979-28	2.337,00



#### Empfohlenes Zubehör

##### UP-Wandwinkel

- Min. Einbautiefe 90 mm
- Max. Einbautiefe 163 mm

**In Kombination mit der elektronischen Variante wird kein Unterputz Körper benötigt.**

Details und Zubehör siehe Seite 617

		Euro
Bausatz Vormontage	35 085 970 90	87,50



13 425 979



**WATER FALL** Schwallauslauf mit Einzelstrahlen für Wandmontage

- Ausladung 22 mm
- PEARLSTREAM
- Platte 240 mm x 60 mm
- Anschluss 1/2" ablängbar
- Steckanschluss-Montage
- Durchfluss max. 9,5 l/min

In Kombination mit einem eValve kann der Durchfluss abweichen.

Bitte beachten Sie, dass bei einer elektronischen Variante der Durchflussbegrenzer entnommen werden muss.

		Euro
chrom	13 425 979-00	876,70
platin matt	13 425 979-06	1.402,90
platin	13 425 979-08	1.402,90
messing gebürstet	13 425 979-28	1.735,80
Dark Platinum matt	13 425 979-99	1.578,00



Empfohlenes Zubehör

**UP-Wandwinkel**

- Min. Einbautiefe 90 mm
- Max. Einbautiefe 163 mm

In Kombination mit der elektronischen Variante wird kein Unterputz Körper benötigt.

Details und Zubehör siehe Seite 617

		Euro
Bausatz Vormontage	35 085 970 90	87,50

36 515 979



**WATER POINTS UP-Seitenbrause**

- Regenstrahl
- mit Antikalk-System
- Abdeckplatte 120 x 120 mm
- Durchfluss max. 6 l/min

Durchflussbegrenzer (8,3 l/min) zur Verlängerung des Brausestrahls von ca. 500 mm auf ca. 1000 mm.

		Euro
chrom	36 515 979-00	399,00
platin matt	36 515 979-06	638,40
platin	36 515 979-08	638,40
messing gebürstet	36 515 979-28	790,10
Dark Platinum matt	36 515 979-99	718,30

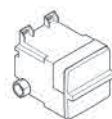

Benötigtes Zubehör

**UP-Wandeinbaukasten**

- Min. Einbautiefe 85 mm
- Max. Einbautiefe 110 mm

Details und Zubehör siehe Seite 608

		Euro
Bausatz Vormontage	35 205 970 90	162,10



Empfohlenes Zubehör

**WATER POINTS Adapterplatte**

- Adapterplatte zur Befestigung der Bausatz-Vormontage 35 205 970 90 auf der xGRID Montageschiene.

Details und Zubehör siehe Seite 619

		Euro
	12 305 970 90	25,70

36 517 979



**WATER BAR UP-Seitenbrause**

- Regenstrahl
- mit Antikalk-System
- Abdeckplatte 240 x 60 mm
- Anschluss 1/2"
- Durchfluss max. 6 l/min

In Kombination mit einem eValve kann der Durchfluss abweichen.

Bitte beachten Sie, dass bei einer elektronischen Variante der Durchflussbegrenzer entnommen werden muss.

		Euro
chrom	36 517 979-00	616,40
platin matt	36 517 979-06	986,10
platin	36 517 979-08	986,10
messing gebürstet	36 517 979-28	1.220,50
Dark Platinum matt	36 517 979-99	1.109,50



Benötigtes Zubehör

**UP-Wandeinbaukasten**

- Min. Einbautiefe 100 mm
- Max. Einbautiefe 173 mm

In Kombination mit der elektronischen Variante wird kein Unterputz Körper benötigt.

Details und Zubehör siehe Seite 608

		Euro
Bausatz Vormontage	35 206 970 90	219,00



CL.1



CYO



IMO



Lissé



LULU



Madison



MEM



Meta



Symetrics



Tara.



VAIA



Dusche



Unterputz-Produkte



Zubehör



Küche

36 514 979



### WATER CURVE UP-Seitenbrause

- druckvoller Flachstrahl
- horizontaler Strahl
- Strahl verstellbar
- Abdeckplatte 120 x 60 mm
- Anschluss 1/2"
- Durchfluss max. 10 l/min

		Euro
chrom	36 514 979-00	826,10
platin matt	36 514 979-06	1.321,50
platin	36 514 979-08	1.321,50
messing gebürstet	36 514 979-28	1.635,70
Dark Platinum matt	36 514 979-99	1.487,00



#### Empfohlenes Zubehör

##### UP-Wandwinkel

- Min. Einbautiefe 90 mm
- Max. Einbautiefe 163 mm

Details und Zubehör siehe Seite 617

		Euro
Bausatz Vormontage	35 085 970 90	87,50

36 513 979



### WATER FAN vertical UP-Seitenbrause

- druckvoller Flachstrahl
- vertikaler Strahl
- Strahl verstellbar
- Abdeckplatte 240 x 60 mm
- Anschluss 1/2"
- Durchfluss max. 10 l/min

**In Kombination mit einem eValve kann der Durchfluss abweichen.**

**Bitte beachten Sie, dass bei einer elektronischen Variante der Durchflussbegrenzer entnommen werden muss.**

		Euro
chrom	36 513 979-00	616,40
platin matt	36 513 979-06	986,10
platin	36 513 979-08	986,10
messing gebürstet	36 513 979-28	1.220,50
Dark Platinum matt	36 513 979-99	1.109,50



#### Produktvariante

##### WATER FAN horizontal UP-Seitenbrause

- horizontaler Strahl
- Durchfluss max. 10 l/min

		Euro
chrom	36 512 979-00	616,40
platin matt	36 512 979-06	986,10
platin	36 512 979-08	986,10
messing gebürstet	36 512 979-28	1.220,50
Dark Platinum matt	36 512 979-99	1.109,50

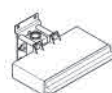

#### Benötigtes Zubehör

##### UP-Wandeinbaukasten

- Min. Einbautiefe 100 mm
- Max. Einbautiefe 173 mm

**In Kombination mit der elektronischen Variante wird kein Unterputz Körper benötigt.**

Details und Zubehör siehe Seite 608

		Euro
Bausatz Vormontage	35 206 970 90	219,00

28 490 970



### Wandanschlussbogen mit integriertem Brausehalter

- Brauseabgang 3/8"
- Rosette 60 x 60 mm
- Anschluss 1/2"

**Eigensicher gegen Rückfließen.**

		Euro
chrom	28 490 970-00	169,80
platin matt	28 490 970-06	271,60
platin	28 490 970-08	271,60
messing gebürstet	28 490 970-28	336,30
Dark Platinum matt	28 490 970-99	305,50

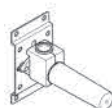

#### Empfohlenes Zubehör

##### UP-Wandwinkel

- Min. Einbautiefe 90 mm
- Max. Einbautiefe 163 mm

Details und Zubehör siehe Seite 617

		Euro
Bausatz Vormontage	35 085 970 90	87,50



28 450 980



**Wandanschlussbogen**

- Brauseabgang 3/8"
- Rosette 60 x 60 mm
- Anschluss 1/2"

Eigensicher gegen Rückfließen.

		<b>Euro</b>
chrom	28 450 980-00	117,70
platin matt	28 450 980-06	188,30
platin	28 450 980-08	188,30
messing gebürstet	28 450 980-28	233,10
Dark Platinum matt	28 450 980-99	211,90

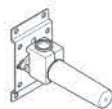

Empfohlenes Zubehör

**UP-Wandwinkel**

- Min. Einbautiefe 90 mm
- Max. Einbautiefe 163 mm

Details und Zubehör siehe Seite 617

		<b>Euro</b>
Bausatz Vormontage	35 085 970 90	87,50



CL.1



CYO



IMO



Lissé



LULU



Madison



MEM



Meta



Symetrics



Tara.



VAIA



Dusche



Unterputz-Produkte



Zubehör



Küche

13 430 740



### Wannen-Schwallauslauf für Wandmontage

- **Ausladung 200 mm**
- Schwall
- Platte 180 mm x 60 mm
- Bohrungsdurchmesser 40 mm
- Anschluss 1/2"
- Steckanschluss-Montage
- Durchfluss max. 26,5 l/min bei 3 bar Fließdruck

		Euro
chrom	13 430 740-00	1.206,90
platin matt	13 430 740-06	1.931,20
platin	13 430 740-08	1.931,00
messing gebürstet	13 430 740-28	2.389,60
Dark Platinum matt	13 430 740-99	2.172,40



Empfohlenes Zubehör

#### UP-Wandwinkel

- Min. Einbautiefe 90 mm
- Max. Einbautiefe 163 mm

Details und Zubehör siehe Seite 617

		Euro
Bausatz Vormontage	35 085 970 90	87,50

13 630 740



### Wannen-Schwallauslauf ohne Umstellung für Standmontage

- **Ausladung 235 mm**
- Schwall
- Armaturenhöhe 100 mm
- Höhe bis Luftsprudler 80 mm
- Bohrungsdurchmesser 32 mm
- Anschluss 1/2"
- Durchfluss max. 26,5 l/min bei 3 bar Fließdruck

In Kombination mit einem eValve kann der Durchfluss abweichen.

Bitte beachten Sie, dass bei einer elektronischen Variante der Durchflussbegrenzer entnommen werden muss.

		Euro
chrom	13 630 740-00	1.619,70
platin matt	13 630 740-06	2.591,50
platin	13 630 740-08	2.591,40
messing gebürstet	13 630 740-28	3.206,90
Dark Platinum matt	13 630 740-99	2.915,40

13 430 730



### Wannen-Schwallauslauf für Wandmontage

- **Ausladung 220 mm**
- Schwall
- Platte 78 mm x 192 mm
- Anschluss 1/2"
- Steckanschluss-Montage
- Durchfluss max. 26,5 l/min bei 3 bar Fließdruck

		Euro
chrom	13 430 730-00	1.231,80
platin matt	13 430 730-06	1.970,80
platin	13 430 730-08	1.970,80
messing gebürstet	13 430 730-28	2.438,90
Dark Platinum matt	13 430 730-99	2.217,20

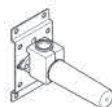

Empfohlenes Zubehör

#### UP-Wandwinkel

- Min. Einbautiefe 90 mm
- Max. Einbautiefe 163 mm

Details und Zubehör siehe Seite 617

		Euro
Bausatz Vormontage	35 085 970 90	87,50

13 630 730



### Wannen-Schwallauslauf ohne Umstellung für Standmontage

- **Ausladung 240 mm**
- Schwall
- Armaturenhöhe 133 mm
- Höhe bis Luftsprudler 120 mm
- Bohrungsdurchmesser 32 mm
- Anschluss 1/2"
- Durchfluss max. 26,5 l/min bei 3 bar Fließdruck

		Euro
chrom	13 630 730-00	1.678,90
platin matt	13 630 730-06	2.686,30
platin	13 630 730-08	2.686,30
messing gebürstet	13 630 730-28	3.324,30
Dark Platinum matt	13 630 730-99	3.022,10





CL. 1



CYO



IMO



Lissé



LULU



Madison



MEM



Meta



Symetrics



Tara.



VAIA



Dusche



Unterputz-Produkte



Zubehör



Küche

13 425 979



**WATER FALL Schwallauslauf mit Einzelstrahlen für Wandmontage**

- Ausladung 22 mm
- PEARLSTREAM
- Platte 240 mm x 60 mm
- Anschluss 1/2" ablängbar
- Steckanschluss-Montage
- Durchfluss max. 9,5 l/min

In Kombination mit einem eValve kann der Durchfluss abweichen.

Bitte beachten Sie, dass bei einer elektronischen Variante der Durchflussbegrenzer entnommen werden muss.



Empfohlenes Zubehör

**UP-Wandwinkel**

- Min. Einbautiefe 90 mm
- Max. Einbautiefe 163 mm

In Kombination mit der elektronischen Variante wird kein Unterputz Körper benötigt.

Details und Zubehör siehe Seite 617

		Euro
chrom	13 425 979-00	876,70
platin matt	13 425 979-06	1.402,90
platin	13 425 979-08	1.402,90
messing gebürstet	13 425 979-28	1.735,80
Dark Platinum matt	13 425 979-99	1.578,00

		Euro
Bausatz Vormontage	35 085 970 90	87,50

13 415 979



**WATER SHEET Schwallauslauf für Wandmontage**

- Ausladung 150 mm
- Schwall
- Abdeckplatte 240 x 60 mm
- Anschluss 1/2"
- Steckanschluss-Montage
- Durchfluss max. 26,5 l/min bei 3 bar Fließdruck

In Kombination mit einem eValve kann der Durchfluss abweichen.

Bitte beachten Sie, dass bei einer elektronischen Variante der Durchflussbegrenzer entnommen werden muss.



Empfohlenes Zubehör

**UP-Wandwinkel**

- Min. Einbautiefe 90 mm
- Max. Einbautiefe 163 mm

In Kombination mit der elektronischen Variante wird kein Unterputz Körper benötigt.

Details und Zubehör siehe Seite 617

		Euro
chrom	13 415 979-00	826,10
platin matt	13 415 979-06	1.321,50
platin	13 415 979-08	1.321,50
messing gebürstet	13 415 979-28	1.635,70
Dark Platinum matt	13 415 979-99	1.487,00

		Euro
Bausatz Vormontage	35 085 970 90	87,50

13 420 979



**WATER FALL Schwallauslauf für Wandmontage**

- Ausladung 120 mm
- Schwall
- Abdeckplatte 240 x 60 mm
- Anschluss 1/2"
- Steckanschluss-Montage
- Durchfluss max. 26,5 l/min bei 3 bar Fließdruck



Empfohlenes Zubehör

**UP-Wandwinkel**

- Min. Einbautiefe 90 mm
- Max. Einbautiefe 163 mm

In Kombination mit der elektronischen Variante wird kein Unterputz Körper benötigt.

Details und Zubehör siehe Seite 617

		Euro
chrom	13 420 979-00	1.180,20
platin matt	13 420 979-06	1.888,40
platin	13 420 979-08	1.888,40
messing gebürstet	13 420 979-28	2.337,00

		Euro
Bausatz Vormontage	35 085 970 90	87,50

27 802 970



### Schlauchbrausegarnitur mit integriertem Brausehalter

- Normalstrahl
- mit Antikalk-System
- Brauseabgang 3/8"
- Metallbrauseschlauch 1250 mm mit integriertem Verdrehenschutz
- Rosette 60 x 60 mm
- Anschluss 1/2"
- Durchfluss max. 15 l/min

**Eigensicher gegen Rückfließen.**

		Euro
chrom	27 802 970-00	341,00
platin matt	27 802 970-06	544,70
platin	27 802 970-08	544,70
messing gebürstet	27 802 970-28	675,10
Dark Platinum matt	27 802 970-99	613,30

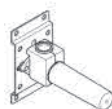

Empfohlenes Zubehör

#### UP-Wandwinkel

- Min. Einbautiefe 90 mm
- Max. Einbautiefe 163 mm

Details und Zubehör siehe Seite 617

		Euro
Bausatz Vormontage	35 085 970 90	87,50

27 702 980



### Schlauchbrausegarnitur für Wannenrand- bzw. Fliesenrandmontage

- Normalstrahl
- mit Antikalk-System
- Rosette 60 x 60 mm
- Bohrungsdurchmesser 32 mm
- Metallbrauseschlauch 2250 mm mit integriertem Verdrehenschutz
- Durchfluss max. 6,8 l/min

**Späterer Brauseschlauch-Wechsel ohne Ausbau der Armatur möglich aufgrund zweiteiliger Bauweise.**

**Eigensicher gegen Rückfließen.**

		Euro
chrom	27 702 980-00	406,60
platin matt	27 702 980-06	650,50
platin	27 702 980-08	650,50
messing gebürstet	27 702 980-28	805,10
Dark Platinum matt	27 702 980-99	731,90

27 808 980



### Schlauchbrausegarnitur mit Einzelrosetten

- Normalstrahl
- mit Antikalk-System
- Brauseabgang 3/8"
- Rosette für Wandanschlussbogen 60 x 60 mm
- Rosette für Brausehalter 60 x 60 mm
- Metallbrauseschlauch 1250 mm mit integriertem Verdrehenschutz
- Wandanschlussbogen 1/2"
- Durchfluss max. 15 l/min

**Eigensicher gegen Rückfließen.**



Empfohlenes Zubehör

#### UP-Wandwinkel

- Min. Einbautiefe 90 mm
- Max. Einbautiefe 163 mm

Details und Zubehör siehe Seite 617

		Euro
chrom	27 808 980-00	514,40
platin matt	27 808 980-06	822,90
platin	27 808 980-08	822,90
messing gebürstet	27 808 980-28	1.018,50
Dark Platinum matt	27 808 980-99	925,90

		Euro
Bausatz Vormontage	35 085 970 90	87,50

27 818 980



### Schlauchbrausegarnitur mit Abdeckplatte

- Normalstrahl
- mit Antikalk-System
- Brauseabgang 3/8"
- Abdeckplatte 240 x 60 mm
- Metallbrauseschlauch 1250 mm mit integriertem Verdrehenschutz
- Wandanschlussbogen 1/2"
- Durchfluss max. 15 l/min

**Eigensicher gegen Rückfließen.**

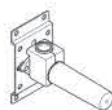

Empfohlenes Zubehör

#### UP-Wandwinkel

- Min. Einbautiefe 90 mm
- Max. Einbautiefe 163 mm

Details und Zubehör siehe Seite 617

		Euro
chrom	27 818 980-00	611,40
platin matt	27 818 980-06	978,40
platin	27 818 980-08	978,40
messing gebürstet	27 818 980-28	1.210,60
Dark Platinum matt	27 818 980-99	1.100,50

		Euro
Bausatz Vormontage	35 085 970 90	87,50





27 809 980



**Schlauchbrausegarnitur mit Einzelrosetten mit Mengenregulierung**

- Drehumstellung mit Mengenregulierung und Absperrfunktion
- Normalstrahl
- mit Antikalk-System
- Brauseabgang 3/8"
- Rosette für Wandanschlussbogen 60 x 60 mm
- Rosette für Brausehalter 60 x 60 mm
- Metallbrauseschlauch 1250 mm mit integriertem Verdrehenschutz
- Wandanschlussbogen 1/2"
- Durchfluss max. 15 l/min

Eigensicher gegen Rückfließen.

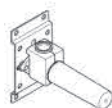

Empfohlenes Zubehör

**UP-Wandwinkel**

- Min. Einbautiefe 90 mm
- Max. Einbautiefe 163 mm

Details und Zubehör siehe Seite 617

		Euro
chrom	27 809 980-00	647,00
platin matt	27 809 980-06	1.035,00
platin	27 809 980-08	1.035,20
messing gebürstet	27 809 980-28	1.281,00
Dark Platinum matt	27 809 980-99	1.164,50

		Euro
Bausatz Vormontage	35 085 970 90	87,50

27 809 985



**Schlauchbrausegarnitur mit Einzelrosetten mit Mengenregulierung**

- Drehumstellung mit Mengenregulierung und Absperrfunktion
- Normalstrahl
- mit Antikalk-System
- Brauseabgang 3/8"
- Rosette für Wandanschlussbogen 60 x 60 mm
- Rosette für Brausehalter 60 x 60 mm
- Metallbrauseschlauch 1250 mm mit integriertem Verdrehenschutz
- Wandanschlussbogen 1/2"
- Durchfluss max. 15 l/min

Eigensicher gegen Rückfließen.

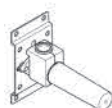

Empfohlenes Zubehör

**UP-Wandwinkel**

- Min. Einbautiefe 90 mm
- Max. Einbautiefe 163 mm

Details und Zubehör siehe Seite 617

		Euro
chrom	27 809 985-00	675,20
platin matt	27 809 985-06	1.080,30
platin	27 809 985-08	1.080,40
messing gebürstet	27 809 985-28	1.336,90
Dark Platinum matt	27 809 985-99	1.215,40

		Euro
Bausatz Vormontage	35 085 970 90	87,50

36 337 980



**Unterputzventil mit 2 Ventilen mit Umstellung für Wandmontage**

- Abdeckplatte 240 x 60 mm



Benötigtes Zubehör

**UP-Ventilmodul mit 2 Ventilen mit Umstellung für Wandmontage**

- Min. Einbautiefe 92 mm
- Max. Einbautiefe 158 mm

Details und Zubehör siehe Seite 613

		Euro
chrom	36 337 980-00	535,80
platin matt	36 337 980-06	857,10
platin	36 337 980-08	857,30
messing gebürstet	36 337 980-28	1.060,80
Dark Platinum matt	36 337 980-99	964,40

		Euro
Bausatz Vormontage	35 696 970 90	525,30



36 501 780



**xTOOL UP-Thermostat ohne Mengenregulierung 1/2"**

- Abdeckplatte 120 x 120 mm
- Skalengriff mit Sicherheitssperre bei 38°C
- Thermostat-Kartusche

		Euro
chrom	36 501 780-00	880,00
platin matt	36 501 780-06	1.408,00
platin	36 501 780-08	1.408,00
messing gebürstet	36 501 780-28	1.742,40
Dark Platinum matt	36 501 780-99	1.584,00



Produktvariante

**xTOOL UP-Thermostat ohne Mengenregulierung 3/4"**

- Thermostatkartusche 3/4" mit eingebauten Schmutzfangsieben

		Euro
chrom	36 503 780-00	880,00
platin matt	36 503 780-06	1.408,00
platin	36 503 780-08	1.408,00
messing gebürstet	36 503 780-28	1.742,40
Dark Platinum matt	36 503 780-99	1.584,00



Benötigtes Zubehör

**xTOOL UP-Thermostatmodul ohne Mengenregulierung 3/4"**

- Min. Einbautiefe 115 mm
- Max. Einbautiefe 155 mm

		Euro
Bausatz Vormontage	35 503 970 90	627,70

Details und Zubehör siehe Seite 610

36 501 985



**xTOOL UP-Thermostat ohne Mengenregulierung 1/2"**

- Abdeckplatte 120 x 120 mm
- Skalengriff mit Sicherheitssperre bei 38°C
- Thermostat-Kartusche

		Euro
chrom	36 501 985-00	939,50
platin matt	36 501 985-06	1.503,30
platin	36 501 985-08	1.503,30
messing gebürstet	36 501 985-28	1.860,30
Dark Platinum matt	36 501 985-99	1.691,30



Produktvariante

**xTOOL UP-Thermostat ohne Mengenregulierung 3/4"**

- Thermostatkartusche 3/4" mit eingebauten Schmutzfangsieben

		Euro
chrom	36 503 985-00	939,50
platin matt	36 503 985-06	1.503,30
platin	36 503 985-08	1.503,30
messing gebürstet	36 503 985-28	1.860,30
Dark Platinum matt	36 503 985-99	1.691,30



Benötigtes Zubehör

**xTOOL UP-Thermostatmodul ohne Mengenregulierung 3/4"**

- Min. Einbautiefe 95 mm
- Max. Einbautiefe 160 mm

		Euro
Bausatz Vormontage	35 503 970 90	627,70

Details und Zubehör siehe Seite 610

36 607 980



**Unterputzventil, linksschließend 1/2"**

- Rosette 60 x 60 mm
- Oberteil mit ablängbarer Spindel und Hülse

		Euro
chrom	36 607 980-00	192,10
platin matt	36 607 980-06	307,30
platin	36 607 980-08	307,30
messing gebürstet	36 607 980-28	380,30
Dark Platinum matt	36 607 980-99	345,70

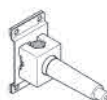

Benötigtes Zubehör

**UP-Ventil 1/2"**

- Min. Einbautiefe 75 mm
- Max. Einbautiefe 145 mm

		Euro
Bausatz Vormontage	35 607 970 90	64,50

Details und Zubehör siehe Seite 613



36 608 980



**Unterputzventil, linksschließend 3/4"**

- Rosette 60 x 60 mm
- Oberteil mit abklappbarer Spindel und Hülse

		Euro
chrom	36 608 980-00	192,20
platin matt	36 608 980-06	307,40
platin	36 608 980-08	307,40
messing gebürstet	36 608 980-28	380,50
Dark Platinum matt	36 608 980-99	345,90



Benötigtes Zubehör

**UP-Ventil 3/4"**

- Min. Einbautiefe 75 mm
  - Max. Einbautiefe 145 mm
- Details und Zubehör siehe Seite 613

		Euro
Bausatz Vormontage	35 608 970 90	84,90

36 607 985



**Unterputzventil, linksschließend 1/2"**

- Rosette 60 x 60 mm
- Oberteil mit abklappbarer Spindel und Hülse

		Euro
chrom	36 607 985-00	221,30
platin matt	36 607 985-06	354,10
platin	36 607 985-08	354,10
messing gebürstet	36 607 985-28	438,20
Dark Platinum matt	36 607 985-99	398,40



Benötigtes Zubehör

**UP-Ventil 1/2"**

- Min. Einbautiefe 75 mm
  - Max. Einbautiefe 145 mm
- Details und Zubehör siehe Seite 613

		Euro
Bausatz Vormontage	35 607 970 90	64,50

36 608 985



**Unterputzventil, linksschließend 3/4"**

- Rosette 60 x 60 mm
- Oberteil mit abklappbarer Spindel und Hülse

		Euro
chrom	36 608 985-00	221,30
platin matt	36 608 985-06	354,10
platin	36 608 985-08	354,10
messing gebürstet	36 608 985-28	438,20
Dark Platinum matt	36 608 985-99	398,40



Benötigtes Zubehör

**UP-Ventil 3/4"**

- Min. Einbautiefe 75 mm
  - Max. Einbautiefe 145 mm
- Details und Zubehör siehe Seite 613

		Euro
Bausatz Vormontage	35 608 970 90	84,90

20 000 980



**Seitenventil, linksschließend, kalt oder warm**

- Bohrungsdurchmesser Seitenventil 32 mm
- Rosette 60 x 60 mm

		Euro
chrom	20 000 980-00	230,00
platin matt	20 000 980-06	367,90
platin	20 000 980-08	368,00
messing gebürstet	20 000 980-28	455,40
Dark Platinum matt	20 000 980-99	414,00



20 000 986



**Seitenventil, rechtsschließend, kalt**

- Bohrungsdurchmesser Seitenventil 32 mm
- Rosette 60 x 60 mm

		Euro
chrom	20 000 986-00	258,80
platin matt	20 000 986-06	414,00
platin	20 000 986-08	414,00
messing gebürstet	20 000 986-28	512,40
Dark Platinum matt	20 000 986-99	465,80



Produktvariante

**Seitenventil, linksschließend, warm**

- Bohrungsdurchmesser 32 mm
- **Rosette 60 x 60 mm**

		Euro
chrom	20 000 985-00	258,80
platin matt	20 000 985-06	414,00
platin	20 000 985-08	414,00
messing gebürstet	20 000 985-28	512,40
Dark Platinum matt	20 000 985-99	465,80

36 128 980



**UP-Zweiwege-Umstellung**

- Drehumstellung
- Rosette 60 x 60 mm

		Euro
chrom	36 128 980-00	144,60
platin matt	36 128 980-06	231,40
platin	36 128 980-08	231,40
messing gebürstet	36 128 980-28	286,30
Dark Platinum matt	36 128 980-99	260,30

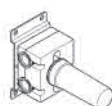

Benötigtes Zubehör

**UP-Zweiwege-Umstellung**

- Min. Einbautiefe 88 mm
- Max. Einbautiefe 160 mm

Details und Zubehör siehe Seite 608

		Euro
Bausatz Vormontage	35 128 970 90	305,00

36 128 985



**UP-Zweiwege-Umstellung**

- Drehumstellung
- Rosette 60 x 60 mm

		Euro
chrom	36 128 985-00	173,90
platin matt	36 128 985-06	278,40
platin	36 128 985-08	278,30
messing gebürstet	36 128 985-28	344,30
Dark Platinum matt	36 128 985-99	313,00

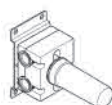

Benötigtes Zubehör

**UP-Zweiwege-Umstellung**

- Min. Einbautiefe 88 mm
- Max. Einbautiefe 160 mm

Details und Zubehör siehe Seite 608

		Euro
Bausatz Vormontage	35 128 970 90	305,00

29 125 980



**Zweiwege-Umstellung**

- Drehumstellung
- Bohrungsdurchmesser 37 mm
- Rosette 60 x 60 mm
- Anschluss 1/2"
- Durchfluss max. 23,5 l/min
- mit Kennzeichnung

**Nicht geeignet zur Kombination mit Perfecto (12 614 970 90).**

		Euro
chrom	29 125 980-00	436,10
platin matt	29 125 980-06	697,50
platin	29 125 980-08	697,50
messing gebürstet	29 125 980-28	863,40
Dark Platinum matt	29 125 980-99	784,90



29 125 985



**Zweiwege-Umstellung**

- Drehumstellung
- Bohrungsdurchmesser 37 mm
- Rosette 60 x 60 mm
- Anschluss AG 1/2"
- Durchfluss max. 23,5 l/min

**Nicht geeignet zur Kombination mit Perfecto (12 614 970 90).**

		Euro
chrom	29 125 985-00	464,70
platin matt	29 125 985-06	743,50
platin	29 125 985-08	743,50
messing gebürstet	29 125 985-28	920,20
Dark Platinum matt	29 125 985-99	836,50

29 140 670



**Zweiwege-Umstellung für Wannenrand- bzw. Fliesenrandmontage**

- automatische Umstellung Wanne/Brause
- Bohrungsdurchmesser 32 mm
- Rosette 60 x 60 mm
- Anschluss 1/2"
- Durchfluss max. 64,9 l/min bei 3 bar Fließdruck

		Euro
chrom	29 140 670-00	644,20
platin matt	29 140 670-06	1.021,10
platin	29 140 670-08	1.021,10
messing gebürstet	29 140 670-28	1.275,60
Dark Platinum matt	29 140 670-99	1.159,60

29 300 670



**Wannen-Einhandbatterie für Wannenrand- bzw. Fliesenrandmontage**

- Rosette 60 x 60 mm
- Bohrungsdurchmesser 35 mm
- Durchfluss max. 35,7 l/min bei 3 bar Fließdruck

		Euro
chrom	29 300 670-00	499,20
platin matt	29 300 670-06	791,10
platin	29 300 670-08	791,10
messing gebürstet	29 300 670-28	988,40
Dark Platinum matt	29 300 670-99	898,50

28 490 970



**Wandanschlussbogen mit integriertem Brausehalter**

- Brauseabgang 3/8"
- Rosette 60 x 60 mm
- Anschluss 1/2"

**Eigensicher gegen Rückfließen.**

		Euro
chrom	28 490 970-00	169,80
platin matt	28 490 970-06	271,60
platin	28 490 970-08	271,60
messing gebürstet	28 490 970-28	336,30
Dark Platinum matt	28 490 970-99	305,50



Empfohlenes Zubehör

**UP-Wandwinkel**

- Min. Einbautiefe 90 mm
- Max. Einbautiefe 163 mm

Details und Zubehör siehe Seite 617

		Euro
Bausatz Vormontage	35 085 970 90	87,50

28 450 980



**Wandanschlussbogen**

- Brauseabgang 3/8"
- Rosette 60 x 60 mm
- Anschluss 1/2"

**Eigensicher gegen Rückfließen.**

		Euro
chrom	28 450 980-00	117,70
platin matt	28 450 980-06	188,30
platin	28 450 980-08	188,30
messing gebürstet	28 450 980-28	233,10
Dark Platinum matt	28 450 980-99	211,90



Empfohlenes Zubehör

**UP-Wandwinkel**

- Min. Einbautiefe 90 mm
- Max. Einbautiefe 163 mm

Details und Zubehör siehe Seite 617

		Euro
Bausatz Vormontage	35 085 970 90	87,50



CL.1



CYO



IMO



Lissé



LULU



Madison



MEM



Meta



Symetrics



Tara



VAIA



Dusche



Unterputz-Produkte



Zubehör



Küche

83 030 780



**Wannengriff**

- Stichmaß 185 mm
- Breite 300 mm
- Höhe 35 mm
- Ausladung 65 mm

		Euro
chrom	83 030 780-00	287,40
platin matt	83 030 780-06	459,80
platin	83 030 780-08	459,80
messing gebürstet	83 030 780-28	569,00
Dark Platinum matt	83 030 780-99	517,30

83 211 980



**Handtuchhalter, 1-teilig, starr**

- Ausladung 400 mm

		Euro
chrom	83 211 980-00	261,20
platin matt	83 211 980-06	418,10
platin	83 211 980-08	418,00
messing gebürstet	83 211 980-28	517,20
Dark Platinum matt	83 211 980-99	470,20

83 251 980



**Haken**

- Breite 20 mm
- Höhe 60 mm
- Ausladung 45 mm

		Euro
chrom	83 251 980-00	87,70
platin matt	83 251 980-06	140,10
platin	83 251 980-08	140,40
messing gebürstet	83 251 980-28	173,70
Dark Platinum matt	83 251 980-99	157,90

83 410 780



**Seifenhalter, Wandmodell**

- Breite 120 mm
- Höhe 45 mm
- Ausladung 120 mm

		Euro
chrom	83 410 780-00	260,60
platin matt	83 410 780-06	417,00
platin	83 410 780-08	417,00
messing gebürstet	83 410 780-28	516,00
Dark Platinum matt	83 410 780-99	469,10

83 435 970



**Spender, Wandmodell**

- Flasche aus Kristallglas, matt
- Breite 60 mm
- Höhe 200 mm
- 250 ml Flaschenvolumen
- Ausladung 96 mm

		Euro
chrom	83 435 970-00	332,20
platin matt	83 435 970-06	531,60
platin	83 435 970-08	531,60
messing gebürstet	83 435 970-28	657,80
Dark Platinum matt	83 435 970-99	598,00

84 435 970



**Spender, Standmodell**

- Flasche aus Kristallglas, matt
- Breite 60 mm
- Höhe 200 mm
- 250 ml Flaschenvolumen
- Ausladung 59 mm

		Euro
chrom	84 435 970-00	306,00
platin matt	84 435 970-06	489,70
platin	84 435 970-08	489,70
messing gebürstet	84 435 970-28	605,90
Dark Platinum matt	84 435 970-99	550,80



82 424 970



**Spender ohne Rosette**

- Ausladung 124 mm
- 500 ml Flaschenvolumen
- von oben befüllbar
- schwenkbarer Pumpenkopf
- Höhe 125 mm
- Breite 30 mm
- Bohrungsdurchmesser 25 mm

		Euro
chrom	82 424 970-00	195,20
platin matt	82 424 970-06	292,80
platin	82 424 970-08	292,80
messing gebürstet	82 424 970-28	386,50
Dark Platinum matt	82 424 970-99	351,40

83 500 980



**Papierrollenhalter ohne Deckel**

- Breite 175 mm
- Höhe 60 mm
- Ausladung 90 mm

		Euro
chrom	83 500 980-00	234,90
platin matt	83 500 980-06	376,00
platin	83 500 980-08	375,90
messing gebürstet	83 500 980-28	465,10
Dark Platinum matt	83 500 980-99	422,80

83 910 979



**Toiletten-Bürstengarnitur, Wandmodell**

- Bürstenkopf, mattschwarz
- Breite 100 mm
- Höhe 456 mm
- Ausladung 110 mm

		Euro
chrom	83 910 979-00	368,90
platin matt	83 910 979-06	590,40
platin	83 910 979-08	590,40
messing gebürstet	83 910 979-28	730,50
Dark Platinum matt	83 910 979-99	664,10



Empfohlenes Zubehör		Euro
<b>Bürstenkopf, mattschwarz</b>	08 18 50 601 90	24,80



Empfohlenes Zubehör		Euro
<b>Bürstengriff</b>	chrom 90 20 97 505 01-00	126,70
	platin matt 90 20 97 505 01-06	202,70
	platin 90 20 97 505 01-08	202,70
	messing gebürstet 90 20 97 505 01-28	250,90
	Dark Platinum matt 90 20 97 505 01-99	228,10

84 910 979



**Toiletten-Bürstengarnitur, Standmodell**

- Bürstenkopf, mattschwarz
- Breite 100 mm
- Höhe 456 mm

		Euro
chrom	84 910 979-00	333,70
platin matt	84 910 979-06	533,90
platin	84 910 979-08	533,90
messing gebürstet	84 910 979-28	660,90
Dark Platinum matt	84 910 979-99	600,80



Empfohlenes Zubehör		Euro
<b>Bürstenkopf, mattschwarz</b>	08 18 50 601 90	24,80



Empfohlenes Zubehör		Euro
<b>Bürstengriff</b>	chrom 90 20 97 505 01-00	126,70
	platin matt 90 20 97 505 01-06	202,70
	platin 90 20 97 505 01-08	202,70
	messing gebürstet 90 20 97 505 01-28	250,90
	Dark Platinum matt 90 20 97 505 01-99	228,10



12 660 979



### Abdeckplatte für WC-UP-Spülkasten der Firma TeCe

- Abdeckplatte 150 x 240 x 15 mm
- WC-Armatur mit Drehbetätigung und Zwei-Mengen-Technik (Vollspülung/Teilspülung)

		Euro
chrom	12 660 979-00	618,70
platin matt	12 660 979-06	989,80
platin	12 660 979-08	989,80
messing gebürstet	12 660 979-28	1.225,10
Dark Platinum matt	12 660 979-99	1.113,70







# Tara.

Sieger Design

Waschtisch  
ab Seite 401

Bidet  
ab Seite 409

Dusche  
ab Seite 410

Wanne  
ab Seite 435

Accessoires  
ab Seite 446



CL. 1



CYO



IMO



Lissé



LULU



Madison



MEM



Meta



Symetrics



Tara.



VAIA



Dusche



Unterputz-Produkte



Zubehör



Küche

Detaillierte Produktinformationen, dazugehörige Dateien wie Maßzeichnungen und 3D-Objekte finden Sie online auf [www.dornbracht.com](http://www.dornbracht.com).

## Übersicht Waschtischarmaturen

### Waschtisch-Einlochbatterien

Ausladung 165 mm



22 513 892

Ausladung 135 mm



22 512 892

Ausladung 100 mm



22 302 892

### mit erhöhtem Standfuß

Ausladung 200 mm



22 533 892\*

### Waschtisch-Dreilochbatterien

Ausladung 165 mm



20 713 892

Ausladung 165 mm



20 713 882

Ausladung 135 mm



20 710 892

Ausladung 135 mm



20 710 882

### Waschtisch-Stand-Auslauf

Ausladung 165 mm



13 716 882\*

### Standventil

Ausladung 100 mm



17 500 892

### Auslaufventil

Ausladung 140 mm



30 010 892

### Waschtisch-Wand-Auslauf

Ausladung 190 mm



13 800 882

### Waschtisch-Wandbatterien

Ausladung 160 mm



36 707 892

Ausladung 160 mm



36 707 882

Ausladung 190 mm



36 712 892

Ausladung 190 mm



36 712 882

Ausladung 240 mm



36 717 892

Ausladung 240 mm



36 717 882



## Übersicht Wannenarmaturen

### Wannen-Batterien



25 133 892



25 133882



25 100 892

### Freistehende Wannenarmaturen



25 943 892



25 943 882

### Wannen-Vierloch-Einhandbatterien



27 512 892



27 512 882

### Wannenauslauf



13 801 892

### Schlauchbrausegarnituren



27 702 979



27 803 660



27 802 660



27 803 892



27 802 892

### Einhandbatterien



36 120 660



36 020 660

### Wannen-Stand-Steuerungen



20 000 892



20 000 883  
20 000 882

### Umstellungen



29 140 892



29 140 979



36 104 892



36 104 882

### xTool UP-Thermostat



36 501 979  
36 503 979

### Wannen-Wand-Steuerungen



36 607 892  
36 608 892



36 607 882  
36 608 882



CL.1



CYO



IMO



Lissé



LULU



Madison



MEM



Meta



Symetrics



Tara.



VAIA



Dusche



Unterputz-Produkte



Zubehör



Küche

## Übersicht Wannenarmaturen

### integrierte Wannenfällung



36 247 970

### Zubehör



28 490 660



28 450 625



28 050 892



36 243 970



22 513 892



**Waschtisch-Einlochbatterie mit Ablaufgarnitur**

- Ausladung 165 mm
- schwenkbarer Auslauf 360°
- runder luftangereicherter Strahl
- Armaturenhöhe 295 mm
- Höhe bis Luftsprudler 172 mm
- Bohrungsdurchmesser 35 mm
- Rosette Ø 59 mm
- 2x Druckschlauch M 10 x 1 eingeschraubt, dichtheitsgeprüft
- Durchfluss max. 7 l/min
- bleifrei

Nur für Becken mit Überlauf geeignet.

		Euro
chrom	22 513 892-00	559,70
platin matt	22 513 892-06	895,70
platin	22 513 892-08	895,70
messing gebürstet	22 513 892-28	1.108,30
Dark Platinum matt	22 513 892-99	1.007,50
weiß matt	22 513 892-10	755,50
schwarz matt	22 513 892-33	755,70

22 512 892



**Waschtisch-Einlochbatterie mit Ablaufgarnitur**

- Ausladung 135 mm
- schwenkbarer Auslauf 360°
- runder luftangereicherter Strahl
- Armaturenhöhe 275 mm
- Höhe bis Luftsprudler 168 mm
- Bohrungsdurchmesser 35 mm
- Rosette Ø 59 mm
- 2x Druckschlauch M 10 x 1 eingeschraubt, dichtheitsgeprüft
- Durchfluss max. 7 l/min
- bleifrei

Nur für Becken mit Überlauf geeignet.

		Euro
chrom	22 512 892-00	528,50
platin matt	22 512 892-06	845,50
platin	22 512 892-08	845,50
messing gebürstet	22 512 892-28	1.046,40
Dark Platinum matt	22 512 892-99	951,30
weiß matt	22 512 892-10	713,40
schwarz matt	22 512 892-33	713,40

22 302 892



**Waschtisch-Einlochbatterie mit Ablaufgarnitur**

- Ausladung 100 mm
- schwenkbarer Auslauf 360°
- runder luftangereicherter Strahl
- Armaturenhöhe 235 mm
- Höhe bis Luftsprudler 134 mm
- Bohrungsdurchmesser 35 mm
- Rosette Ø 59 mm
- 2x Druckschlauch M 10 x 1 eingeschraubt, dichtheitsgeprüft
- Durchfluss max. 7 l/min
- bleifrei

Nur für Becken mit Überlauf geeignet.

		Euro
chrom	22 302 892-00	501,50
platin matt	22 302 892-06	802,60
platin	22 302 892-08	802,60
messing gebürstet	22 302 892-28	993,10
Dark Platinum matt	22 302 892-99	902,80
weiß matt	22 302 892-10	677,10
schwarz matt	22 302 892-33	677,10

22 533 892



**Waschtisch-Einlochbatterie mit erhöhtem Standfuß ohne Ablaufgarnitur**

- Ausladung 200 mm
- schwenkbarer Auslauf 360°
- runder luftangereicherter Strahl
- Armaturenhöhe 425 mm
- Höhe bis Luftsprudler 280 mm
- Bohrungsdurchmesser 35 mm
- Rosette Ø 59 mm
- 2x Druckschlauch M 10 x 1 eingeschraubt, dichtheitsgeprüft
- Durchfluss max. 7 l/min
- bleifrei

Für den Einsatz an Aufbau-Waschschüsseln.

		Euro
chrom	22 533 892-00	737,40
platin matt	22 533 892-06	1.179,90
platin	22 533 892-08	1.179,90
messing gebürstet	22 533 892-28	1.459,90
Dark Platinum matt	22 533 892-99	1.327,20
weiß matt	22 533 892-10	995,40
schwarz matt	22 533 892-33	995,50



CL.1



CYO



IMO



Lissé



LULU



Madison



MEM



Meta



Symetrics



Tara.



VAIA



Dusche



Unterputz-Produkte



Zubehör



Küche

20 713 892



**Waschtisch-Dreilochbatterie mit Ablaufgarnitur**

- Ausladung 165 mm
- schwenkbarer Auslauf 360°
- runder luftangereicherter Strahl
- Armaturenhöhe 285 mm
- Höhe bis Luftsprudler 163 mm
- Bohrungsdurchmesser Seitenventil 32 mm
- Bohrungsdurchmesser Auslauf 35 mm
- Rosette Ø 55 mm
- 2x Druckschlauch M 10 x 1 eingeschraubt, dichtheitsgeprüft
- Durchfluss max. 7 l/min
- bleifrei

Nur für Becken mit Überlauf geeignet.

		Euro
chrom	20 713 892-00	940,70
platin matt	20 713 892-06	1.505,20
platin	20 713 892-08	1.505,20
messing gebürstet	20 713 892-28	1.862,60
Dark Platinum matt	20 713 892-99	1.693,30
weiß matt	20 713 892-10	1.270,00
schwarz matt	20 713 892-33	1.270,00



Empfohlenes Zubehör

**Druckschläuche**

- 2x Druckschlauch 1/2" x 3/8"

		Euro
	12 506 970 90	143,20

20 713 882



**Waschtisch-Dreilochbatterie mit Ablaufgarnitur**

- Ausladung 165 mm
- schwenkbarer Auslauf 360°
- runder luftangereicherter Strahl
- Armaturenhöhe 285 mm
- Höhe bis Luftsprudler 163 mm
- Bohrungsdurchmesser Seitenventil 32 mm
- Bohrungsdurchmesser Auslauf 35 mm
- Rosette Ø 55 mm
- 2x Druckschlauch M 10 x 1 eingeschraubt, dichtheitsgeprüft
- Durchfluss max. 7 l/min
- bleifrei

		Euro
chrom	20 713 882-00	1.018,30
platin matt	20 713 882-06	1.629,30
platin	20 713 882-08	1.629,30
messing gebürstet	20 713 882-28	2.016,10
Dark Platinum matt	20 713 882-99	1.832,80
weiß matt	20 713 882-10	1.374,70
schwarz matt	20 713 882-33	1.374,80



Empfohlenes Zubehör

**Druckschläuche**

- 2x Druckschlauch 1/2" x 3/8"

		Euro
	12 506 970 90	143,20

20 710 892



**Waschtisch-Dreilochbatterie mit Ablaufgarnitur**

- Ausladung 135 mm
- schwenkbarer Auslauf 360°
- runder luftangereicherter Strahl
- Armaturenhöhe 270 mm
- Höhe bis Luftsprudler 161 mm
- Bohrungsdurchmesser Seitenventil 32 mm
- Bohrungsdurchmesser Auslauf 35 mm
- Rosette Ø 55 mm
- 2x Druckschlauch M 10 x 1 eingeschraubt, dichtheitsgeprüft
- Durchfluss max. 7 l/min
- bleifrei

Nur für Becken mit Überlauf geeignet.

		Euro
chrom	20 710 892-00	887,70
platin matt	20 710 892-06	1.420,40
platin	20 710 892-08	1.420,40
messing gebürstet	20 710 892-28	1.757,60
Dark Platinum matt	20 710 892-99	1.597,80
weiß matt	20 710 892-10	1.198,40
schwarz matt	20 710 892-33	1.198,50



Empfohlenes Zubehör

**Druckschläuche**

- 2x Druckschlauch 1/2" x 3/8"

		Euro
	12 506 970 90	143,20



20 710 882



**Waschtisch-Dreilochbatterie mit Ablaufgarnitur**

- Ausladung 135 mm
- schwenkbarer Auslauf 360°
- runder luftangereicherter Strahl
- Armaturenhöhe 270 mm
- Höhe bis Luftsprudler 161 mm
- Bohrungsdurchmesser Seitenventil 32 mm
- Bohrungsdurchmesser Auslauf 35 mm
- Rosette Ø 55 mm
- 2x Druckschlauch M 10 x 1 eingeschraubt, dichtheitsgeprüft
- Durchfluss max. 7 l/min
- bleifrei

Nur für Becken mit Überlauf geeignet.

		Euro
chrom	20 710 882-00	976,40
platin matt	20 710 882-06	1.562,30
platin	20 710 882-08	1.562,30
messing gebürstet	20 710 882-28	1.933,40
Dark Platinum matt	20 710 882-99	1.757,60
weiß matt	20 710 882-10	1.318,20
schwarz matt	20 710 882-33	1.318,20



Empfohlenes Zubehör

- Druckschläuche**
- 2x Druckschlauch 1/2" x 3/8"

		Euro
	12 506 970 90	143,20

17 500 892



**Standventil, Kaltwasser**

- Ausladung 100 mm
- starrer Auslauf
- runder luftangereicherter Strahl
- Armaturenhöhe 115 mm
- Höhe bis Luftsprudler 40 mm
- Bohrungsdurchmesser 35 mm
- Anschluss 1/2"
- Rosette Ø 45 mm
- Durchfluss max. 7 l/min
- bleifrei

		Euro
chrom	17 500 892-00	302,50
platin matt	17 500 892-06	484,10
platin	17 500 892-08	484,10
messing gebürstet	17 500 892-28	599,10
Dark Platinum matt	17 500 892-99	544,60
weiß matt	17 500 892-10	408,40
schwarz matt	17 500 892-33	408,50

36 707 892



**Waschtisch-Wandbatterie ohne Ablaufgarnitur**

- Ausladung 160 mm
- starrer Auslauf
- runder luftangereicherter Strahl
- Bohrungsdurchmesser Seitenventil 40 mm
- Bohrungsdurchmesser Auslauf 40 mm
- Rosetten Ø 55 mm
- Durchfluss max. 7 l/min
- bleifrei

		Euro
chrom	36 707 892-00	709,60
platin matt	36 707 892-06	1.135,40
platin	36 707 892-08	1.135,40
messing gebürstet	36 707 892-28	1.405,00
Dark Platinum matt	36 707 892-99	1.277,20
weiß matt	36 707 892-10	958,00
schwarz matt	36 707 892-33	958,00

Benötigtes Zubehör



- UP-Wandbatterie, Auslauf mittig**
- Min. Einbautiefe 70 mm
  - Max. Einbautiefe 135 mm
- Details und Zubehör siehe Seite 614

		Euro
Bausatz Vormontage	35 707 970 90	140,40

Benötigtes Zubehör



- UP-Wandbatterie, variable Positionierung**
- Min. Einbautiefe 65 mm
  - Max. Einbautiefe 130 mm
- Details und Zubehör siehe Seite 614

		Euro
Bausatz Vormontage	35 712 970 90	111,90

Benötigtes Zubehör



- UP-Wandbatterie, Auslauf links**
- Min. Einbautiefe 65 mm
  - Max. Einbautiefe 130 mm
- Details und Zubehör siehe Seite 614

		Euro
Bausatz Vormontage	35 713 970 90	140,40

Benötigtes Zubehör



- UP-Wandbatterie, Auslauf rechts**
- Min. Einbautiefe 65 mm
  - Max. Einbautiefe 130 mm
- Details und Zubehör siehe Seite 614

		Euro
Bausatz Vormontage	35 714 970 90	140,40



CL.1



CYO



IMO



Lissé



LULU



Madison



MEM



Meta



Symetrics



Tara.



VAIA



Dusche



Unterputz-Produkte



Zubehör



Küche

36 707 882



**Waschtisch-Wandbatterie ohne Ablaufgarnitur**

- Ausladung 160 mm
- starrer Auslauf
- runder luftangereicherter Strahl
- Bohrungsdurchmesser Seitenventil 40 mm
- Bohrungsdurchmesser Auslauf 40 mm
- Rosette Ø 55 mm
- Durchfluss max. 7 l/min
- bleifrei

		Euro
chrom	36 707 882-00	769,30
platin matt	36 707 882-06	1.230,80
platin	36 707 882-08	1.230,80
messing gebürstet	36 707 882-28	1.523,30
Dark Platinum matt	36 707 882-99	1.384,80
weiß matt	36 707 882-10	1.038,60
schwarz matt	36 707 882-33	1.038,60

Benötigtes Zubehör



**UP-Wandbatterie, Auslauf mittig**

- Min. Einbautiefe 70 mm
- Max. Einbautiefe 135 mm

Details und Zubehör siehe Seite 614

		Euro
Bausatz Vormontage	35 707 970 90	140,40

Benötigtes Zubehör



**UP-Wandbatterie, variable Positionierung**

- Min. Einbautiefe 65 mm
- Max. Einbautiefe 130 mm

Details und Zubehör siehe Seite 614

		Euro
Bausatz Vormontage	35 712 970 90	111,90

36 712 892



**Waschtisch-Wandbatterie ohne Ablaufgarnitur**

- Ausladung 190 mm
- starrer Auslauf
- runder luftangereicherter Strahl
- Bohrungsdurchmesser Seitenventil 40 mm
- Bohrungsdurchmesser Auslauf 40 mm
- Rosette Ø 55 mm
- Durchfluss max. 7 l/min
- bleifrei

		Euro
chrom	36 712 892-00	741,10
platin matt	36 712 892-06	1.185,80
platin	36 712 892-08	1.185,80
messing gebürstet	36 712 892-28	1.467,50
Dark Platinum matt	36 712 892-99	1.334,00
weiß matt	36 712 892-10	1.000,40
schwarz matt	36 712 892-33	1.000,50

Benötigtes Zubehör



**UP-Wandbatterie, Auslauf mittig**

- Min. Einbautiefe 70 mm
- Max. Einbautiefe 135 mm

Details und Zubehör siehe Seite 614

		Euro
Bausatz Vormontage	35 707 970 90	140,40

Benötigtes Zubehör



**UP-Wandbatterie, variable Positionierung**

- Min. Einbautiefe 65 mm
- Max. Einbautiefe 130 mm

Details und Zubehör siehe Seite 614

		Euro
Bausatz Vormontage	35 712 970 90	111,90

Benötigtes Zubehör

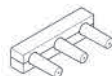

**UP-Wandbatterie, Auslauf links**

- Min. Einbautiefe 65 mm
- Max. Einbautiefe 130 mm

Details und Zubehör siehe Seite 614

		Euro
Bausatz Vormontage	35 713 970 90	140,40

Benötigtes Zubehör



**UP-Wandbatterie, Auslauf rechts**

- Min. Einbautiefe 65 mm
- Max. Einbautiefe 130 mm

Details und Zubehör siehe Seite 614

		Euro
Bausatz Vormontage	35 714 970 90	140,40





36 712 882



**Waschtisch-Wandbatterie ohne Ablaufgarnitur**

- Ausladung 190 mm
- runder luftangereicherter Strahl
- Bohrungsdurchmesser Seitenventil 40 mm
- Bohrungsdurchmesser Auslauf 40 mm
- Rosette Ø 55 mm
- Durchfluss max. 7 l/min
- bleifrei

		Euro
chrom	36 712 882-00	797,10
platin matt	36 712 882-06	1.275,50
platin	36 712 882-08	1.275,50
messaging gebürstet	36 712 882-28	1.578,30
Dark Platinum matt	36 712 882-99	1.434,90
weiß matt	36 712 882-10	1.076,10
schwarz matt	36 712 882-33	1.076,20

Benötigtes Zubehör Euro



<b>UP-Wandbatterie, Auslauf mittig</b>	Bausatz Vormontage	35 707 970 90	140,40
<ul style="list-style-type: none"> <li>• Min. Einbautiefe 70 mm</li> <li>• Max. Einbautiefe 135 mm</li> </ul> Details und Zubehör siehe Seite 614			

Benötigtes Zubehör Euro



<b>UP-Wandbatterie, variable Positionierung</b>	Bausatz Vormontage	35 712 970 90	111,90
<ul style="list-style-type: none"> <li>• Min. Einbautiefe 65 mm</li> <li>• Max. Einbautiefe 130 mm</li> </ul> Details und Zubehör siehe Seite 614			

36 717 892



**Waschtisch-Wandbatterie ohne Ablaufgarnitur**

- Ausladung 240 mm
- starrer Auslauf
- runder luftangereicherter Strahl
- Bohrungsdurchmesser Seitenventil 40 mm
- Bohrungsdurchmesser Auslauf 40 mm
- Rosette Ø 55 mm
- Durchfluss max. 7 l/min
- bleifrei

		Euro
chrom	36 717 892-00	779,20
platin matt	36 717 892-06	1.246,60
platin	36 717 892-08	1.246,60
messaging gebürstet	36 717 892-28	1.542,80
Dark Platinum matt	36 717 892-99	1.402,40
weiß matt	36 717 892-10	1.051,90
schwarz matt	36 717 892-33	1.051,80

Benötigtes Zubehör Euro



<b>UP-Wandbatterie, Auslauf mittig</b>	Bausatz Vormontage	35 707 970 90	140,40
<ul style="list-style-type: none"> <li>• Min. Einbautiefe 70 mm</li> <li>• Max. Einbautiefe 135 mm</li> </ul> Details und Zubehör siehe Seite 614			

Benötigtes Zubehör Euro



<b>UP-Wandbatterie, variable Positionierung</b>	Bausatz Vormontage	35 712 970 90	111,90
<ul style="list-style-type: none"> <li>• Min. Einbautiefe 65 mm</li> <li>• Max. Einbautiefe 130 mm</li> </ul> Details und Zubehör siehe Seite 614			

Benötigtes Zubehör Euro



<b>UP-Wandbatterie, Auslauf links</b>	Bausatz Vormontage	35 713 970 90	140,40
<ul style="list-style-type: none"> <li>• Min. Einbautiefe 65 mm</li> <li>• Max. Einbautiefe 130 mm</li> </ul> Details und Zubehör siehe Seite 614			

Benötigtes Zubehör Euro



<b>UP-Wandbatterie, Auslauf rechts</b>	Bausatz Vormontage	35 714 970 90	140,40
<ul style="list-style-type: none"> <li>• Min. Einbautiefe 65 mm</li> <li>• Max. Einbautiefe 130 mm</li> </ul> Details und Zubehör siehe Seite 614			



CL.1



CYO



IMO



Lissé



LULU



Madison



MEM



Meta



Symetrics



Tara.



VAIA



Dusche



Unterputz-Produkte



Zubehör



Küche

36 717 882



**Waschtisch-Wandbatterie ohne Ablaufgarnitur**

- Ausladung 240 mm
- starrer Auslauf
- runder luftangereicherter Strahl
- Bohrungsdurchmesser Seitenventil 40 mm
- Bohrungsdurchmesser Auslauf 40 mm
- Rosette Ø 55 mm
- Durchfluss max. 7 l/min
- bleifrei

		Euro
chrom	36 717 882-00	835,30
platin matt	36 717 882-06	1.336,40
platin	36 717 882-08	1.336,40
messing gebürstet	36 717 882-28	1.653,90
Dark Platinum matt	36 717 882-99	1.503,50
weiß matt	36 717 882-10	1.127,60
schwarz matt	36 717 882-33	1.127,60

Benötigtes Zubehör



**UP-Wandbatterie, Auslauf mittig**

- Min. Einbautiefe 70 mm
- Max. Einbautiefe 135 mm

Details und Zubehör siehe Seite 614

		Euro
Bausatz Vormontage	35 707 970 90	140,40

Benötigtes Zubehör



**UP-Wandbatterie, variable Positionierung**

- Min. Einbautiefe 65 mm
- Max. Einbautiefe 130 mm

Details und Zubehör siehe Seite 614

		Euro
Bausatz Vormontage	35 712 970 90	111,90

30 010 892



**Wandventil, Kaltwasser**

- Ausladung 140 mm
- starrer Auslauf
- runder luftangereicherter Strahl
- Adapter mit AG 3/4"
- Bohrungsdurchmesser 32 mm
- Rosette Ø 55 mm
- Durchfluss max. 5,7 l/min
- bleifrei

		Euro
chrom	30 010 892-00	320,00
platin matt	30 010 892-06	511,90
platin	30 010 892-08	511,90
messing gebürstet	30 010 892-28	633,60
Dark Platinum matt	30 010 892-99	576,00
weiß matt	30 010 892-10	432,00
schwarz matt	30 010 892-33	431,90

13 716 882 +  
42 765 970



**eSET Touchfree Waschtischbatterie ohne Ablaufgarnitur mit Temperatureinstellung**

- Ausladung 166 mm
- schwenkbarer Auslauf 360°
- runder luftangereicherter Strahl
- Armaturenhöhe 285 mm
- Höhe bis Luftsprudler 163 mm
- Rosette Ø 60 mm
- Bohrungsdurchmesser 35 mm
- 2x Druckschlauch M 10 x 1 eingeschraubt, dichtheitsgeprüft
- Anschluss 1/2"
- Durchfluss max. 7 l/min
- bleifrei
- automatische Hygienespülung
- geeignet zur thermischen Desinfektion
- einstellbare Nachlaufzeit
- Hochfrequenz-Sensorik mit Selbstkalibrierung
- Magnetventil
- Temperatureinstellung über Thermostat
- Steckernetzteil 100-240 VAC / 12 VDC, 50-60 Hz, 18 W inkl. länderspezifischem Adapter-Set

**Eine Kombination mit Becken aus leitenden Materialien (z.B. Stahl, Flusstein) ist ausgeschlossen.**

**Eine Kombination mit Becken, deren Ablauf sich schließen lässt, ist ausgeschlossen.**

**ACHTUNG: Elektronikartikel werden separat konditioniert.**

		Euro
chrom	1x 13 716 882-00	473,30
	1x 42 765 970 90	514,10
	<b>Gesamtpreis:</b>	<b>987,40</b>

Benötigtes Zubehör

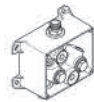

**eSET Touchfree Waschtischbatterie mit Temperatureinstellung zur Kombination mit Standarmaturen**

Details und Zubehör siehe Seite 615

		Euro
Bausatz Vormontage	35 740 970 90	234,60



13 716 882 +  
42 766 970



**eSET Touchfree Waschtischbatterie ohne Ablaufgarnitur ohne Temperatureinstellung**

- Ausladung 166 mm
- schwenkbarer Auslauf 360°
- runder luftangereicherter Strahl
- Armaturenhöhe 285 mm
- Höhe bis Luftsprudler 163 mm
- Rosette Ø 60 mm
- Bohrungsdurchmesser 35 mm
- 2x Druckschlauch M 10 x 1 eingeschraubt, dichtheitsgeprüft
- Anschluss 1/2"
- Durchfluss max. 7 l/min
- bleifrei
- automatische Hygienespülung
- geeignet zur thermischen Desinfektion
- einstellbare Nachlaufzeit
- Hochfrequenz-Sensorik mit Selbstkalibrierung
- Magnetventil
- Steckernetzteil 100-240 VAC / 12 VDC, 50-60 Hz, 18 W inkl. länderspezifischem Adapter-Set

Eine Kombination mit Becken aus leitenden Materialien (z.B. Stahl, Flusstein) ist ausgeschlossen.

Eine Kombination mit Becken, deren Ablauf sich schließen lässt, ist ausgeschlossen.

**ACHTUNG:** Elektronikartikel werden separat konditioniert.

		Euro
chrom	1x 13 716 882-00	473,30
	1x 42 766 970 90	428,40
	<b>Gesamtpreis:</b>	<b>901,70</b>

Benötigtes Zubehör



**eSET Touchfree Waschtischbatterie ohne Temperatureinstellung zur Kombination mit Standarmaturen**

Details und Zubehör siehe Seite 615

		Euro
Bausatz Vormontage	35 742 970 90	213,20

13 800 882 +  
42 765 970



**eSET Touchfree Waschtischbatterie ohne Ablaufgarnitur mit Temperatureinstellung**

- Ausladung 190 mm
- starrer Auslauf
- runder luftangereicherter Strahl
- Bohrungsdurchmesser 40 mm
- Rosette Ø 60 mm
- Anschluss 1/2"
- Steckanschluss-Montage
- Durchfluss max. 7 l/min
- bleifrei
- automatische Hygienespülung
- geeignet zur thermischen Desinfektion
- einstellbare Nachlaufzeit
- Hochfrequenz-Sensorik mit Selbstkalibrierung
- Magnetventil
- Temperatureinstellung über Thermostat
- Steckernetzteil 100-240 VAC / 12 VDC, 50-60 Hz, 18 W inkl. länderspezifischem Adapter-Set

Eine Kombination mit Becken aus leitenden Materialien (z.B. Stahl, Flusstein) ist ausgeschlossen.

Eine Kombination mit Becken, deren Ablauf sich schließen lässt, ist ausgeschlossen.

**ACHTUNG:** Elektronikartikel werden separat konditioniert.

		Euro
chrom	1x 13 800 882-00	399,70
	1x 42 765 970 90	514,10
	<b>Gesamtpreis:</b>	<b>913,80</b>

Benötigtes Zubehör

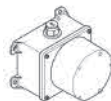

**eSET Touchfree Waschtischbatterie mit Temperatureinstellung zur Kombination mit Wandarmaturen**

- Min. Einbautiefe 90 mm
- Max. Einbautiefe 125 mm

Details und Zubehör siehe Seite 615

		Euro
Bausatz Vormontage	35 741 970 90	234,60

Empfohlenes Zubehör

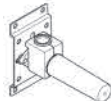

**UP-Wandwinkel**

- Min. Einbautiefe 90 mm
- Max. Einbautiefe 163 mm

Details und Zubehör siehe Seite 617

		Euro
Bausatz Vormontage	35 085 970 90	87,50



CL.1



CYO



IMO



Lissé



LULU



Madison



MEM



Meta



Symetrics



Tara.



VAIA



Dusche



Unterputz-Produkte



Zubehör



Küche

13 800 882 +  
42 766 970



**eSET Touchfree Waschtischbatterie ohne Ablaufgarnitur ohne Temperatureinstellung**

chrom

	Euro
1x 13 800 882-00	399,70
1x 42 766 970 90	428,40
<b>Gesamtpreis:</b>	<b>828,10</b>

- Ausladung 190 mm
- starrer Auslauf
- runder luftangereicherter Strahl
- Bohrungsdurchmesser 40 mm
- Rosette Ø 60 mm
- Anschluss 1/2"
- Steckanschluss-Montage
- Durchfluss max. 7 l/min
- bleifrei
- automatische Hygienespülung
- geeignet zur thermischen Desinfektion
- einstellbare Nachlaufzeit
- Hochfrequenz-Sensorik mit Selbstkalibrierung
- Magnetventil
- Steckernetzteil 100-240 VAC / 12 VDC, 50-60 Hz, 18 W inkl. länderspezifischem Adapter-Set

**Eine Kombination mit Becken aus leitenden Materialien (z.B. Stahl, Flusstein) ist ausgeschlossen.**

**Eine Kombination mit Becken, deren Ablauf sich schließen lässt, ist ausgeschlossen.**

**ACHTUNG: Elektronikartikel werden separat konditioniert.**

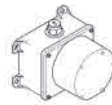

**Benötigtes Zubehör**

**eSET Touchfree Waschtischbatterie ohne Temperatureinstellung zur Kombination mit Wandarmaturen**

Bausatz Vormontage

	Euro
35 743 970 90	213,20

- Min. Einbautiefe 90 mm
- Max. Einbautiefe 125 mm

Details und Zubehör siehe Seite 616



24 510 892



**Bidet-Einlochbatterie mit Ablaufgarnitur**

- Ausladung 124 mm
- Kugelgelenk 15° schwenkbar (in jede Richtung)
- runder luftangereicherter Strahl
- Armaturenhöhe 180 mm
- Höhe bis Luftsprudler 123 mm
- Bohrungsdurchmesser 35 mm
- Rosette Ø 59 mm
- 2x Druckschlauch M 10 x 1 eingeschraubt, dichtheitsgeprüft
- Durchfluss max. 7 l/min

		Euro
chrom	24 510 892-00	660,10
platin matt	24 510 892-06	1.056,10
platin	24 510 892-08	1.056,10
messing gebürstet	24 510 892-28	1.307,10
Dark Platinum matt	24 510 892-99	1.188,30
weiß matt	24 510 892-10	891,20
schwarz matt	24 510 892-33	891,00



CL. 1



CYO



IMO



Lissé



LULU



Madison



MEM



Meta



Symetrics



Tara.



VAIA



Dusche



Unterputz-Produkte



Zubehör



Küche

Duschgarnitur-Anwendung

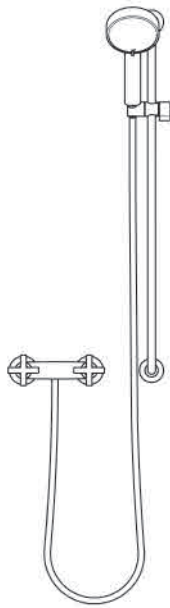

Duschgarnitur-Anwendung



Duschgarnitur

Weitere Duschgarnituren finden Sie ab Seite 503



Handbrause

Weitere Handbrausen finden Sie ab Seite 545



Brausebatterie für Wandmontage

Weitere Bedienelemente finden Sie ab Seite 571

		Euro
chrom	<b>Gesamtpreis:</b>	1.246,90
platin matt	<b>Gesamtpreis:</b>	1.994,80
platin	<b>Gesamtpreis:</b>	1.994,80
messing gebürstet	<b>Gesamtpreis:</b>	2.468,80
Dark Platinum matt	<b>Gesamtpreis:</b>	2.244,30
weiß matt	<b>Gesamtpreis:</b>	1.683,40
schwarz matt	<b>Gesamtpreis:</b>	1.683,20

		Euro
chrom	26 413 892-00	509,40

		Euro
chrom	28 016 979-00	142,20

		Euro
chrom	26 100 892-00	595,30



## Kopfbrausen-Anwendung



### Kopfbrause-Anwendung

	Euro	
chrom	<b>Gesamtpreis:</b>	<b>2.001,10</b>
platin matt	<b>Gesamtpreis:</b>	<b>2.907,00</b>
platin	<b>Gesamtpreis:</b>	<b>2.907,00</b>
messing gebürstet	<b>Gesamtpreis:</b>	<b>3.480,60</b>
Dark Platinum matt	<b>Gesamtpreis:</b>	<b>3.208,80</b>
weiß matt	<b>Gesamtpreis:</b>	<b>2.529,40</b>
schwarz matt	<b>Gesamtpreis:</b>	<b>2.529,40</b>

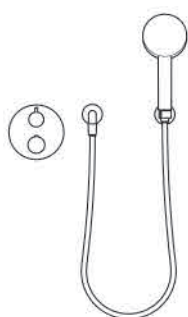

### Kopfbrause

Weitere Kopfbrausen finden Sie ab Seite 519

	Euro	
chrom	<b>28 508 979-00</b>	<b>480,30</b>



### Schlauchbrausegarnitur mit Einzelrosetten

Weitere Schlauchbrausegarnituren finden Sie ab Seite 555

	Euro	
chrom	<b>27 803 892-00</b>	<b>434,80</b>



### UP-Thermostat mit Zweiwege-Mengenregulierung

Weitere Bedienelemente finden Sie ab Seite 571

	Euro	
chrom	<b>36 426 970-00</b>	<b>594,60</b>



### UP-Wandwinkel

Dieser Artikel wird 2x benötigt.

	Euro	
Bausatz Vormontage	<b>35 085 970 90</b>	<b>87,50</b>

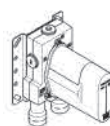

### UP-Thermostat

	Euro	
Bausatz Vormontage	<b>35 425 970 90</b>	<b>316,40</b>



CL. 1



CYO



IMO



Lissé



LULU



Madison



MEM



Meta



Symetrics



Tara.



VAIA



Dusche



Unterputz-Produkte



Zubehör



Küche

Showerpipe-Anwendung

Shower Pipe-Anwendung



	Euro	
chrom	<b>Gesamtpreis:</b>	2.316,20
platin matt	<b>Gesamtpreis:</b>	3.706,10
platin	<b>Gesamtpreis:</b>	3.706,10
messing gebürstet	<b>Gesamtpreis:</b>	4.586,20
Dark Platinum matt	<b>Gesamtpreis:</b>	4.169,30
weiß matt	<b>Gesamtpreis:</b>	3.126,90
schwarz matt	<b>Gesamtpreis:</b>	3.126,80

Shower Pipe mit Brausebatterie

Weitere Showerpipes finden Sie ab Seite 529



	Euro	
chrom	26 632 892-00	2.217,70

Handbrause

Weitere Handbrausen finden Sie ab Seite 545



	Euro	
chrom	28 018 979-00	98,50







CL. 1



CYO



IMO



Lissé



LULU



Madison



MEM



Meta



Symetrics



Tara.



VAIA



Dusche



Unterputz-Produkte



Zubehör



Küche

## Regenbrausen-Anwendung



### Regenbrause-Anwendung

	Euro	
chrom	Gesamtpreis:	3.453,90
platin matt	Gesamtpreis:	4.907,20
platin	Gesamtpreis:	4.907,20
messing gebürstet	Gesamtpreis:	5.827,20
Dark Platinum matt	Gesamtpreis:	5.391,60
weiß matt	Gesamtpreis:	4.301,40
schwarz matt	Gesamtpreis:	4.301,70



### Regenbrause mit Wandanbindung

Weitere Regenbrausen finden Sie ab Seite 541

	Euro	
chrom	28 679 970-00	857,40

### Schlauchbrausegarnitur mit Einzelrosetten

Weitere Schlauchbrausegarnituren finden Sie ab Seite 555

	Euro	
chrom	27 802 892-00	443,80



### xTOOL UP-Thermostat ohne Mengenregulierung 3/4"

Weitere Bedienelemente finden Sie ab Seite 571

	Euro	
chrom	36 503 979-00	825,00



### Unterputzventil, rechtsschließend 1/2"

Weitere Bedienelemente finden Sie ab Seite 571

	Euro	
chrom	36 607 892-00	147,80

Dieser Artikel wird 2x benötigt.



### UP-Wandwinkel

Dieser Artikel wird 2x benötigt.

	Euro	
Bausatz Vormontage	35 085 970 90	87,50

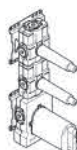

### xTOOL UP-Thermostatmodul mit 2 Ventilen 3/4"

	Euro	
Bausatz Vormontage	35 521 970 90	857,10

## Duschprodukte

26 100 892



### Brausebatterie für Wandmontage

- Brauseabgang 3/8" IG bzw. 1/2" AG
- Schubrosetten Ø 65 mm
- Anschluss 1/2"
- Stichmaß 150 mm ± 15 mm

Eigensicher gegen Rückfließen.

	Euro	
chrom	26 100 892-00	595,30
platin matt	26 100 892-06	952,50
platin	26 100 892-08	952,50
messing gebürstet	26 100 892-28	1.178,70
Dark Platinum matt	26 100 892-99	1.071,50
weiß matt	26 100 892-10	803,70
schwarz matt	26 100 892-33	803,70

26 632 892 +  
28 018 979



**Shower Pipe mit Brausebatterie**

- Ausladung Standbrause 420 mm
- Kopfbrause: Regenstrahl
- Regenbrause Ø 220 mm
- Regenbrause mit Antikalk-System
- Durchfluss Regenbrause max. 9 l/min
- Handbrause: Normalstrahl
- Brausekopf Ø 100 mm
- Durchfluss Handbrause max. 15 l/min
- Drehumstellung Standbrause/ Handbrause
- Höhe Armatur bis Regenbrause (Unterkante) 1007 mm
- Höhe Armatur bis Oberkante Bogen 1167 mm
- Rosette für Brausehalter Ø 55 mm
- Rosette für Wandbefestigung Ø 57 mm
- Rosette für Brausebatterie Ø 65 mm
- Stichmaß 150 mm ± 13 mm
- Metallbrauseschlauch 1500 mm
- Anschluss 1/2"
- Rohrdurchmesser 20 mm

**Eigensicher gegen Rückfließen.**

		Euro
chrom	1x 26 632 892-00	2.167,20
	1x 28 018 979-00	98,50
<b>Gesamtpreis:</b>		<b>2.265,70</b>
platin matt	1x 26 632 892-06	3.467,70
	1x 28 018 979-06	157,70
<b>Gesamtpreis:</b>		<b>3.625,40</b>
platin	1x 26 632 892-08	3.467,70
	1x 28 018 979-08	157,70
<b>Gesamtpreis:</b>		<b>3.625,40</b>
messing gebürstet	1x 26 632 892-28	4.291,10
	1x 28 018 979-28	195,10
<b>Gesamtpreis:</b>		<b>4.486,20</b>
Dark Platinum matt	1x 26 632 892-99	3.901,10
	1x 28 018 979-99	177,40
<b>Gesamtpreis:</b>		<b>4.078,50</b>
weiß matt	1x 26 632 892-10	2.925,70
	1x 28 018 979-10	133,00
<b>Gesamtpreis:</b>		<b>3.058,70</b>
schwarz matt	1x 26 632 892-33	2.925,70
	1x 28 018 979-33	133,00
<b>Gesamtpreis:</b>		<b>3.058,70</b>



Produktvariante

**Handbrause**

- Vierfach verstellbar: Normalstrahl, Softstrahl, Massagestrahl und Schwall
- Brausekopf Ø 120 mm
- Durchfluss max. 15 l/min

Weitere Handbrausen finden Sie ab Seite 544  
Details und Zubehör siehe Seite 547

		Euro
chrom	28 012 979-00	171,40
platin matt	28 012 979-06	274,20
platin	28 012 979-08	274,20
messing gebürstet	28 012 979-28	339,20
Dark Platinum matt	28 012 979-99	308,40
weiß matt	28 012 979-10	231,30
schwarz matt	28 012 979-33	231,30



Produktvariante

**Stabhandbrause**

- Normalstrahl
- Durchfluss max. 6,8 l/min

Weitere Handbrausen finden Sie ab Seite 544

		Euro
chrom	28 013 979-00 0010	172,50
platin matt	28 013 979-06 0010	276,00
platin	28 013 979-08 0010	276,00
messing gebürstet	28 013 979-28 0010	357,30
Dark Platinum matt	28 013 979-99 0010	276,00
weiß matt	28 013 979-10 0010	232,80
schwarz matt	28 013 979-33 0010	232,80



26 633 892 +  
28 018 979



**Shower Pipe**

- Ausladung Standbrause 420 mm
- Kopfbrause: Regenstrahl
- Regenbrause Ø 220 mm
- Regenbrause mit Antikalk-System
- Durchfluss Regenbrause max. 9 l/min
- Handbrause: Normalstrahl
- Brausekopf Ø 100 mm
- Durchfluss Handbrause max. 15 l/min
- Drehumstellung Standbrause/ Handbrause
- Höhe Armatur bis Regenbrause (Unterkante) 1007 mm
- Höhe Armatur bis Oberkante Bogen 1167 mm
- Rosette für Brausehalter Ø 55 mm
- Rosette für Wandbefestigung Ø 57 mm
- Rosette für Brausebatterie Ø 65 mm
- Stichmaß 150 mm ± 13 mm
- Metallbrauseschlauch 1500 mm
- Anschluss 1/2"
- Rohrdurchmesser 20 mm

**Eigensicher gegen Rückfließen.**

		<b>Euro</b>
chrom	1x 26 633 892-00	2.167,20
	1x 28 018 979-00	98,50
	<b>Gesamtpreis:</b>	<b>2.265,70</b>
platin matt	1x 26 633 892-06	3.467,70
	1x 28 018 979-06	157,70
	<b>Gesamtpreis:</b>	<b>3.625,40</b>
platin	1x 26 633 892-08	3.467,70
	1x 28 018 979-08	157,70
	<b>Gesamtpreis:</b>	<b>3.625,40</b>
messing gebürstet	1x 26 633 892-28	4.291,10
	1x 28 018 979-28	195,10
	<b>Gesamtpreis:</b>	<b>4.486,20</b>
Dark Platinum matt	1x 26 633 892-99	3.901,10
	1x 28 018 979-99	177,40
	<b>Gesamtpreis:</b>	<b>4.078,50</b>
weiß matt	1x 26 633 892-10	2.925,70
	1x 28 018 979-10	133,00
	<b>Gesamtpreis:</b>	<b>3.058,70</b>
schwarz matt	1x 26 633 892-33	2.925,70
	1x 28 018 979-33	133,00
	<b>Gesamtpreis:</b>	<b>3.058,70</b>



**Produktvariante**

**Handbrause**

- Vierfach verstellbar: Normalstrahl, Softstrahl, Massagestrahl und Schwall
- Brausekopf Ø 120 mm
- Durchfluss max. 15 l/min

Weitere Handbrausen finden Sie ab Seite 544  
Details und Zubehör siehe Seite 547

		<b>Euro</b>
chrom	28 012 979-00	171,40
platin matt	28 012 979-06	274,20
platin	28 012 979-08	274,20
messing gebürstet	28 012 979-28	339,20
Dark Platinum matt	28 012 979-99	308,40
weiß matt	28 012 979-10	231,30
schwarz matt	28 012 979-33	231,30



**Produktvariante**

**Stabhandbrause**

- Normalstrahl
- Durchfluss max. 6,8 l/min

Weitere Handbrausen finden Sie ab Seite 544

		<b>Euro</b>
chrom	28 013 979-00 0010	172,50
platin matt	28 013 979-06 0010	276,00
platin	28 013 979-08 0010	276,00
messing gebürstet	28 013 979-28 0010	357,30
Dark Platinum matt	28 013 979-99 0010	276,00
weiß matt	28 013 979-10 0010	232,80
schwarz matt	28 013 979-33 0010	232,80

34 442 979



**Brause-Thermostat für Wandmontage**

- Schubrosetten Ø 70 mm
- Stichmaß 150 mm ± 13 mm
- Drehumstellung mit Mengenregulierung und Absperrfunktion
- Brauseabgang 3/8"

**Eigensicher gegen Rückfließen.**

		<b>Euro</b>
chrom	34 442 979-00	509,00
platin matt	34 442 979-06	814,60
platin	34 442 979-08	814,60
messing gebürstet	34 442 979-28	1.007,80
Dark Platinum matt	34 442 979-99	916,30
weiß matt	34 442 979-10	687,20
schwarz matt	34 442 979-33	687,30



CL. 1



CYO



IMO



Lissé



LULU



Madison



MEM



Meta



Symetrics



Tara.



VAIA



Dusche



Unterputz-Produkte



Zubehör



Küche

34 459 892 +  
28 015 979



**Shower Pipe mit Brause-Thermostat**

- Ausladung Standbrause 420 mm
- Kopfbrause: Regenstrahl
- Regenbrause Ø 220 mm
- Regenbrause mit Antikalk-System
- Durchfluss Regenbrause max. 8,6 l/min
- Handbrause: Normalstrahl
- Brausekopf Ø 100 mm
- Durchfluss Handbrause max. 15 l/min
- Drehumstellung mit Mengenregulierung und Absperrfunktion
- Schubrosetten Ø 70 mm
- Höhe Armatur bis Regenbrause (Unterkante) 963 mm
- Höhe Armatur bis Oberkante Bogen 1267 mm
- Stichmaß 150 mm ± 13 mm
- Metallbrauseschlauch 1750 mm mit integriertem Verdreherschutz
- Anschluss 1/2"
- Wandrohr mit Schieber
- Rohrdurchmesser 23,5 mm

Eigensicher gegen Rückfließen.

		Euro
chrom	1x 34 459 892-00	2.309,70
	1x 28 015 979-00	91,60
<b>Gesamtpreis:</b>		<b>2.401,30</b>
platin matt	1x 34 459 892-06	3.695,50
	1x 28 015 979-06	146,70
<b>Gesamtpreis:</b>		<b>3.842,20</b>
platin	1x 34 459 892-08	3.695,50
	1x 28 015 979-08	146,70
<b>Gesamtpreis:</b>		<b>3.842,20</b>
messing gebürstet	1x 34 459 892-28	4.573,10
	1x 28 015 979-28	181,30
<b>Gesamtpreis:</b>		<b>4.754,40</b>
Dark Platinum matt	1x 34 459 892-99	4.157,30
	1x 28 015 979-99	164,90
<b>Gesamtpreis:</b>		<b>4.322,20</b>
weiß matt	1x 34 459 892-10	3.118,00
	1x 28 015 979-10	123,60
<b>Gesamtpreis:</b>		<b>3.241,60</b>
schwarz matt	1x 34 459 892-33	3.118,10
	1x 28 015 979-33	123,70
<b>Gesamtpreis:</b>		<b>3.241,80</b>



Produktvariante

**Handbrause**

- Dreifach bzw. fünffach verstellbar: Normalstrahl, Softstrahl, Massagestrahl
- Brausekopf Ø 130 mm
- Durchfluss max. 15 l/min

Weitere Handbrausen finden Sie ab Seite 544  
Details und Zubehör siehe Seite 547

		Euro
chrom	28 016 979-00	142,20
platin matt	28 016 979-06	227,60
platin	28 016 979-08	227,60
messing gebürstet	28 016 979-28	281,50
Dark Platinum matt	28 016 979-99	255,90
weiß matt	28 016 979-10	192,00
schwarz matt	28 016 979-33	192,00



Produktvariante

**Stabhandbrause**

- Normalstrahl
- Durchfluss max. 6,8 l/min

Weitere Handbrausen finden Sie ab Seite 544

		Euro
chrom	28 013 979-00 0010	172,50
platin matt	28 013 979-06 0010	276,00
platin	28 013 979-08 0010	276,00
messing gebürstet	28 013 979-28 0010	357,30
Dark Platinum matt	28 013 979-99 0010	276,00
weiß matt	28 013 979-10 0010	232,80
schwarz matt	28 013 979-33 0010	232,80



36 002 970 +  
28 017 979



**UP-Einhandbatterie mit integriertem Brauseanschluss mit Handbrausegarnitur**

- Metallbrauseschlauch 1750 mm mit integriertem Verdrehschutz
- Handbrause: Normalstrahl
- Brausekopf Ø 130 mm
- Durchfluss Handbrause max. 15 l/min

Eigensicher gegen Rückfließen.

		Euro
chrom	1x 36 002 970-00	534,30
	1x 28 017 979-00	132,00
	<b>Gesamtpreis:</b>	<b>666,30</b>
platin matt	1x 36 002 970-06	855,00
	1x 28 017 979-06	211,30
	<b>Gesamtpreis:</b>	<b>1.066,30</b>
platin	1x 36 002 970-08	855,40
	1x 28 017 979-08	211,30
	<b>Gesamtpreis:</b>	<b>1.066,70</b>
messing gebürstet	1x 36 002 970-28	1.057,90
	1x 28 017 979-28	261,40
	<b>Gesamtpreis:</b>	<b>1.319,30</b>
Dark Platinum matt	1x 36 002 970-99	961,80
	1x 28 017 979-99	237,70
	<b>Gesamtpreis:</b>	<b>1.199,50</b>
weiß matt	1x 36 002 970-10	721,20
	1x 28 017 979-10	178,20
	<b>Gesamtpreis:</b>	<b>899,40</b>
schwarz matt	1x 36 002 970-33	721,40
	1x 28 017 979-33	178,20
	<b>Gesamtpreis:</b>	<b>899,60</b>



Produktvariante

**Handbrause**

- Dreifach bzw. fünffach verstellbar: Normalstrahl, Softstrahl, Massagestrahl
- Brausekopf Ø 100 mm
- Durchfluss max. 15 l/min

Weitere Handbrausen finden Sie ab Seite 544  
Details und Zubehör siehe Seite 546

		Euro
chrom	28 018 979-00	98,50
platin matt	28 018 979-06	157,70
platin	28 018 979-08	157,70
messing gebürstet	28 018 979-28	195,10
Dark Platinum matt	28 018 979-99	177,40
weiß matt	28 018 979-10	133,00
schwarz matt	28 018 979-33	133,00



Produktvariante

**Handbrause**

- Vierfach verstellbar: Normalstrahl, Softstrahl, Massagestrahl und Schwall
- Brausekopf Ø 120 mm
- Durchfluss max. 15 l/min

Weitere Handbrausen finden Sie ab Seite 544  
Details und Zubehör siehe Seite 547

		Euro
chrom	28 012 979-00	171,40
platin matt	28 012 979-06	274,20
platin	28 012 979-08	274,20
messing gebürstet	28 012 979-28	339,20
Dark Platinum matt	28 012 979-99	308,40
weiß matt	28 012 979-10	231,30
schwarz matt	28 012 979-33	231,30

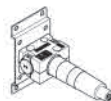

Benötigtes Zubehör

**UP-Wandbefestigung**

- Min. Einbautiefe 80 mm
- Max. Einbautiefe 105 mm

Details und Zubehör siehe Seite 605

		Euro
Bausatz Vormontage	35 050 970 90	232,90



CL. 1



CYO



IMO



Lissé



LULU



Madison



MEM



Meta



Symetrics



Tara.



VAIA



Dusche



Unterputz-Produkte



Zubehör



Küche

36 111 970 +  
28 018 979



**UP-Einhandbatterie mit integriertem Brauseanschluss mit Duschgarnitur**

- Metallbrauseschlauch 1750 mm mit integriertem Verdrehenschutz
- Wandrohr mit Schieber
- Rohrdurchmesser 18 mm
- Handbrause: Dreifach bzw. fünffach verstellbar: Normalstrahl, Softstrahl, Massagestrahl
- Brausekopf Ø 100 mm
- Durchfluss Handbrause max. 15 l/min

**Eigensicher gegen Rückfließen.**

		<b>Euro</b>
chrom	1x 36 111 970-00	729,10
	1x 28 018 979-00	98,50
<b>Gesamtpreis:</b>		<b>827,60</b>
platin matt	1x 36 111 970-06	1.167,20
	1x 28 018 979-06	157,70
<b>Gesamtpreis:</b>		<b>1.324,90</b>
platin	1x 36 111 970-08	1.167,20
	1x 28 018 979-08	157,70
<b>Gesamtpreis:</b>		<b>1.324,90</b>
messing gebürstet	1x 36 111 970-28	1.443,50
	1x 28 018 979-28	195,10
<b>Gesamtpreis:</b>		<b>1.638,60</b>
Dark Platinum matt	1x 36 111 970-99	1.312,30
	1x 28 018 979-99	177,40
<b>Gesamtpreis:</b>		<b>1.489,70</b>
weiß matt	1x 36 111 970-10	984,30
	1x 28 018 979-10	133,00
<b>Gesamtpreis:</b>		<b>1.117,30</b>
schwarz matt	1x 36 111 970-33	984,50
	1x 28 018 979-33	133,00
<b>Gesamtpreis:</b>		<b>1.117,50</b>



Produktvariante

**Handbrause**

- Vierfach verstellbar: Normalstrahl, Softstrahl, Massagestrahl und Schwall
- Brausekopf Ø 120 mm
- Durchfluss max. 15 l/min

Weitere Handbrausen finden Sie ab Seite 544  
Details und Zubehör siehe Seite 547

		<b>Euro</b>
chrom	28 012 979-00	171,40
platin matt	28 012 979-06	274,20
platin	28 012 979-08	274,20
messing gebürstet	28 012 979-28	339,20
Dark Platinum matt	28 012 979-99	308,40
weiß matt	28 012 979-10	231,30
schwarz matt	28 012 979-33	231,30



Produktvariante

**Handbrause**

- Normalstrahl
- Brausekopf Ø 130 mm
- Durchfluss max. 6,8 l/min

Weitere Handbrausen finden Sie ab Seite 544

		<b>Euro</b>
chrom	28 017 979-00 0010	132,00
platin matt	28 017 979-06 0010	211,10
platin	28 017 979-08 0010	211,10
messing gebürstet	28 017 979-28 0010	261,40
Dark Platinum matt	28 017 979-99 0010	237,60
weiß matt	28 017 979-10 0010	178,20
schwarz matt	28 017 979-33 0010	178,20

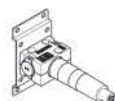

Benötigtes Zubehör

**UP-Wandbefestigung**

- Min. Einbautiefe 80 mm
- Max. Einbautiefe 105 mm

Details und Zubehör siehe Seite 605

		<b>Euro</b>
Bausatz Vormontage	35 050 970 90	232,90



36 110 970 +  
28 017 979

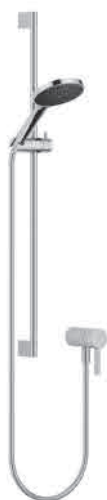

**UP-Einhandbatterie mit integriertem Brauseanschluss mit Duschgarnitur**

- Metallbrauseschlauch 1750 mm mit integriertem Verdrehenschutz
- Wandrohr mit Schieber
- Rohrdurchmesser 18 mm
- Handbrause: Normalstrahl
- Brausekopf Ø 130 mm
- Durchfluss Handbrause max. 15 l/min

**Eigensicher gegen Rückfließen.**

		<b>Euro</b>
chrom	1x 36 110 970-00	636,80
	1x 28 017 979-00	132,00
	<b>Gesamtpreis:</b>	<b>768,80</b>
platin matt	1x 36 110 970-06	1.019,00
	1x 28 017 979-06	211,30
	<b>Gesamtpreis:</b>	<b>1.230,30</b>
platin	1x 36 110 970-08	1.019,00
	1x 28 017 979-08	211,30
	<b>Gesamtpreis:</b>	<b>1.230,30</b>
messing gebürstet	1x 36 110 970-28	1.260,80
	1x 28 017 979-28	261,40
	<b>Gesamtpreis:</b>	<b>1.522,20</b>
Dark Platinum matt	1x 36 110 970-99	1.146,20
	1x 28 017 979-99	237,70
	<b>Gesamtpreis:</b>	<b>1.383,90</b>
weiß matt	1x 36 110 970-10	859,70
	1x 28 017 979-10	178,20
	<b>Gesamtpreis:</b>	<b>1.037,90</b>
schwarz matt	1x 36 110 970-33	859,70
	1x 28 017 979-33	178,20
	<b>Gesamtpreis:</b>	<b>1.037,90</b>



Produktvariante

**Handbrause**

- Dreifach bzw. fünffach verstellbar: Normalstrahl, Softstrahl, Massagestrahl
- Brausekopf Ø 100 mm
- Durchfluss max. 15 l/min

Weitere Handbrausen finden Sie ab Seite 544  
Details und Zubehör siehe Seite 546

		<b>Euro</b>
chrom	28 018 979-00	98,50
platin matt	28 018 979-06	157,70
platin	28 018 979-08	157,70
messing gebürstet	28 018 979-28	195,10
Dark Platinum matt	28 018 979-99	177,40
weiß matt	28 018 979-10	133,00
schwarz matt	28 018 979-33	133,00



Produktvariante

**Handbrause**

- Vierfach verstellbar: Normalstrahl, Softstrahl, Massagestrahl und Schwall
- Brausekopf Ø 120 mm
- Durchfluss max. 15 l/min

Weitere Handbrausen finden Sie ab Seite 544  
Details und Zubehör siehe Seite 547

		<b>Euro</b>
chrom	28 012 979-00	171,40
platin matt	28 012 979-06	274,20
platin	28 012 979-08	274,20
messing gebürstet	28 012 979-28	339,20
Dark Platinum matt	28 012 979-99	308,40
weiß matt	28 012 979-10	231,30
schwarz matt	28 012 979-33	231,30



Benötigtes Zubehör

**UP-Wandbefestigung**

- Min. Einbautiefe 80 mm
- Max. Einbautiefe 105 mm

Details und Zubehör siehe Seite 605

		<b>Euro</b>
Bausatz Vormontage	35 050 970 90	232,90



CL.1



CYO



IMO



Lissé



LULU



Madison



MEM



Meta



Symetrics



Tara.



VAIA



Dusche



Unterputz-Produkte



Zubehör



Küche

36 013 660 +  
28 018 979



**UP-Einhandbatterie mit integriertem Brauseanschluss mit Duschgarnitur**

- Abdeckplatte Ø 78 mm
- Metallbrauseschlauch 1750 mm mit integriertem Verdrehenschutz
- Wandrohr mit Schieber
- Dreifach bzw. fünffach verstellbar: Normalstrahl, Softstrahl, Massagestrahl
- Brausekopf Ø 100 mm
- Durchfluss max. 15 l/min

Eigensicher gegen Rückfließen.

		Euro
chrom	1x 36 013 660-00	677,20
	1x 28 018 979-00	98,50
	<b>Gesamtpreis:</b>	<b>775,70</b>
platin matt	1x 36 013 660-06	1.083,50
	1x 28 018 979-06	157,70
	<b>Gesamtpreis:</b>	<b>1.241,20</b>
platin	1x 36 013 660-08	1.084,00
	1x 28 018 979-08	157,70
	<b>Gesamtpreis:</b>	<b>1.241,70</b>
messing gebürstet	1x 36 013 660-28	1.340,80
	1x 28 018 979-28	195,10
	<b>Gesamtpreis:</b>	<b>1.535,90</b>
Dark Platinum matt	1x 36 013 660-99	1.218,80
	1x 28 018 979-99	177,40
	<b>Gesamtpreis:</b>	<b>1.396,20</b>
weiß matt	1x 36 013 660-10	914,20
	1x 28 018 979-10	133,00
	<b>Gesamtpreis:</b>	<b>1.047,20</b>
schwarz matt	1x 36 013 660-33	914,30
	1x 28 018 979-33	133,00
	<b>Gesamtpreis:</b>	<b>1.047,30</b>



Produktvariante

**Handbrause**

- Vierfach verstellbar: Normalstrahl, Softstrahl, Massagestrahl und Schwall
- Brausekopf Ø 120 mm
- Durchfluss max. 15 l/min

Weitere Handbrausen finden Sie ab Seite 544  
Details und Zubehör siehe Seite 547

		Euro
chrom	28 012 979-00	171,40
platin matt	28 012 979-06	274,20
platin	28 012 979-08	274,20
messing gebürstet	28 012 979-28	339,20
Dark Platinum matt	28 012 979-99	308,40
weiß matt	28 012 979-10	231,30
schwarz matt	28 012 979-33	231,30



Produktvariante

**Handbrause**

- Normalstrahl
- Brausekopf Ø 130 mm
- Durchfluss max. 6,8 l/min

Weitere Handbrausen finden Sie ab Seite 544

		Euro
chrom	28 017 979-00 0010	132,00
platin matt	28 017 979-06 0010	211,10
platin	28 017 979-08 0010	211,10
messing gebürstet	28 017 979-28 0010	261,40
Dark Platinum matt	28 017 979-99 0010	237,60
weiß matt	28 017 979-10 0010	178,20
schwarz matt	28 017 979-33 0010	178,20



Benötigtes Zubehör

**UP-Wandbefestigung**

- Min. Einbautiefe 90 mm
- Max. Einbautiefe 113 mm

Details und Zubehör siehe Seite 605

		Euro
Bausatz Vormontage	35 003 970 90	232,90



36 050 970



**UP-Einhandbatterie mit integriertem Brauseanschluss**

- ohne Rosette

Eigensicher gegen Rückfließen.

		Euro
chrom	36 050 970-00	316,10
platin matt	36 050 970-06	505,70
platin	36 050 970-08	505,70
messing gebürstet	36 050 970-28	625,90
Dark Platinum matt	36 050 970-99	569,20
weiß matt	36 050 970-10	426,80
schwarz matt	36 050 970-33	427,00

Benötigtes Zubehör

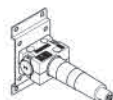

**UP-Wandbefestigung**

- Min. Einbautiefe 80 mm
- Max. Einbautiefe 105 mm

Details und Zubehör siehe Seite 605

		Euro
Bausatz Vormontage	35 050 970 90	232,90

36 045 660



**UP-Einhandbatterie mit Abdeckplatte mit integriertem Brauseanschluss**

- Abdeckplatte Ø 78 mm

Eigensicher gegen Rückfließen.

		Euro
chrom	36 045 660-00	316,00
platin matt	36 045 660-06	505,80
platin	36 045 660-08	505,60
messing gebürstet	36 045 660-28	625,70
Dark Platinum matt	36 045 660-99	568,80
weiß matt	36 045 660-10	426,60
schwarz matt	36 045 660-33	426,90

Benötigtes Zubehör



**UP-Wandbefestigung**

- Min. Einbautiefe 90 mm
- Max. Einbautiefe 113 mm

Details und Zubehör siehe Seite 605

		Euro
Bausatz Vormontage	35 003 970 90	232,90

36 020 660



**UP-Einhandbatterie ohne Umstellung**

- Abdeckplatte Ø 150 mm

		Euro
chrom	36 020 660-00	328,80
platin matt	36 020 660-06	526,20
platin	36 020 660-08	526,20
messing gebürstet	36 020 660-28	651,10
Dark Platinum matt	36 020 660-99	591,90
weiß matt	36 020 660-10	443,90
schwarz matt	36 020 660-33	444,00

Benötigtes Zubehör

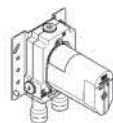

**UP-Einhandbatterie**

- Min. Einbautiefe 80 mm
- Max. Einbautiefe 105 mm

Details und Zubehör siehe Seite 606

		Euro
Bausatz Vormontage	35 020 970 90	172,00

Benötigtes Zubehör

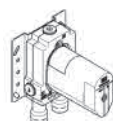

**UP-Einhandbatterie mit Sicherungseinrichtung**

- Min. Einbautiefe 80 mm
- Max. Einbautiefe 105 mm

Details und Zubehör siehe Seite 607

		Euro
Bausatz Vormontage	35 021 970 90	245,60



36 120 660



**UP-Einhandbatterie mit Umstellung**

- automatische Umstellung
- Abdeckplatte Ø 150 mm

		Euro
chrom	36 120 660-00	406,00
platin matt	36 120 660-06	649,60
platin	36 120 660-08	649,50
messing gebürstet	36 120 660-28	803,80
Dark Platinum matt	36 120 660-99	730,70
weiß matt	36 120 660-10	548,00
schwarz matt	36 120 660-33	548,00



Benötigtes Zubehör

**UP-Einhandbatterie**

- Min. Einbautiefe 80 mm
- Max. Einbautiefe 105 mm

Details und Zubehör siehe Seite 606

		Euro
Bausatz Vormontage	35 020 970 90	172,00



Benötigtes Zubehör

**UP-Einhandbatterie mit Sicherungseinrichtung**

- Min. Einbautiefe 80 mm
- Max. Einbautiefe 105 mm

Details und Zubehör siehe Seite 607

		Euro
Bausatz Vormontage	35 021 970 90	245,60

36 425 970



**UP-Thermostat mit Einweg-Mengenregulierung**

- Abdeckplatte Ø 150 mm
- Skalengriff mit Sicherheitssperre bei 38°C
- Heißwasserbegrenzung, voreinstellbar

		Euro
chrom	36 425 970-00	500,50
platin matt	36 425 970-06	800,80
platin	36 425 970-08	800,80
messing gebürstet	36 425 970-28	991,10
Dark Platinum matt	36 425 970-99	900,90
weiß matt	36 425 970-10	675,60
schwarz matt	36 425 970-33	675,60

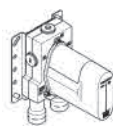

Benötigtes Zubehör

**UP-Thermostat**

- Min. Einbautiefe 80 mm
- Max. Einbautiefe 136 mm

Details und Zubehör siehe Seite 608

		Euro
Bausatz Vormontage	35 425 970 90	316,40

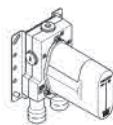

Benötigtes Zubehör

**UP-Thermostat mit Vorabspernung**

- Min. Einbautiefe 80 mm
- Max. Einbautiefe 136 mm

Details und Zubehör siehe Seite 609

		Euro
Bausatz Vormontage	35 426 970 90	332,30



36 426 970



**UP-Thermostat mit Zweibege-Mengenregulierung**

- Drehumstellung mit Mengenregulierung und Absperrfunktion
- Abdeckplatte Ø 150 mm
- Skalengriff mit Sicherheitssperre bei 38°C
- Heißwasserbegrenzung, voreinstellbar

		Euro
chrom	36 426 970-00	594,60
platin matt	36 426 970-06	951,30
platin	36 426 970-08	951,30
messing gebürstet	36 426 970-28	1.177,20
Dark Platinum matt	36 426 970-99	1.070,20
weiß matt	36 426 970-10	802,60
schwarz matt	36 426 970-33	802,60

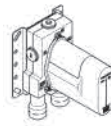

Benötigtes Zubehör

**UP-Thermostat**

- Min. Einbautiefe 80 mm
- Max. Einbautiefe 136 mm

Details und Zubehör siehe Seite 608

		Euro
Bausatz Vormontage	35 425 970 90	316,40

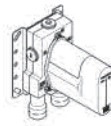

Benötigtes Zubehör

**UP-Thermostat mit Vorabsperung**

- Min. Einbautiefe 80 mm
- Max. Einbautiefe 136 mm

Details und Zubehör siehe Seite 609

		Euro
Bausatz Vormontage	35 426 970 90	332,30

36 427 970



**UP-Thermostat mit Dreibege-Mengenregulierung**

- Drehumstellung mit Mengenregulierung und Absperrfunktion
- Abdeckplatte Ø 150 mm
- Skalengriff mit Sicherheitssperre bei 38°C
- Heißwasserbegrenzung, voreinstellbar

		Euro
chrom	36 427 970-00	588,80
platin matt	36 427 970-06	942,10
platin	36 427 970-08	942,10
messing gebürstet	36 427 970-28	1.165,90
Dark Platinum matt	36 427 970-99	1.059,90
weiß matt	36 427 970-10	795,00
schwarz matt	36 427 970-33	794,90

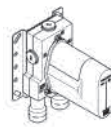

Benötigtes Zubehör

**UP-Thermostat**

- Min. Einbautiefe 80 mm
- Max. Einbautiefe 136 mm

Details und Zubehör siehe Seite 609

		Euro
Bausatz Vormontage	35 427 970 90	341,40



Benötigtes Zubehör

**UP-Thermostat mit Vorabsperung**

- Min. Einbautiefe 80 mm
- Max. Einbautiefe 136 mm

Details und Zubehör siehe Seite 609

		Euro
Bausatz Vormontage	35 428 970 90	358,10



CL.1



CYO



IMO



Lissé



LULU



Madison



MEM



Meta



Symetrics



Tara.



VAIA



Dusche



Unterputz-Produkte



Zubehör



Küche

36 503 979 +  
3x 36 607 892



**xTOOL Thermostatmodul mit 3 Ventilen**

- Abdeckplatte Ø 124 mm
- Rosette Ø 55 mm
- Skalengriff mit Sicherheitssperre bei 38°C
- Thermostat-Kartusche
- 3x Oberteil mit ablängbarer Spindel und Hülse

		<b>Euro</b>
chrom	1x 36 503 979-00	825,00
	3x 36 607 892-00	147,80
<b>Gesamtpreis:</b>		<b>1.268,40</b>
platin matt	1x 36 503 979-06	1.320,00
	3x 36 607 892-06	236,50
<b>Gesamtpreis:</b>		<b>2.029,50</b>
platin	1x 36 503 979-08	1.320,00
	3x 36 607 892-08	236,50
<b>Gesamtpreis:</b>		<b>2.029,50</b>
messing gebürstet	1x 36 503 979-28	1.633,40
	3x 36 607 892-28	292,60
<b>Gesamtpreis:</b>		<b>2.511,20</b>
Dark Platinum matt	1x 36 503 979-99	1.484,90
	3x 36 607 892-99	266,10
<b>Gesamtpreis:</b>		<b>2.283,20</b>
weiß matt	1x 36 503 979-10	1.113,70
	3x 36 607 892-10	199,50
<b>Gesamtpreis:</b>		<b>1.712,20</b>
schwarz matt	1x 36 503 979-33	1.113,70
	3x 36 607 892-33	199,60
<b>Gesamtpreis:</b>		<b>1.712,50</b>

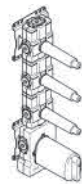

Benötigtes Zubehör

**xTOOL UP-Thermostatmodul mit 3 Ventilen 3/4"**

- Min. Einbautiefe 95 mm
- Max. Einbautiefe 160 mm

Details und Zubehör siehe Seite 611

		<b>Euro</b>
Bausatz Vormontage	35 531 970 90	921,10



Benötigtes Zubehör

**xTOOL UP-Thermostatmodul mit 3 Ventilen 3/4"**

- Min. Einbautiefe 95 mm
- Max. Einbautiefe 160 mm

Details und Zubehör siehe Seite 612

		<b>Euro</b>
Bausatz Vormontage	35 534 970 90	997,90



36 503 979 +  
2x 36 607 892



**xTOOL Thermostatmodul mit 2 Ventilen**

- Abdeckplatte Ø 124 mm
- Rosette Ø 55 mm
- Skalengriff mit Sicherheitssperre bei 38°C
- Thermostat-Kartusche
- 2x Oberteil mit abblängbarer Spindel und Hülse

		<b>Euro</b>
chrom	1x 36 503 979-00	825,00
	2x 36 607 892-00	147,80
	<b>Gesamtpreis:</b>	<b>1.120,60</b>
platin matt	1x 36 503 979-06	1.320,00
	2x 36 607 892-06	236,50
	<b>Gesamtpreis:</b>	<b>1.793,00</b>
platin	1x 36 503 979-08	1.320,00
	2x 36 607 892-08	236,50
	<b>Gesamtpreis:</b>	<b>1.793,00</b>
messing gebürstet	1x 36 503 979-28	1.633,40
	2x 36 607 892-28	292,60
	<b>Gesamtpreis:</b>	<b>2.218,60</b>
Dark Platinum matt	1x 36 503 979-99	1.484,90
	2x 36 607 892-99	266,10
	<b>Gesamtpreis:</b>	<b>2.017,10</b>
weiß matt	1x 36 503 979-10	1.113,70
	2x 36 607 892-10	199,50
	<b>Gesamtpreis:</b>	<b>1.512,70</b>
schwarz matt	1x 36 503 979-33	1.113,70
	2x 36 607 892-33	199,60
	<b>Gesamtpreis:</b>	<b>1.512,90</b>

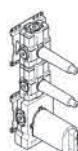

Benötigtes Zubehör

**xTOOL UP-Thermostatmodul mit 2 Ventilen 3/4"**

- Min. Einbautiefe 95 mm
- Max. Einbautiefe 160 mm

Details und Zubehör siehe Seite 611

		<b>Euro</b>
Bausatz Vormontage	35 521 970 90	857,10

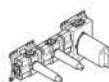

Benötigtes Zubehör

**xTOOL UP-Thermostatmodul mit 2 Ventilen 3/4"**

- Min. Einbautiefe 95 mm
- Max. Einbautiefe 160 mm

Details und Zubehör siehe Seite 612

		<b>Euro</b>
Bausatz Vormontage	35 524 970 90	831,60



CL.1



CYO



IMO



Lissé



LULU



Madison



MEM



Meta



Symetrics



Tara.



VAIA



Dusche



Unterputz-Produkte



Zubehör



Küche

36 501 979 +  
36 607 892



### xTOOL Thermostatmodul mit 1 Ventil

- Abdeckplatte Ø 124 mm
- Rosette Ø 55 mm
- Skalengriff mit Sicherheitssperre bei 38°C
- Thermostat-Kartusche
- Oberteil mit ablängbarer Spindel und Hülse

		Euro
chrom	1x 36 501 979-00	825,00
	1x 36 607 892-00	147,80
<b>Gesamtpreis:</b>		<b>972,80</b>
platin matt	1x 36 501 979-06	1.320,00
	1x 36 607 892-06	236,50
<b>Gesamtpreis:</b>		<b>1.556,50</b>
platin	1x 36 501 979-08	1.320,00
	1x 36 607 892-08	236,50
<b>Gesamtpreis:</b>		<b>1.556,50</b>
messing gebürstet	1x 36 501 979-28	1.633,40
	1x 36 607 892-28	292,60
<b>Gesamtpreis:</b>		<b>1.926,00</b>
Dark Platinum matt	1x 36 501 979-99	1.484,90
	1x 36 607 892-99	266,10
<b>Gesamtpreis:</b>		<b>1.751,00</b>
weiß matt	1x 36 607 892-10	199,50
	1x 36 501 979-10	1.113,70
<b>Gesamtpreis:</b>		<b>1.313,20</b>
schwarz matt	1x 36 501 979-33	1.113,70
	1x 36 607 892-33	199,60
<b>Gesamtpreis:</b>		<b>1.313,30</b>

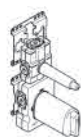

### Benötigtes Zubehör

#### xTOOL UP-Thermostatmodul mit 1 Ventil 3/4"

- Min. Einbautiefe 95 mm
- Max. Einbautiefe 160 mm

Details und Zubehör siehe Seite 610

		Euro
Bausatz Vormontage	35 511 970 90	514,10

36 501 979



### xTOOL UP-Thermostat ohne Mengenregulierung 1/2"

- Abdeckplatte Ø 124 mm
- Skalengriff mit Sicherheitssperre bei 38°C
- Thermostat-Kartusche

		Euro
chrom	36 501 979-00	825,00
platin matt	36 501 979-06	1.320,00
platin	36 501 979-08	1.320,00
messing gebürstet	36 501 979-28	1.633,40
Dark Platinum matt	36 501 979-99	1.484,90
weiß matt	36 501 979-10	1.113,70
schwarz matt	36 501 979-33	1.113,70



### Produktvariante

#### xTOOL UP-Thermostat ohne Mengenregulierung 3/4"

- Thermostatkartusche 3/4" mit eingebauten Schmutzfangsieben

		Euro
chrom	36 503 979-00	825,00
platin matt	36 503 979-06	1.320,00
platin	36 503 979-08	1.320,00
messing gebürstet	36 503 979-28	1.633,40
Dark Platinum matt	36 503 979-99	1.484,90
weiß matt	36 503 979-10	1.113,70
schwarz matt	36 503 979-33	1.113,70



### Benötigtes Zubehör

#### xTOOL UP-Thermostatmodul ohne Mengenregulierung 3/4"

- Min. Einbautiefe 85 mm
- Max. Einbautiefe 110 mm

Details und Zubehör siehe Seite 610

		Euro
Bausatz Vormontage	35 503 970 90	627,70



36 607 892



**Unterputzventil, rechtsschließend 1/2"**

- Rosette Ø 55 mm
- Oberteil mit ablängerbarer Spindel und Hülse

		Euro
chrom	36 607 892-00	147,80
platin matt	36 607 892-06	236,50
platin	36 607 892-08	236,50
messing gebürstet	36 607 892-28	292,60
Dark Platinum matt	36 607 892-99	266,10
weiß matt	36 607 892-10	199,50
schwarz matt	36 607 892-33	199,60



Benötigtes Zubehör

**UP-Ventil 1/2"**

- Min. Einbautiefe 85 mm
- Max. Einbautiefe 145 mm

Details und Zubehör siehe Seite 613

		Euro
Bausatz Vormontage	35 607 970 90	64,50

36 608 892



**Unterputzventil, rechtsschließend 3/4"**

- Rosette Ø 55 mm
- Oberteil mit ablängerbarer Spindel und Hülse

		Euro
chrom	36 608 892-00	147,80
platin matt	36 608 892-06	236,50
platin	36 608 892-08	236,50
messing gebürstet	36 608 892-28	292,60
Dark Platinum matt	36 608 892-99	266,10
weiß matt	36 608 892-10	199,50
schwarz matt	36 608 892-33	199,60



Benötigtes Zubehör

**UP-Ventil 3/4"**

- Min. Einbautiefe 85 mm
- Max. Einbautiefe 145 mm

Details und Zubehör siehe Seite 613

		Euro
Bausatz Vormontage	35 608 970 90	84,90

36 607 882



**Unterputzventil, rechtsschließend 1/2"**

- Rosette Ø 55 mm
- Oberteil mit ablängerbarer Spindel und Hülse

		Euro
chrom	36 607 882-00	169,00
platin matt	36 607 882-06	270,50
platin	36 607 882-08	270,50
messing gebürstet	36 607 882-28	334,70
Dark Platinum matt	36 607 882-99	304,30
weiß matt	36 607 882-10	228,20
schwarz matt	36 607 882-33	228,20

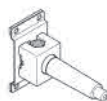

Benötigtes Zubehör

**UP-Ventil 1/2"**

- Min. Einbautiefe 85 mm
- Max. Einbautiefe 145 mm

Details und Zubehör siehe Seite 613

		Euro
Bausatz Vormontage	35 607 970 90	64,50



CL.1



CYO



IMO



Lissé



LULU



Madison



MEM



Meta



Symetrics



Tara.



VAIA



Dusche



Unterputz-Produkte



Zubehör



Küche

36 608 882



### Unterputzventil, rechtsschließend 3/4"

- Rosette Ø 55 mm
- Oberteil mit ablängbarer Spindel und Hülse

		Euro
chrom	36 608 882-00	169,00
platin matt	36 608 882-06	270,50
platin	36 608 882-08	270,50
messing gebürstet	36 608 882-28	334,70
Dark Platinum matt	36 608 882-99	304,30
weiß matt	36 608 882-10	228,20
schwarz matt	36 608 882-33	228,20



#### Benötigtes Zubehör

#### UP-Ventil 3/4"

- Min. Einbautiefe 85 mm
- Max. Einbautiefe 145 mm

Details und Zubehör siehe Seite 613

		Euro
Bausatz Vormontage	35 608 970 90	84,90

36 104 892



### UP-Zwei und Dreiwege-Umstellung

- Drehumstellung
- Rosette 85 mm

		Euro
chrom	36 104 892-00	279,10
platin matt	36 104 892-06	446,70
platin	36 104 892-08	446,70
messing gebürstet	36 104 892-28	552,60
Dark Platinum matt	36 104 892-99	502,40
weiß matt	36 104 892-10	376,80
schwarz matt	36 104 892-33	376,80

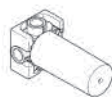

#### Benötigtes Zubehör

#### UP-Zweiwege-Umstellung

- Min. Einbautiefe 83 mm
- Max. Einbautiefe 148 mm

Details und Zubehör siehe Seite 607

		Euro
Bausatz Vormontage	35 124 970 90	306,90

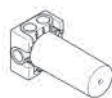

#### Benötigtes Zubehör

#### UP-Dreiwege-Umstellung

- Min. Einbautiefe 83 mm
- Max. Einbautiefe 148 mm

Details und Zubehör siehe Seite 607

		Euro
Bausatz Vormontage	35 104 970 90	373,50

36 104 882



### UP-Zwei und Dreiwege-Umstellung

- Drehumstellung
- Rosette 85 mm

		Euro
chrom	36 104 882-00	333,30
platin matt	36 104 882-06	533,20
platin	36 104 882-08	533,20
messing gebürstet	36 104 882-28	660,00
Dark Platinum matt	36 104 882-99	600,00
weiß matt	36 104 882-10	450,00
schwarz matt	36 104 882-33	449,80

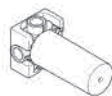

#### Benötigtes Zubehör

#### UP-Zweiwege-Umstellung

- Min. Einbautiefe 83 mm
- Max. Einbautiefe 148 mm

Details und Zubehör siehe Seite 607

		Euro
Bausatz Vormontage	35 124 970 90	306,90

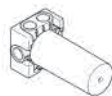

#### Benötigtes Zubehör

#### UP-Dreiwege-Umstellung

- Min. Einbautiefe 83 mm
- Max. Einbautiefe 148 mm

Details und Zubehör siehe Seite 607

		Euro
Bausatz Vormontage	35 104 970 90	373,50





26 413 892 +  
28 018 979



**Duschgarnitur**

- Wandrohr mit Schieber
- Rohrdurchmesser 18 mm
- Rosetten Ø 55 mm
- Stichmaß 800 mm
- Metallbrauseschlauch 1750 mm mit integriertem Verdrehenschutz
- Brauseschlauchanschluss 3/8"
- Dreifach bzw. fünffach verstellbar: Normalstrahl, Softstrahl, Massagestrahl
- Brausekopf Ø 100 mm
- Durchfluss max. 15 l/min

			<b>Euro</b>
chrom	1x 26 413 892-00		509,40
	1x 28 018 979-00		98,50
	<b>Gesamtpreis:</b>		<b>607,90</b>
platin matt	1x 26 413 892-06		814,70
	1x 28 018 979-06		157,70
	<b>Gesamtpreis:</b>		<b>972,40</b>
platin	1x 26 413 892-08		814,70
	1x 28 018 979-08		157,70
	<b>Gesamtpreis:</b>		<b>972,40</b>
messing gebürstet	1x 26 413 892-28		1.008,60
	1x 28 018 979-28		195,10
	<b>Gesamtpreis:</b>		<b>1.203,70</b>
Dark Platinum matt	1x 26 413 892-99		916,90
	1x 28 018 979-99		177,40
	<b>Gesamtpreis:</b>		<b>1.094,30</b>
weiß matt	1x 26 413 892-10		687,70
	1x 28 018 979-10		133,00
	<b>Gesamtpreis:</b>		<b>820,70</b>
schwarz matt	1x 26 413 892-33		687,50
	1x 28 018 979-33		133,00
	<b>Gesamtpreis:</b>		<b>820,50</b>

Produktvariante



**Handbrause**

- Vierfach verstellbar: Normalstrahl, Softstrahl, Massagestrahl und Schwall
- Brausekopf Ø 120 mm
- Durchfluss max. 15 l/min

Weitere Handbrausen finden Sie ab Seite 544  
Details und Zubehör siehe Seite 547

			<b>Euro</b>
chrom	28 012 979-00		171,40
platin matt	28 012 979-06		274,20
platin	28 012 979-08		274,20
messing gebürstet	28 012 979-28		339,20
Dark Platinum matt	28 012 979-99		308,40
weiß matt	28 012 979-10		231,30
schwarz matt	28 012 979-33		231,30

Produktvariante



**Handbrause**

- Normalstrahl
- Brausekopf Ø 130 mm
- Durchfluss max. 6,8 l/min

Weitere Handbrausen finden Sie ab Seite 544

			<b>Euro</b>
chrom	28 017 979-00 0010		132,00
platin matt	28 017 979-06 0010		211,10
platin	28 017 979-08 0010		211,10
messing gebürstet	28 017 979-28 0010		261,40
Dark Platinum matt	28 017 979-99 0010		237,60
weiß matt	28 017 979-10 0010		178,20
schwarz matt	28 017 979-33 0010		178,20

Empfohlenes Zubehör



**Wandanschlussbogen**

Details und Zubehör siehe Hauptartikel

			<b>Euro</b>
chrom	28 450 625-00		82,10
platin matt	28 450 625-06		131,60
platin	28 450 625-08		131,60
messing gebürstet	28 450 625-28		162,60
Dark Platinum matt	28 450 625-99		147,80
weiß matt	28 450 625-10		110,90
schwarz matt	28 450 625-33		111,00

Empfohlenes Zubehör



**UP-Wandwinkel**

- Min. Einbautiefe 90 mm
- Max. Einbautiefe 163 mm

Details und Zubehör siehe Seite 617

			<b>Euro</b>
Bausatz Vormontage	35 085 970 90		87,50



CL.1



CYO



IMO



Lissé



LULU



Madison



MEM



Meta



Symetrics



Tara.



VAIA



Dusche



Unterputz-Produkte



Zubehör



Küche

27 803 660



**Schlauchbrausegarnitur mit integriertem Brausehalter**

- Dreifach bzw. fünffach verstellbar: Normalstrahl, Softstrahl, Massagestrahl
- mit Antikalk-System
- Brauseabgang 3/8"
- Metallbrauseschlauch 1250 mm mit integriertem Verdrehenschutz
- Rosette Ø 60 mm
- Anschluss 1/2"
- Durchfluss max. 15 l/min

**Eigensicher gegen Rückfließen.**

		Euro
chrom	27 803 660-00	320,10
platin matt	27 803 660-06	512,20
platin	27 803 660-08	512,20
messing gebürstet	27 803 660-28	633,70
Dark Platinum matt	27 803 660-99	575,60
weiß matt	27 803 660-10	432,10
schwarz matt	27 803 660-33	431,70



Empfohlenes Zubehör

**UP-Wandwinkel**

- Min. Einbautiefe 90 mm
- Max. Einbautiefe 163 mm

Details und Zubehör siehe Seite 617

		Euro
Bausatz Vormontage	35 085 970 90	87,50

27 802 660



**Schlauchbrausegarnitur mit integriertem Brausehalter**

- Normalstrahl
- mit Antikalk-System
- Brauseabgang 3/8"
- Metallbrauseschlauch 1250 mm mit integriertem Verdrehenschutz
- Rosette Ø 60 mm
- Anschluss 1/2"
- Durchfluss max. 15 l/min

**Eigensicher gegen Rückfließen.**

		Euro
chrom	27 802 660-00	330,60
platin matt	27 802 660-06	528,90
platin	27 802 660-08	528,90
messing gebürstet	27 802 660-28	654,60
Dark Platinum matt	27 802 660-99	594,80
weiß matt	27 802 660-10	446,30
schwarz matt	27 802 660-33	446,30

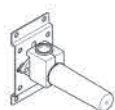

Empfohlenes Zubehör

**UP-Wandwinkel**

- Min. Einbautiefe 90 mm
- Max. Einbautiefe 163 mm

Details und Zubehör siehe Seite 617

		Euro
Bausatz Vormontage	35 085 970 90	87,50

27 802 892



**Schlauchbrausegarnitur mit Einzelrosetten**

- Normalstrahl
- mit Antikalk-System
- Brauseabgang 1/2"
- Rosette für Wandanschlussbogen Ø 55 mm
- Rosette für Brausehalter Ø 55 mm
- Metallbrauseschlauch 1250 mm mit integriertem Verdrehenschutz
- Wandanschlussbogen 1/2"
- Durchfluss max. 15 l/min

**Eigensicher gegen Rückfließen.**

		Euro
chrom	27 802 892-00	443,80
platin matt	27 802 892-06	710,10
platin	27 802 892-08	710,10
messing gebürstet	27 802 892-28	878,80
Dark Platinum matt	27 802 892-99	798,90
weiß matt	27 802 892-10	599,10
schwarz matt	27 802 892-33	599,10



Empfohlenes Zubehör

**UP-Wandwinkel**

- Min. Einbautiefe 90 mm
- Max. Einbautiefe 163 mm

Details und Zubehör siehe Seite 617

		Euro
Bausatz Vormontage	35 085 970 90	87,50



27 803 892



**Schlauchbrausegarnitur mit Einzelrosetten**

- Dreifach bzw. fünffach verstellbar: Normalstrahl, Softstrahl, Massagestrahl
- mit Antikalk-System
- Brauseabgang 1/2"
- Rosette für Wandanschlussbogen Ø 55 mm
- Rosette für Brausehalter Ø 55 mm
- Metallbrauseschlauch 1250 mm mit integriertem Verdrehschutz
- Wandanschlussbogen 1/2"
- Durchfluss max. 15 l/min

**Eigensicher gegen Rückfließen.**

		Euro
chrom	27 803 892-00	434,80
platin matt	27 803 892-06	695,80
platin	27 803 892-08	695,80
messing gebürstet	27 803 892-28	860,90
Dark Platin matt	27 803 892-99	782,60
weiß matt	27 803 892-10	587,00
schwarz matt	27 803 892-33	587,10

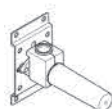

Empfohlenes Zubehör

**UP-Wandwinkel**

- Min. Einbautiefe 90 mm
- Max. Einbautiefe 163 mm

Details und Zubehör siehe Seite 617

		Euro
Bausatz Vormontage	35 085 970 90	87,50

28 508 979



**Kopfbrause**

- Ausladung 200 mm
- Kugelgelenk 30° schwenkbar
- Dreifach verstellbar: Normalstrahl, Softstrahl, Massagestrahl
- mit Antikalk-System
- Brausekopf Ø 92 mm
- Rosette Ø 55 mm
- Anschluss 1/2"
- Durchfluss max. 9 l/min

		Euro
chrom	28 508 979-00	480,30
platin matt	28 508 979-06	768,50
platin	28 508 979-08	768,50
messing gebürstet	28 508 979-28	951,10
Dark Platin matt	28 508 979-99	864,60
weiß matt	28 508 979-10	648,40
schwarz matt	28 508 979-33	648,30

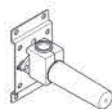

Empfohlenes Zubehör

**UP-Wandwinkel**

- Min. Einbautiefe 90 mm
- Max. Einbautiefe 163 mm

Details und Zubehör siehe Seite 617

		Euro
Bausatz Vormontage	35 085 970 90	87,50

28 504 979



**Kopfbrause**

- Ausladung 180-210 mm
- Kugelgelenk 30° schwenkbar
- Normalstrahl
- mit Antikalk-System
- Brausekopf Ø 100 mm
- Rosette Ø 55 mm
- Anschluss 1/2"
- Durchfluss max. 7 l/min

		Euro
chrom	28 504 979-00	429,60
platin matt	28 504 979-06	687,30
platin	28 504 979-08	687,40
messing gebürstet	28 504 979-28	850,70
Dark Platin matt	28 504 979-99	773,30
weiß matt	28 504 979-10	580,00
schwarz matt	28 504 979-33	580,00



Empfohlenes Zubehör

**UP-Wandwinkel**

- Min. Einbautiefe 90 mm
- Max. Einbautiefe 163 mm

Details und Zubehör siehe Seite 617

		Euro
Bausatz Vormontage	35 085 970 90	87,50



CL.1



CYO



IMO



Lissé



LULU



Madison



MEM



Meta



Symetrics



Tara.



VAIA



Dusche



Unterputz-Produkte



Zubehör



Küche

28 505 979



**Kopfbrause**

- Ausladung 155 mm
- Kugelgelenk 18° schwenkbar (in jede Richtung)
- Dreifach bzw. fünffach verstellbar: Normalstrahl, Softstrahl, Massagestrahl
- mit Antikalk-System
- Brausekopf Ø 100 mm
- Rosette Ø 60 mm
- Anschluss 1/2"
- Durchfluss max. 7,6 l/min

		Euro
chrom	28 505 979-00	267,80
platin matt	28 505 979-06	428,40
platin	28 505 979-08	428,40
messing gebürstet	28 505 979-28	530,20
Dark Platinum matt	28 505 979-99	482,00
weiß matt	28 505 979-10	361,50
schwarz matt	28 505 979-33	361,50



Empfohlenes Zubehör

**UP-Wandwinkel**

- Min. Einbautiefe 90 mm
  - Max. Einbautiefe 163 mm
- Details und Zubehör siehe Seite 617

		Euro
Bausatz Vormontage	35 085 970 90	87,50

28 649 970



**Regenbrause mit Wandanbindung**

- Ausladung 450 mm
- Regenstrahl
- mit Antikalk-System
- Regenbrause Ø 220 mm
- Rosette Ø 60 mm
- Anschluss 1/2"
- Durchfluss max. 8,6 l/min

		Euro
chrom	28 649 970-00	727,70
platin matt	28 649 970-06	1.164,20
platin	28 649 970-08	1.164,20
messing gebürstet	28 649 970-28	1.440,80
Dark Platinum matt	28 649 970-99	1.309,70
weiß matt	28 649 970-10	982,40
schwarz matt	28 649 970-33	982,50



Produktvariante

**Regenbrause mit Wandanbindung**

- Regenbrause Ø 300 mm
- Durchfluss max. 13,3 l/min

		Euro
chrom	28 679 970-00	857,40
platin matt	28 679 970-06	1.372,00
platin	28 679 970-08	1.372,00
messing gebürstet	28 679 970-28	1.697,70
Dark Platinum matt	28 679 970-99	1.543,50
weiß matt	28 679 970-10	1.157,50
schwarz matt	28 679 970-33	1.157,60



Produktvariante

**Regenbrause mit Wandanbindung**

- Regenbrause Ø 400 mm
- Durchfluss max. 13,3 l/min

		Euro
chrom	28 659 970-00	1.500,90
platin matt	28 659 970-06	2.401,40
platin	28 659 970-08	2.401,40
messing gebürstet	28 659 970-28	2.971,90
Dark Platinum matt	28 659 970-99	2.701,60
weiß matt	28 659 970-10	2.026,20
schwarz matt	28 659 970-33	2.026,20



Empfohlenes Zubehör

**UP-Wandwinkel**

- Min. Einbautiefe 90 mm
  - Max. Einbautiefe 163 mm
- Details und Zubehör siehe Seite 617

		Euro
Bausatz Vormontage	35 085 970 90	87,50



28 669 970



**Regenbrause mit Deckenanbindung**

- Regenstrahl
- mit Antikalk-System
- Regenbrause Ø 220 mm
- Rosette Ø 60 mm wahlweise
- Anschluss 1/2"
- Durchfluss max. 8,6 l/min

		Euro
chrom	28 669 970-00	618,50
platin matt	28 669 970-06	989,70
platin	28 669 970-08	989,70
messing gebürstet	28 669 970-28	1.224,60
Dark Platinum matt	28 669 970-99	1.113,30
weiß matt	28 669 970-10	835,00
schwarz matt	28 669 970-33	835,00



Produktvariante

**Regenbrause mit Deckenanbindung**

- Regenbrause Ø 300 mm
- Durchfluss max. 13,3 l/min

		Euro
chrom	28 689 970-00	728,80
platin matt	28 689 970-06	1.166,20
platin	28 689 970-08	1.166,20
messing gebürstet	28 689 970-28	1.443,00
Dark Platinum matt	28 689 970-99	1.311,80
weiß matt	28 689 970-10	983,90
schwarz matt	28 689 970-33	984,00



Produktvariante

**Regenbrause mit Deckenanbindung**

- Regenbrause Ø 400 mm
- Durchfluss max. 13,3 l/min

		Euro
chrom	28 699 970-00	1.341,70
platin matt	28 699 970-06	2.146,80
platin	28 699 970-08	2.146,80
messing gebürstet	28 699 970-28	2.656,60
Dark Platinum matt	28 699 970-99	2.415,20
weiß matt	28 699 970-10	1.811,30
schwarz matt	28 699 970-33	1.811,40



Empfohlenes Zubehör

**UP-Wandwinkel**

- Min. Einbautiefe 90 mm
- Max. Einbautiefe 163 mm

Details und Zubehör siehe Seite 617

		Euro
Bausatz Vormontage	35 085 970 90	87,50

28 518 979



**Seitenbrause ohne Mengenregulierung**

- Brausekopf Ø 55 mm
- Kugelgelenk 25° schwenkbar (in jede Richtung)
- Regenstrahl
- mit Antikalk-System
- Rosette Ø 55 mm
- Anschluss 1/2"
- Durchfluss max. 5 l/min

		Euro
chrom	28 518 979-00	227,30
platin matt	28 518 979-06	363,50
platin	28 518 979-08	363,50
messing gebürstet	28 518 979-28	449,90
Dark Platinum matt	28 518 979-99	409,00
weiß matt	28 518 979-10	306,80
schwarz matt	28 518 979-33	306,60

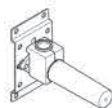

Empfohlenes Zubehör

**UP-Wandwinkel**

- Min. Einbautiefe 90 mm
- Max. Einbautiefe 163 mm

Details und Zubehör siehe Seite 617

		Euro
Bausatz Vormontage	35 085 970 90	87,50



CL. 1



CYO



IMO



Lissé



LULU



Madison



MEM



Meta



Symetrics



Tara.



VAIA



Dusche



Unterputz-Produkte



Zubehör



Küche

28 490 660



**Wandanschlussbogen mit integriertem Brausehalter**

- Brauseabgang 3/8"
- Rosette Ø 60 mm
- Anschluss 1/2"

**Eigensicher gegen Rückfließen.**

		Euro
chrom	28 490 660-00	159,60
platin matt	28 490 660-06	255,70
platin	28 490 660-08	255,70
messing gebürstet	28 490 660-28	316,00
Dark Platinum matt	28 490 660-99	287,10
weiß matt	28 490 660-10	215,50
schwarz matt	28 490 660-33	216,10

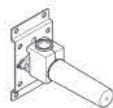

Empfohlenes Zubehör

**UP-Wandwinkel**

- Min. Einbautiefe 90 mm
- Max. Einbautiefe 163 mm

Details und Zubehör siehe Seite 617

		Euro
Bausatz Vormontage	35 085 970 90	87,50

28 450 625



**Wandanschlussbogen**

- Brauseabgang 3/8"
- Rosette Ø 55 mm
- Anschluss 1/2"

**Eigensicher gegen Rückfließen.**

		Euro
chrom	28 450 625-00	82,10
platin matt	28 450 625-06	131,60
platin	28 450 625-08	131,60
messing gebürstet	28 450 625-28	162,60
Dark Platinum matt	28 450 625-99	147,80
weiß matt	28 450 625-10	110,90
schwarz matt	28 450 625-33	111,00

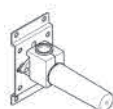

Empfohlenes Zubehör

**UP-Wandwinkel**

- Min. Einbautiefe 90 mm
- Max. Einbautiefe 163 mm

Details und Zubehör siehe Seite 617

		Euro
Bausatz Vormontage	35 085 970 90	87,50



Tara.

25 133 892



**Wannenbatterie für Wandmontage mit Schlauchbrausegarnitur**

- Ausladung 240 mm
- Auslauf: runder luftangereicherter Strahl
- Schlauchbrausegarnitur: Normalstrahl
- Schlauchbrausegarnitur mit Antikalk-System
- Drehumstellung Wanne/Brause
- Schubrosetten Ø 65 mm
- Rosette für Brausehalter Ø 50 mm
- Anschluss 1/2"
- Stichmaß 150 mm ± 15 mm
- Metallbrauseschlauch 1250 mm mit integriertem Verdrehenschutz
- Durchfluss max. 22 l/min bei 3 bar Fließdruck
- Durchfluss Schlauchbrausegarnitur max. 6,8 l/min

**Eigensicher gegen Rückfließen.**

**Kombination mit Standanschlüssen auf Anfrage möglich (x-TRA SERVICE).**

		Euro
chrom	25 133 892-00	1.118,20
platin matt	25 133 892-06	1.789,20
platin	25 133 892-08	1.789,20
messing gebürstet	25 133 892-28	2.214,10
Dark Platinum matt	25 133 892-99	2.012,80
weiß matt	25 133 892-10	1.509,60
schwarz matt	25 133 892-33	1.509,60

25 133 882



**Wannenbatterie für Wandmontage mit Schlauchbrausegarnitur**

- Ausladung 240 mm
- Auslauf: runder luftangereicherter Strahl
- Schlauchbrausegarnitur: Normalstrahl
- Schlauchbrausegarnitur mit Antikalk-System
- Drehumstellung Wanne/Brause
- Schubrosetten Ø 65 mm
- Rosette für Brausehalter Ø 50 mm
- Anschluss 1/2"
- Stichmaß 150 mm ± 15 mm
- Metallbrauseschlauch 1250 mm mit integriertem Verdrehenschutz
- Durchfluss max. 22 l/min bei 3 bar Fließdruck
- Durchfluss Schlauchbrausegarnitur max. 6,8 l/min

**Eigensicher gegen Rückfließen.**

**Kombination mit Standanschlüssen auf Anfrage möglich (x-TRA SERVICE).**

		Euro
chrom	25 133 882-00	1.223,20
platin matt	25 133 882-06	1.957,10
platin	25 133 882-08	1.957,10
messing gebürstet/Brause	25 133 882-28	2.422,00
Dark Platinum matt	25 133 882-99	2.201,80
weiß matt	25 133 882-10	1.651,30
schwarz matt	25 133 882-33	1.651,30

25 100 892



**Wannenbatterie für Wandmontage**

- Ausladung 240 mm
- runder Normalstrahl
- Drehumstellung Wanne/Brause
- Brauseabgang 3/8"
- Schubrosetten Ø 65 mm
- Anschluss 1/2"
- Stichmaß 150 mm ± 15 mm
- Durchfluss max. 22 l/min bei 3 bar Fließdruck

**Eigensicher gegen Rückfließen.**

**Kombination mit Standanschlüssen auf Anfrage möglich (x-TRA SERVICE).**

		Euro
chrom	25 100 892-00	738,40
platin matt	25 100 892-06	1.181,20
platin	25 100 892-08	1.181,20
messing gebürstet	25 100 892-28	1.462,00
Dark Platinum matt	25 100 892-99	1.329,10
weiß matt	25 100 892-10	996,80
schwarz matt	25 100 892-33	996,60



CL.1



CYO



IMO



Lissé



LULU



Madison



MEM



Meta



Symetrics



Tara.



VAIA



Dusche



Unterputz-Produkte



Zubehör



Küche

25 943 892



**Wannen-Zweilochbatterie für freistehende Montage mit Handbrausegarnitur**

- **Ausladung 220 mm**
- schwenkbarer Auslauf 180°
- Handbrause: Normalstrahl
- Auslauf: runder luftangereicherter Strahl
- Handbrause mit Antikalk-System
- Drehumstellung Wanne/Brause
- Höhe gesamt 920 mm
- Höhe Standrohre 628 mm
- Höhe bis Luftsprudler 765 mm
- Schubrosetten Ø 90 mm
- Stichmaß 150 mm
- Metallbrauseschlauch 1250 mm mit integriertem Verdrehenschutz
- schwenkbarer Brausehalter am rechten Standfuß
- Durchfluss max. 22 l/min bei 3 bar Fließdruck
- Durchfluss Handbrause max. 6,8 l/min

**Eigensicher gegen Rückfließen.**



Benötigtes Zubehör

**UP-Bodenbefestigung**

- Min. Einbautiefe 80 mm
- Max. Einbautiefe 160 mm

Details und Zubehör siehe Seite 616

		Euro
chrom	25 943 892-00	2.863,00
platin matt	25 943 892-06	4.580,70
platin	25 943 892-08	4.580,70
messing gebürstet	25 943 892-28	5.668,70
Dark Platinum matt	25 943 892-99	5.153,40
weiß matt	25 943 892-10	3.865,10
schwarz matt	25 943 892-33	3.864,90

		Euro
Bausatz Vormontage	35 944 970 90	390,60

25 943 882



**Wannen-Zweilochbatterie für freistehende Montage mit Handbrausegarnitur**

- **Ausladung 220 mm**
- schwenkbarer Auslauf 180°
- Auslauf: runder luftangereicherter Strahl
- Handbrause: Normalstrahl
- Handbrause mit Antikalk-System
- Drehumstellung Wanne/Brause
- Höhe gesamt 920 mm
- Höhe Standrohre 628 mm
- Höhe bis Luftsprudler 765 mm
- Schubrosetten Ø 90 mm
- Stichmaß 150 mm
- Metallbrauseschlauch 1250 mm mit integriertem Verdrehenschutz
- schwenkbarer Brausehalter am rechten Standfuß
- Durchfluss max. 22 l/min bei 3 bar Fließdruck
- Durchfluss Handbrause max. 6,8 l/min

**Eigensicher gegen Rückfließen.**



Benötigtes Zubehör

**UP-Bodenbefestigung**

- Min. Einbautiefe 80 mm
- Max. Einbautiefe 160 mm

Details und Zubehör siehe Seite 616

		Euro
chrom	25 943 882-00	3.117,80
platin matt	25 943 882-06	4.988,50
platin	25 943 882-08	4.988,50
messing gebürstet	25 943 882-28	6.173,30
Dark Platinum matt	25 943 882-99	5.612,10
weiß matt	25 943 882-10	4.209,00
schwarz matt	25 943 882-33	4.209,00

		Euro
Bausatz Vormontage	35 944 970 90	390,60





27 512 892



**Wannen-Vierlochbatterie für Wannenrand- bzw. Fliesenrandmontage**

- **Ausladung 220 mm**
- Schlauchbrausegarnitur: Normalstrahl
- Auslauf: runder luftangereicherter Strahl
- Schlauchbrausegarnitur mit Antikalk-System
- automatische Umstellung Wanne/Brause
- Armaturenhöhe 290 mm
- Höhe bis Luftsprudler 135 mm
- Bohrungsdurchmesser Auslauf 32 mm
- Bohrungsdurchmesser Seitenventile 32 mm
- Bohrungsdurchmesser Schlauchbrausegarnitur 32 mm
- Rosette für Auslauf Ø 55 mm
- Rosette für Schlauchbrausegarnitur Ø 50 mm
- Rosette für Seitenventil Ø 55 mm
- Metallbrauseschlauch 2250 mm mit integriertem Verdrehenschutz
- Durchfluss max. 23,5 l/min bei 3 bar Fließdruck
- Durchfluss Schlauchbrausegarnitur max. 6,8 l/min

**Auf Anfrage auch in Ausladung 260 mm bzw. 300 mm lieferbar (x-TRA SERVICE).**

**Eigensicher gegen Rückfließen.**

		<b>Euro</b>
chrom	27 512 892-00	1.612,20
platin matt	27 512 892-06	2.579,60
platin	27 512 892-08	2.579,60
messing gebürstet	27 512 892-28	3.192,20
Dark Platinum matt	27 512 892-99	2.902,00
weiß matt	27 512 892-10	2.176,50
schwarz matt	27 512 892-33	2.176,60



Empfohlenes Zubehör

**Perfecto Montagesystem**

Details und Zubehör siehe Seite 617

	<b>Euro</b>
12 614 970 90	1.302,30



Empfohlenes Zubehör

**Zierkappen für Perfecto**

- 1 Paar

Details und Zubehör siehe Seite 635

		<b>Euro</b>
chrom	12 801 970-00	40,40
platin matt	12 801 970-06	64,70
platin	12 801 970-08	64,70
messing gebürstet	12 801 970-28	80,00
Dark Platinum matt	12 801 970-99	72,70
weiß matt	12 801 970-10	54,60
schwarz matt	12 801 970-33	54,50



CL. 1



CYO



IMO



Lissé



LULU



Madison



MEM



Meta



Symetrics



Tara.



VAIA



Dusche



Unterputz-Produkte



Zubehör



Küche

27 512 882



**Wannen-Vierlochbatterie für Wannenrand- bzw. Fliesenrandmontage**

- **Ausladung 220 mm**
- Schlauchbrausegarnitur: Normalstrahl
- Auslauf: runder luftangereicherter Strahl
- Schlauchbrausegarnitur mit Antikalk-System
- mit Antikalk-System
- automatische Umstellung Wanne/Brause
- Armaturenhöhe 290 mm
- Höhe bis Luftsprudler 135 mm
- Bohrungsdurchmesser Seitenventil 32 mm
- Bohrungsdurchmesser Auslauf 32 mm
- Bohrungsdurchmesser Schlauchbrausegarnitur 32 mm
- Rosette für Auslauf Ø 55 mm
- Rosette für Schlauchbrausegarnitur Ø 50 mm
- Rosette für Seitenventil Ø 55 mm
- Metallbrauseschlauch 1750 mm mit integriertem Verdreherschutz
- Durchfluss max. 23,5 l/min bei 3 bar Fließdruck
- Durchfluss Schlauchbrausegarnitur max. 6,8 l/min

**Auf Anfrage in Ausladung 260 mm bzw. 300 mm lieferbar (x-TRA SERVICE).**

**Eigensicher gegen Rückfließen.**

		Euro
chrom	27 512 882-00	1.728,20
platin matt	27 512 882-06	2.764,90
platin	27 512 882-08	2.764,90
messing gebürstet	27 512 882-28	3.421,80
Dark Platinum matt	27 512 882-99	3.110,70
weiß matt	27 512 882-10	2.333,00
schwarz matt	27 512 882-33	2.332,90



Empfohlenes Zubehör

**Perfecto Montagesystem**

Details und Zubehör siehe Seite 617

		Euro
	12 614 970 90	1.302,30



Empfohlenes Zubehör

**Zierkappen für Perfecto**

- 1 Paar

Details und Zubehör siehe Seite 635

		Euro
chrom	12 801 970-00	40,40
platin matt	12 801 970-06	64,70
platin	12 801 970-08	64,70
messing gebürstet	12 801 970-28	80,00
Dark Platinum matt	12 801 970-99	72,70
weiß matt	12 801 970-10	54,60
schwarz matt	12 801 970-33	54,50

20 000 892



**Seitenventil, rechtsschließend, kalt oder warm**

- Bohrungsdurchmesser 32 mm
- Rosette Ø 55 mm

		Euro
chrom	20 000 892-00	166,90
platin matt	20 000 892-06	267,10
platin	20 000 892-08	267,10
messing gebürstet	20 000 892-28	330,40
Dark Platinum matt	20 000 892-99	300,40
weiß matt	20 000 892-10	225,30
schwarz matt	20 000 892-33	225,20



Tara.

20 000 883



**Seitenventil, linksschließend**

- Bohrungsdurchmesser 32 mm
- Rosette Ø 55 mm

		Euro
chrom	20 000 883-00	191,00
platin matt	20 000 883-06	305,60
platin	20 000 883-08	305,60
messing gebürstet	20 000 883-28	378,20
Dark Platinum matt	20 000 883-99	343,80
weiß matt	20 000 883-10	258,00
schwarz matt	20 000 883-33	257,80



Produktvariante

**Seitenventil, rechtsschließend**

		Euro
chrom	20 000 882-00	191,00
platin matt	20 000 882-06	305,60
platin	20 000 882-08	305,60
messing gebürstet	20 000 882-28	378,20
Dark Platinum matt	20 000 882-99	343,80
weiß matt	20 000 882-10	258,00
schwarz matt	20 000 882-33	257,80

29 140 892



**Zweiwege-Umstellung für Wannenrand- bzw. Fliesenrandmontage**

- automatische Umstellung Wanne/Brause
- Bohrungsdurchmesser 32 mm
- Rosette Ø 55 mm
- Anschluss 1/2"
- Durchfluss max. 64,9 l/min bei 3 bar Fließdruck

		Euro
chrom	29 140 892-00	596,10
platin matt	29 140 892-06	953,70
platin	29 140 892-08	953,70
messing gebürstet	29 140 892-28	1.180,20
Dark Platinum matt	29 140 892-99	1.072,90
weiß matt	29 140 892-10	804,70
schwarz matt	29 140 892-33	804,80

29 140 979



**Zweiwege-Umstellung für Wannenrand- bzw. Fliesenrandmontage**

- automatische Umstellung Wanne/Brause
- Bohrungsdurchmesser 32 mm
- Rosette Ø 50 mm
- Anschluss 1/2"
- Durchfluss max. 64,9 l/min bei 3 bar Fließdruck

		Euro
chrom	29 140 979-00	578,60
platin matt	29 140 979-06	925,90
platin	29 140 979-08	925,90
messing gebürstet	29 140 979-28	1.145,70
Dark Platinum matt	29 140 979-99	1.041,50
weiß matt	29 140 979-10	781,20
schwarz matt	29 140 979-33	781,20

27 702 979



**Schlauchbrausegarnitur für Wannenrand- bzw. Fliesenrandmontage**

- Normalstrahl
- mit Antikalk-System
- Rosette Ø 50 mm
- Bohrungsdurchmesser 32 mm
- Metallbrauseschlauch 1750 mm mit integriertem Verdrehenschutz
- Durchfluss max. 6,8 l/min

**Späterer Brauseschlauch-Wechsel ohne Ausbau der Armatur möglich aufgrund zweiteiliger Bauweise.**

**Eigensicher gegen Rückfließen.**

		Euro
chrom	27 702 979-00	421,50
platin matt	27 702 979-06	674,30
platin	27 702 979-08	674,30
messing gebürstet	27 702 979-28	834,60
Dark Platinum matt	27 702 979-99	758,70
weiß matt	27 702 979-10	569,00
schwarz matt	27 702 979-33	569,10



CL. 1



CYO



IMO



Lissé



LULU



Madison



MEM



Meta



Symetrics



Tara.



VAIA



Dusche



Unterputz-Produkte



Zubehör



Küche

13 801 892



**Wannenauslauf für Wandmontage**

- Ausladung 200 mm
- runder Normalstrahl
- Rosette Ø 55 mm
- Bohrungsdurchmesser 37 mm
- Anschluss 1/2"
- Durchfluss max. 29 l/min bei 3 bar Fließdruck

		Euro
chrom	13 801 892-00	464,00
platin matt	13 801 892-06	742,60
platin	13 801 892-08	742,60
messing gebürstet	13 801 892-28	918,70
Dark Platinum matt	13 801 892-99	835,20
weiß matt	13 801 892-10	626,40
schwarz matt	13 801 892-33	626,40

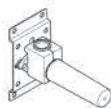

Empfohlenes Zubehör

**UP-Wandwinkel**

- Min. Einbautiefe 90 mm
- Max. Einbautiefe 163 mm

Details und Zubehör siehe Seite 617

		Euro
Bausatz Vormontage	35 085 970 90	87,50

36 247 970



**Wannenauslauf mit Ab- und Überlaufgarnitur**

- Ablaufloch Ø 52 mm
- Durchfluss max. 27,8 l/min bei 3 bar Fließdruck

Auch für Großwannen geeignet.

In Kombination mit dem UP EHM 35 021 970 90 eigensicher nach DIN EN 1717. Alternativ ist die Absicherung über den Rohrunterbrecher 35 150 970 90 sicherzustellen.

		Euro
chrom	36 247 970-00	250,00
platin matt	36 247 970-06	400,00
platin	36 247 970-08	400,00
messing gebürstet	36 247 970-28	495,00
Dark Platinum matt	36 247 970-99	449,90
weiß matt	36 247 970-10	337,50
schwarz matt	36 247 970-33	337,60



Benötigtes Zubehör

**Wanneneinlauf mit Ab- und Überlaufgarnitur**

- Bowdenzuglänge 725 mm

		Euro
Bausatz Vormontage	35 248 970 90	369,10



Benötigtes Zubehör

**Rohrunterbrecher**

- Rosette 70 mm

		Euro
chrom	36 150 970-00	66,50
platin matt	36 150 970-06	106,50
platin	36 150 970-08	106,50
messing gebürstet	36 150 970-28	131,70
Dark Platinum matt	36 150 970-99	119,70
weiß matt	36 150 970-10	89,80
schwarz matt	36 150 970-33	89,80



Benötigtes Zubehör

**Rohrunterbrecher**

- Anschluss 3/4"

		Euro
Bausatz Vormontage	35 150 970 90	228,50



Tara.

36 120 660



**UP-Einhandbatterie mit Umstellung**

- automatische Umstellung
- Abdeckplatte Ø 150 mm

		Euro
chrom	36 120 660-00	406,00
platin matt	36 120 660-06	649,60
platin	36 120 660-08	649,50
messing gebürstet	36 120 660-28	803,80
Dark Platinum matt	36 120 660-99	730,70
weiß matt	36 120 660-10	548,00
schwarz matt	36 120 660-33	548,00



Benötigtes Zubehör

**UP-Einhandbatterie**

- Min. Einbautiefe 80 mm
  - Max. Einbautiefe 105 mm
- Details und Zubehör siehe Seite 606

		Euro
Bausatz Vormontage	35 020 970 90	172,00



Benötigtes Zubehör

**UP-Einhandbatterie mit Sicherungseinrichtung**

- Min. Einbautiefe 80 mm
  - Max. Einbautiefe 105 mm
- Details und Zubehör siehe Seite 607

		Euro
Bausatz Vormontage	35 021 970 90	245,60

36 501 979



**xTOOL UP-Thermostat ohne Mengenregulierung 1/2"**

- Abdeckplatte Ø 124 mm
- Skalengriff mit Sicherheitssperre bei 38°C
- Thermostat-Kartusche

		Euro
chrom	36 501 979-00	825,00
platin matt	36 501 979-06	1.320,00
platin	36 501 979-08	1.320,00
messing gebürstet	36 501 979-28	1.633,40
Dark Platinum matt	36 501 979-99	1.484,90
weiß matt	36 501 979-10	1.113,70
schwarz matt	36 501 979-33	1.113,70



Produktvariante

**xTOOL UP-Thermostat ohne Mengenregulierung 3/4"**

- Thermostatkartusche 3/4" mit eingebauten Schmutzfangsieben

		Euro
chrom	36 503 979-00	825,00
platin matt	36 503 979-06	1.320,00
platin	36 503 979-08	1.320,00
messing gebürstet	36 503 979-28	1.633,40
Dark Platinum matt	36 503 979-99	1.484,90
weiß matt	36 503 979-10	1.113,70
schwarz matt	36 503 979-33	1.113,70



Benötigtes Zubehör

**xTOOL UP-Thermostatmodul ohne Mengenregulierung 3/4"**

- Min. Einbautiefe 85 mm
  - Max. Einbautiefe 110 mm
- Details und Zubehör siehe Seite 610

		Euro
Bausatz Vormontage	35 503 970 90	627,70



36 607 892



**Unterputzventil, rechtsschließend 1/2"**

- Rosette Ø 55 mm
- Oberteil mit ablängbarer Spindel und Hülse

		Euro
chrom	36 607 892-00	147,80
platin matt	36 607 892-06	236,50
platin	36 607 892-08	236,50
messing gebürstet	36 607 892-28	292,60
Dark Platinum matt	36 607 892-99	266,10
weiß matt	36 607 892-10	199,50
schwarz matt	36 607 892-33	199,60

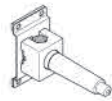

Benötigtes Zubehör

**UP-Ventil 1/2"**

- Min. Einbautiefe 85 mm
- Max. Einbautiefe 145 mm

Details und Zubehör siehe Seite 613

		Euro
Bausatz Vormontage	35 607 970 90	64,50

36 608 892



**Unterputzventil, rechtsschließend 3/4"**

- Rosette Ø 55 mm
- Oberteil mit ablängbarer Spindel und Hülse

		Euro
chrom	36 608 892-00	147,80
platin matt	36 608 892-06	236,50
platin	36 608 892-08	236,50
messing gebürstet	36 608 892-28	292,60
Dark Platinum matt	36 608 892-99	266,10
weiß matt	36 608 892-10	199,50
schwarz matt	36 608 892-33	199,60



Benötigtes Zubehör

**UP-Ventil 3/4"**

- Min. Einbautiefe 85 mm
- Max. Einbautiefe 145 mm

Details und Zubehör siehe Seite 613

		Euro
Bausatz Vormontage	35 608 970 90	84,90

36 607 882



**Unterputzventil, rechtsschließend 1/2"**

- Rosette Ø 55 mm
- Oberteil mit ablängbarer Spindel und Hülse

		Euro
chrom	36 607 882-00	169,00
platin matt	36 607 882-06	270,50
platin	36 607 882-08	270,50
messing gebürstet	36 607 882-28	334,70
Dark Platinum matt	36 607 882-99	304,30
weiß matt	36 607 882-10	228,20
schwarz matt	36 607 882-33	228,20



Benötigtes Zubehör

**UP-Ventil 1/2"**

- Min. Einbautiefe 85 mm
- Max. Einbautiefe 145 mm

Details und Zubehör siehe Seite 613

		Euro
Bausatz Vormontage	35 607 970 90	64,50



36 608 882



**Unterputzventil, rechtsschließend 3/4"**

- Rosette Ø 55 mm
- Oberteil mit ablängerbarer Spindel und Hülse

		Euro
chrom	36 608 882-00	169,00
platin matt	36 608 882-06	270,50
platin	36 608 882-08	270,50
messing gebürstet	36 608 882-28	334,70
Dark Platinum matt	36 608 882-99	304,30
weiß matt	36 608 882-10	228,20
schwarz matt	36 608 882-33	228,20



**Benötigtes Zubehör**

**UP-Ventil 3/4"**

- Min. Einbautiefe 85 mm
  - Max. Einbautiefe 145 mm
- Details und Zubehör siehe Seite 613

		Euro
Bausatz Vormontage	35 608 970 90	84,90

27 803 660



**Schlauchbrausegarnitur mit integriertem Brausehalter**

- Dreifach bzw. fünffach verstellbar: Normalstrahl, Softstrahl, Massagestrahl
- mit Antikalk-System
- Brauseabgang 3/8"
- Metallbrauseschlauch 1250 mm mit integriertem Verdrehenschutz
- Rosette Ø 60 mm
- Anschluss 1/2"
- Durchfluss max. 15 l/min

**Eigensicher gegen Rückfließen.**

		Euro
chrom	27 803 660-00	320,10
platin matt	27 803 660-06	512,20
platin	27 803 660-08	512,20
messing gebürstet	27 803 660-28	633,70
Dark Platinum matt	27 803 660-99	575,60
weiß matt	27 803 660-10	432,10
schwarz matt	27 803 660-33	431,70

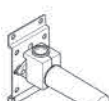

**Empfohlenes Zubehör**

**UP-Wandwinkel**

- Min. Einbautiefe 90 mm
  - Max. Einbautiefe 163 mm
- Details und Zubehör siehe Seite 617

		Euro
Bausatz Vormontage	35 085 970 90	87,50

27 802 660



**Schlauchbrausegarnitur mit integriertem Brausehalter**

- Normalstrahl
- mit Antikalk-System
- Brauseabgang 3/8"
- Metallbrauseschlauch 1250 mm mit integriertem Verdrehenschutz
- Rosette Ø 60 mm
- Anschluss 1/2"
- Durchfluss max. 15 l/min

**Eigensicher gegen Rückfließen.**

		Euro
chrom	27 802 660-00	330,60
platin matt	27 802 660-06	528,90
platin	27 802 660-08	528,90
messing gebürstet	27 802 660-28	654,60
Dark Platinum matt	27 802 660-99	594,80
weiß matt	27 802 660-10	446,30
schwarz matt	27 802 660-33	446,30

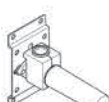

**Empfohlenes Zubehör**

**UP-Wandwinkel**

- Min. Einbautiefe 90 mm
  - Max. Einbautiefe 163 mm
- Details und Zubehör siehe Seite 617

		Euro
Bausatz Vormontage	35 085 970 90	87,50



CL.1



CYO



IMO



Lissé



LULU



Madison



MEM



Meta



Symetrics



Tara.



VAIA



Dusche



Unterputz-Produkte



Zubehör



Küche

27 803 892



**Schlauchbrausegarnitur mit Einzelrosetten**

- Dreifach bzw. fünffach verstellbar: Normalstrahl, Softstrahl, Massagestrahl
- mit Antikalk-System
- Brauseabgang 1/2"
- Rosette für Wandanschlussbogen Ø 55 mm
- Rosette für Brausehalter Ø 55 mm
- Metallbrauseschlauch 1250 mm mit integriertem Verdrehenschutz
- Wandanschlussbogen 1/2"
- Durchfluss max. 15 l/min

**Eigensicher gegen Rückfließen.**

		Euro
chrom	27 803 892-00	434,80
platin matt	27 803 892-06	695,80
platin	27 803 892-08	695,80
messing gebürstet	27 803 892-28	860,90
Dark Platin matt	27 803 892-99	782,60
weiß matt	27 803 892-10	587,00
schwarz matt	27 803 892-33	587,10

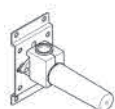

Empfohlenes Zubehör

**UP-Wandwinkel**

- Min. Einbautiefe 90 mm
- Max. Einbautiefe 163 mm

Details und Zubehör siehe Seite 617

		Euro
Bausatz Vormontage	35 085 970 90	87,50

27 802 892



**Schlauchbrausegarnitur mit Einzelrosetten**

- Normalstrahl
- mit Antikalk-System
- Brauseabgang 1/2"
- Rosette für Wandanschlussbogen Ø 55 mm
- Rosette für Brausehalter Ø 55 mm
- Metallbrauseschlauch 1250 mm mit integriertem Verdrehenschutz
- Wandanschlussbogen 1/2"
- Durchfluss max. 15 l/min

**Eigensicher gegen Rückfließen.**

		Euro
chrom	27 802 892-00	443,80
platin matt	27 802 892-06	710,10
platin	27 802 892-08	710,10
messing gebürstet	27 802 892-28	878,80
Dark Platin matt	27 802 892-99	798,90
weiß matt	27 802 892-10	599,10
schwarz matt	27 802 892-33	599,10



Empfohlenes Zubehör

**UP-Wandwinkel**

- Min. Einbautiefe 90 mm
- Max. Einbautiefe 163 mm

Details und Zubehör siehe Seite 617

		Euro
Bausatz Vormontage	35 085 970 90	87,50

36 104 882



**UP-Zwei- und Dreiwege-Umstellung**

- Drehumstellung
- Rosette 85 mm

		Euro
chrom	36 104 882-00	333,30
platin matt	36 104 882-06	533,20
platin	36 104 882-08	533,20
messing gebürstet	36 104 882-28	660,00
Dark Platin matt	36 104 882-99	600,00
weiß matt	36 104 882-10	450,00
schwarz matt	36 104 882-33	449,80

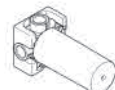

Benötigtes Zubehör

**UP-Zweiwege-Umstellung**

- Min. Einbautiefe 83 mm
- Max. Einbautiefe 148 mm

Details und Zubehör siehe Seite 607

		Euro
Bausatz Vormontage	35 124 970 90	306,90

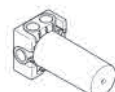

Benötigtes Zubehör

**UP-Dreiwege-Umstellung**

- Min. Einbautiefe 83 mm
- Max. Einbautiefe 148 mm

Details und Zubehör siehe Seite 607

		Euro
Bausatz Vormontage	35 104 970 90	373,50





36 104 892



**UP-Zwei und Dreivege-Umstellung**

- Drehumstellung
- Rosette 85 mm

		Euro
chrom	36 104 892-00	279,10
platin matt	36 104 892-06	446,70
platin	36 104 892-08	446,70
messing gebürstet	36 104 892-28	552,60
Dark Platinum matt	36 104 892-99	502,40
weiß matt	36 104 892-10	376,80
schwarz matt	36 104 892-33	376,80

Benötigtes Zubehör

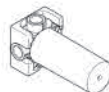

**UP-Zweiwege-Umstellung**

- Min. Einbautiefe 83 mm
  - Max. Einbautiefe 148 mm
- Details und Zubehör siehe Seite 607

		Euro
Bausatz Vormontage	35 124 970 90	306,90

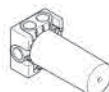

Benötigtes Zubehör

**UP-Dreiwege-Umstellung**

- Min. Einbautiefe 83 mm
  - Max. Einbautiefe 148 mm
- Details und Zubehör siehe Seite 607

		Euro
Bausatz Vormontage	35 104 970 90	373,50

28 490 660



**Wandanschlussbogen mit integriertem Brausehalter**

- Brauseabgang 3/8"
- Rosette Ø 60 mm
- Anschluss 1/2"

**Eigensicher gegen Rückfließen.**

		Euro
chrom	28 490 660-00	159,60
platin matt	28 490 660-06	255,70
platin	28 490 660-08	255,70
messing gebürstet	28 490 660-28	316,00
Dark Platinum matt	28 490 660-99	287,10
weiß matt	28 490 660-10	215,50
schwarz matt	28 490 660-33	216,10

Empfohlenes Zubehör

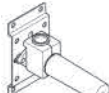

**UP-Wandwinkel**

- Min. Einbautiefe 90 mm
  - Max. Einbautiefe 163 mm
- Details und Zubehör siehe Seite 617

		Euro
Bausatz Vormontage	35 085 970 90	87,50



CL.1



CYO



IMO



Lissé



LULU



Madison



MEM



Meta



Symetrics



Tara.



VAIA



Dusche



Unterputz-Produkte



Zubehör



Küche

83 030 892



**Wannengriff**

- Stichmaß 300 mm
- Breite 355 mm
- Höhe 55 mm
- Rosette Ø 55 mm
- Ausladung 80 mm

		Euro
chrom	83 030 892-00	276,60
platin matt	83 030 892-06	442,60
platin	83 030 892-08	442,60
messing gebürstet	83 030 892-28	547,80
Dark Platinum matt	83 030 892-99	498,00
weiß matt	83 030 892-10	373,40
schwarz matt	83 030 892-33	373,50

83 045 892



**Badetuchhalter**

- Stichmaß 450 mm
- Breite 505 mm
- Höhe 55 mm
- Rosette Ø 55 mm
- Ausladung 81 mm

		Euro
chrom	83 045 892-00	289,30
platin matt	83 045 892-06	462,90
platin	83 045 892-08	462,90
messing gebürstet	83 045 892-28	572,80
Dark Platinum matt	83 045 892-99	520,70
weiß matt	83 045 892-10	390,60
schwarz matt	83 045 892-33	390,50

83 060 892



**Badetuchhalter**

- Stichmaß 600 mm
- Breite 655 mm
- Höhe 55 mm
- Rosette Ø 55 mm
- Ausladung 81 mm

		Euro
chrom	83 060 892-00	298,40
platin matt	83 060 892-06	477,40
platin	83 060 892-08	477,40
messing gebürstet	83 060 892-28	590,70
Dark Platinum matt	83 060 892-99	537,00
weiß matt	83 060 892-10	402,80
schwarz matt	83 060 892-33	402,80

83 080 892



**Badetuchhalter**

- Stichmaß 800 mm
- Breite 855 mm
- Höhe 55 mm
- Rosette Ø 55 mm
- Ausladung 81 mm

		Euro
chrom	83 080 892-00	315,30
platin matt	83 080 892-06	504,30
platin	83 080 892-08	504,30
messing gebürstet	83 080 892-28	624,30
Dark Platinum matt	83 080 892-99	567,50
weiß matt	83 080 892-10	425,60
schwarz matt	83 080 892-33	425,60

83 210 892



**Handtuchhalter, 2-teilig, starr**

- Breite 90 mm
- Höhe 55 mm
- Rosette Ø 55 mm
- Ausladung 460 mm

		Euro
chrom	83 210 892-00	279,90
platin matt	83 210 892-06	447,80
platin	83 210 892-08	447,80
messing gebürstet	83 210 892-28	554,20
Dark Platinum matt	83 210 892-99	503,80
weiß matt	83 210 892-10	377,80
schwarz matt	83 210 892-33	377,70



83 211 892

**Handtuchhalter, 1-teilig, starr**

- Rosette Ø 55 mm
- Ausladung 445 mm



		Euro
chrom	83 211 892-00	180,10
platin matt	83 211 892-06	288,20
platin	83 211 892-08	288,20
messing gebürstet	83 211 892-28	356,70
Dark Platinum matt	83 211 892-99	324,30
weiß matt	83 211 892-10	243,20
schwarz matt	83 211 892-33	243,00

83 200 892

**Handtuchring, rund**

- Breite 185 mm
- Rosette Ø 55 mm
- Ausladung 80 mm



		Euro
chrom	83 200 892-00	174,90
platin matt	83 200 892-06	279,90
platin	83 200 892-08	279,90
messing gebürstet	83 200 892-28	346,40
Dark Platinum matt	83 200 892-99	314,90
weiß matt	83 200 892-10	236,10
schwarz matt	83 200 892-33	236,00

83 251 220

**Haken**

- Ausladung 55 mm



		Euro
chrom	83 251 220-00	32,50
platin matt	83 251 220-06	52,00
platin	83 251 220-08	52,00
messing gebürstet	83 251 220-28	64,40
Dark Platinum matt	83 251 220-99	58,50
weiß matt	83 251 220-10	44,00
schwarz matt	83 251 220-33	44,00

83 400 892

**Glashalter, Wandmodell**

- Glas aus Kristallglas, matt
- Breite 65 mm
- Höhe 125 mm
- Rosette Ø 55 mm
- Ausladung 123 mm



		Euro
chrom	83 400 892-00	265,20
platin matt	83 400 892-06	424,10
platin	83 400 892-08	424,10
messing gebürstet	83 400 892-28	525,10
Dark Platinum matt	83 400 892-99	477,40
weiß matt	83 400 892-10	358,00
schwarz matt	83 400 892-33	357,90



Empfohlenes Zubehör

**Trinkglas, matt**

		Euro
	08 90 00 017 82	44,30

83 410 979

**Seifenhalter, Wandmodell**

- Breite 120 mm
- Höhe 20 mm
- Ausladung 145 mm



		Euro
chrom	83 410 979-00	205,60
platin matt	83 410 979-06	328,80
platin	83 410 979-08	328,80
messing gebürstet	83 410 979-28	407,20
Dark Platinum matt	83 410 979-99	370,20
weiß matt	83 410 979-10	277,60
schwarz matt	83 410 979-33	277,60



CL.1



CYO



IMO



Lissé



LULU



Madison



MEM



Meta



Symetrics



Tara.



VAIA



Dusche



Unterputz-Produkte



Zubehör



Küche

84 410 780



**Seifenhalter, Standmodell**

- Breite 120 mm
- Höhe 10 mm
- Ausladung 120 mm

		Euro
chrom	84 410 780-00	239,70
platin matt	84 410 780-06	383,50
platin	84 410 780-08	383,50
messing gebürstet	84 410 780-28	474,70
Dark Platinum matt	84 410 780-99	431,50
weiß matt	84 410 780-10	323,60
schwarz matt	84 410 780-33	323,60

83 481 970



**Ablage, Wandmodell**

- Breite 200 mm
- Höhe 26 mm
- Ausladung 100 mm
- **ohne Gittereinsatz**

		Euro
chrom	83 481 970-00	98,20
platin matt	83 481 970-06	157,10
platin	83 481 970-08	157,20
messing gebürstet	83 481 970-28	194,50
Dark Platinum matt	83 481 970-99	176,80
weiß matt	83 481 970-10	132,60
schwarz matt	83 481 970-33	132,60

Benötigtes Zubehör

**Gittereinsatz**

- Gittereinsätze aus Kunststoff

		Euro
schwarz matt	82 481 970-33	37,50
cremeweiß	82 481 970-51	37,50
lichtgrau	82 481 970-52	37,50
taupe	82 481 970-53	37,50

83 482 970



**Ablage, Wandmodell**

- Breite 300 mm
- Höhe 26 mm
- Ausladung 100 mm
- **ohne Gittereinsatz**

		Euro
chrom	83 482 970-00	116,60
platin matt	83 482 970-06	186,60
platin	83 482 970-08	186,60
messing gebürstet	83 482 970-28	230,80
Dark Platinum matt	83 482 970-99	209,80
weiß matt	83 482 970-10	157,40
schwarz matt	83 482 970-33	157,40

Benötigtes Zubehör

**Gittereinsatz**

- Gittereinsätze aus Kunststoff

		Euro
schwarz matt	82 482 970-33	49,80
cremeweiß	82 482 970-51	49,80
lichtgrau	82 482 970-52	49,80
taupe	82 482 970-53	49,80

82 434 970



**Spender mit Rosette**

- **Ausladung 124 mm**
- 500 ml Flaschenvolumen
- von oben befüllbar
- schwenkbarer Pumpenkopf
- Höhe 124 mm
- Rosette Ø 55 mm
- Bohrungsdurchmesser 25 mm

		Euro
chrom	82 434 970-00	212,70
platin matt	82 434 970-06	340,30
platin	82 434 970-08	340,30
messing gebürstet	82 434 970-28	421,10
Dark Platinum matt	82 434 970-99	382,80
weiß matt	82 434 970-10	287,10
schwarz matt	82 434 970-33	287,10



83 435 892



**Spender, Wandmodell**

- Flasche aus Kristallglas, matt
- Breite 60 mm
- Höhe 200 mm
- Rosette Ø 55 mm
- 250 ml Flaschenvolumen
- Ausladung 144 mm

		Euro
chrom	83 435 892-00	355,30
platin matt	83 435 892-06	568,30
platin	83 435 892-08	568,30
messing gebürstet	83 435 892-28	703,30
Dark Platinum matt	83 435 892-99	639,40
weiß matt	83 435 892-10	479,60
schwarz matt	83 435 892-33	479,50

83 435 970



**Spender, Wandmodell**

- Flasche aus Kristallglas, matt
- Breite 60 mm
- Höhe 200 mm
- 250 ml Flaschenvolumen
- Ausladung 96 mm

		Euro
chrom	83 435 970-00	332,20
platin matt	83 435 970-06	531,60
platin	83 435 970-08	531,60
messing gebürstet	83 435 970-28	657,80
Dark Platinum matt	83 435 970-99	598,00
weiß matt	83 435 970-10	448,50
schwarz matt	83 435 970-33	448,50

84 435 970



**Spender, Standmodell**

- Flasche aus Kristallglas, matt
- Breite 60 mm
- Höhe 200 mm
- 250 ml Flaschenvolumen
- Ausladung 59 mm

		Euro
chrom	84 435 970-00	306,00
platin matt	84 435 970-06	489,70
platin	84 435 970-08	489,70
messing gebürstet	84 435 970-28	605,90
Dark Platinum matt	84 435 970-99	550,80
weiß matt	84 435 970-10	413,10
schwarz matt	84 435 970-33	413,10

83 290 970



**Duschkorb für Wandmontage**

- Breite 200 mm
- Höhe 70 mm
- Ausladung 115 mm

		Euro
chrom	83 290 970-00	160,90
platin matt	83 290 970-06	257,40
platin	83 290 970-08	257,40
messing gebürstet	83 290 970-28	318,60
Dark Platinum matt	83 290 970-99	289,60
weiß matt	83 290 970-10	217,20
schwarz matt	83 290 970-33	217,20

83 281 530



**Eckseifenkorb**

- Breite 150 mm
- Höhe 40 mm
- Ausladung 165 mm

		Euro
chrom	83 281 530-00	164,70
platin matt	83 281 530-06	263,60
platin	83 281 530-08	263,60
messing gebürstet	83 281 530-28	326,20
Dark Platinum matt	83 281 530-99	296,40
weiß matt	83 281 530-10	222,40
schwarz matt	83 281 530-33	222,30



83 510 892



**Papierrollenhalter mit Deckel**

- Breite 152 mm
- Höhe 100 mm
- Rosette Ø 55 mm
- Ausladung 77 mm

		Euro
chrom	83 510 892-00	214,80
platin matt	83 510 892-06	343,90
platin	83 510 892-08	343,90
messing gebürstet	83 510 892-28	425,40
Dark Platinum matt	83 510 892-99	386,70
weiß matt	83 510 892-10	290,00
schwarz matt	83 510 892-33	290,10

83 500 892



**Papierrollenhalter ohne Deckel**

- Breite 152 mm
- Höhe 100 mm
- Rosette Ø 55 mm
- Ausladung 72 mm

		Euro
chrom	83 500 892-00	174,90
platin matt	83 500 892-06	279,90
platin	83 500 892-08	279,90
messing gebürstet	83 500 892-28	346,40
Dark Platinum matt	83 500 892-99	314,90
weiß matt	83 500 892-10	236,10
schwarz matt	83 500 892-33	236,00

83 590 892



**Reserve-Papierrollenhalter**

- Breite 55 mm
- Höhe 55 mm
- Rosette Ø 55 mm
- Ausladung 135 mm

		Euro
chrom	83 590 892-00	174,90
platin matt	83 590 892-06	279,90
platin	83 590 892-08	279,90
messing gebürstet	83 590 892-28	346,40
Dark Platinum matt	83 590 892-99	314,90
weiß matt	83 590 892-10	236,10
schwarz matt	83 590 892-33	236,00

83 900 892



**Toiletten-Bürstengarnitur, Wandmodell**

- Glas aus Kristallglas, matt
- Bürstenkopf, mattschwarz
- Breite 110 mm
- Höhe 415 mm
- Ausladung 180 mm

		Euro
chrom	83 900 892-00	385,70
platin matt	83 900 892-06	617,30
platin	83 900 892-08	617,30
messing gebürstet	83 900 892-28	763,60
Dark Platinum matt	83 900 892-99	694,20
weiß matt	83 900 892-10	520,60
schwarz matt	83 900 892-33	520,70



Empfohlenes Zubehör

**Bürstenkopf, mattschwarz**

08 18 50 601 90 24,80



Empfohlenes Zubehör

**Glaseinsatz, matt**

08 90 04 008 82 44,30



Empfohlenes Zubehör

**Bürstengriff**

		Euro
chrom	90 20 97 507 00-00	76,10
platin matt	90 20 97 507 00-06	121,80
platin	90 20 97 507 00-08	121,80
messing gebürstet	90 20 97 507 00-28	150,70
Dark Platinum matt	90 20 97 507 00-99	137,00
weiß matt	90 20 97 507 00-10	101,50
schwarz matt	90 20 97 507 00-33	101,50

82 424 970



**Spender ohne Rosette**

- **Ausladung 124 mm**
- 500 ml Flaschenvolumen
- von oben befüllbar
- schwenkbarer Pumpenkopf
- Höhe 125 mm
- Breite 30 mm
- Bohrungsdurchmesser 25 mm

		<b>Euro</b>
chrom	<b>82 424 970-00</b>	<b>195,20</b>
platin matt	<b>82 424 970-06</b>	<b>292,80</b>
platin	<b>82 424 970-08</b>	<b>292,80</b>
messing gebürstet	<b>82 424 970-28</b>	<b>386,50</b>
Dark Platinum matt	<b>82 424 970-99</b>	<b>351,40</b>
weiß matt	<b>82 424 970-10</b>	<b>263,60</b>
schwarz matt	<b>82 424 970-33</b>	<b>263,60</b>



CL.1



CYO



IMO



Lissé



LULU



Madison



MEM



Meta



Symetrics



Tara.



VAIA



Dusche



Unterputz-Produkte



Zubehör



Küche







# VAIA

Sieger Design

## Waschtisch

ab Seite 457

## Bidet

ab Seite 462

## Dusche

ab Seite 463

## Wanne

ab Seite 489

## Accessoires

ab Seite 498



CL. 1



CYO



IMO



Lissé



LULU



Madison



MEM



Meta



Symetrics



Tara.



VAIA



Dusche



Unterputz-Produkte



Zubehör



Küche

Detaillierte Produktinformationen, dazugehörige Dateien wie Maßzeichnungen und 3D-Objekte finden Sie online auf [www.dornbracht.com](http://www.dornbracht.com).

## Übersicht Waschtischarmaturen

### Waschtisch-Einhandbatterien

Ausladung 167 mm



33 500 809  
33 521 809\*

Ausladung 123 mm



33 510 809  
33 525 809\*

### mit erhöhtem Standfuß

Ausladung 201 mm



33 534 809\*

### Waschtisch-Dreilochbatterien

Ausladung 168 mm



20 713 809



20 713 819

### Waschtisch-Stand-Auslauf

Ausladung 168 mm



13 716 809\*

### Waschtisch-Wand-Einhandbatterie

Ausladung 190 mm



36 860 809

### Waschtisch-Wandbatterien

Ausladung 190 mm



36 712 809



36 712 819

### Waschtisch-Wand-Auslauf

Ausladung 190 mm



13 800 809



VAIA

## Übersicht Wannenarmaturen

### Wannen-Batterien



25 133 809

25 133 819

### Freistehende Wannenarmaturen



25 943 809

25 943 819

25 863 809

### Wannen-Vierloch-/ Fünflochbatterien



27 522 809

27 522 819

27 632 809

### Wannenausläufe



13 612 809

13 801 809

### Schlauchbrausegarnituren



27 702 809

27 808 809

### Wannen-Stand-Steuerungen



20 000 809  
20 000 808

20 000 819  
20 000 818

### Einhandbatterien



29 300 809

36 120 809

36 020 809

### Umstellungen



29 140 809

36 104 809

36 104 819



CL.1



CYO



IMO



Lissé



LULU



Madison



MEM



Meta



Symetrics



Tara.



VAIA



Dusche



Unterputz-Produkte



Zubehör



Küche

## Übersicht Wannenarmaturen

### xTool UP-Thermostat



36 501 979  
36 503 979

### Wannen-Wand-Steuerungen



36 607 809  
36 608 809



36 607 819  
36 608 819

### integrierte Wannenbefüllung



36 247 970

### Zubehör



28 450 809



28 050 809



36 243 970



33 500 809



**Waschtisch-Einhandbatterie mit Ablaufgarnitur**

- Ausladung 167 mm
- schwenkbarer Auslauf 360°
- runder luftangereicherter Strahl
- Armaturenhöhe 306 mm
- Höhe bis Luftsprudler 220 mm
- Bohrungsdurchmesser 35 mm
- 2x Druckschlauch M 8 x 1 eingeschraubt, dichtheitsgeprüft
- Durchfluss max. 5,7 l/min
- bleifrei

Nur für Becken mit Überlauf geeignet.



Produktvariante

**Waschtisch-Einhandbatterie ohne Ablaufgarnitur**

- ohne Ablaufgarnitur

		Euro
chrom	33 500 809-00	675,20
platin matt	33 500 809-06	1.080,20
platin	33 500 809-08	1.080,40
messing gebürstet	33 500 809-28	1.336,90
Dark Platinum matt	33 500 809-99	1.215,40

		Euro
chrom	33 521 809-00	622,80
platin matt	33 521 809-06	996,40
platin	33 521 809-08	996,50
messing gebürstet	33 521 809-28	1.233,20
Dark Platinum matt	33 521 809-99	1.121,00

33 510 809



**Waschtisch-Einhandbatterie mit Ablaufgarnitur**

- Ausladung 123 mm
- schwenkbarer Auslauf 360°
- runder luftangereicherter Strahl
- Armaturenhöhe 274 mm
- Höhe bis Luftsprudler 220 mm
- Bohrungsdurchmesser 35 mm
- 2x Druckschlauch M 8 x 1 eingeschraubt, dichtheitsgeprüft
- Durchfluss max. 5,7 l/min
- bleifrei

Nur für Becken mit Überlauf geeignet.



Produktvariante

**Waschtisch-Einhandbatterie ohne Ablaufgarnitur**

- ohne Ablaufgarnitur

		Euro
chrom	33 510 809-00	638,50
platin matt	33 510 809-06	1.021,70
platin	33 510 809-08	1.021,60
messing gebürstet	33 510 809-28	1.264,20
Dark Platinum matt	33 510 809-99	1.149,40

		Euro
chrom	33 525 809-00	586,40
platin matt	33 525 809-06	938,20
platin	33 525 809-08	938,20
messing gebürstet	33 525 809-28	1.161,10
Dark Platinum matt	33 525 809-99	1.055,50

33 534 809



**Waschtisch-Einhandbatterie mit erhöhtem Standfuß ohne Ablaufgarnitur**

- Ausladung 201 mm
- schwenkbarer Auslauf 360°
- runder luftangereicherter Strahl
- Armaturenhöhe 414 mm
- Höhe bis Luftsprudler 316 mm
- Bohrungsdurchmesser 35 mm
- 2x Druckschlauch M 8 x 1 eingeschraubt, dichtheitsgeprüft
- Durchfluss max. 5,7 l/min
- bleifrei

		Euro
chrom	33 534 809-00	876,20
platin matt	33 534 809-06	1.401,70
platin	33 534 809-08	1.401,90
messing gebürstet	33 534 809-28	1.734,80
Dark Platinum matt	33 534 809-99	1.577,10



CL.1



CYO



IMO



Lissé



LULU



Madison



MEM



Meta



Symetrics



Tara.



VAIA



Dusche



Unterputz-Produkte



Zubehör



Küche

20 713 809



**Waschtisch-Dreilochbatterie mit Ablaufgarnitur**

- Ausladung 168 mm
- schwenkbarer Auslauf 360°
- runder luftangereicherter Strahl
- Armaturenhöhe 280 mm
- Höhe bis Luftsprudler 191 mm
- Bohrungsdurchmesser Seitenventile 32 mm
- Bohrungsdurchmesser Auslauf 35 mm
- Rosette Ø 60 mm
- Durchfluss max. 5,7 l/min
- bleifrei

		Euro
chrom	20 713 809-00	1.034,80
platin matt	20 713 809-06	1.655,70
platin	20 713 809-08	1.655,70
messing gebürstet	20 713 809-28	2.048,90
Dark Platinum matt	20 713 809-99	1.862,70



Empfohlenes Zubehör

**Druckschläuche**

- 2x Druckschlauch 1/2" x 3/8"

12 506 970 90 143,20

Euro

20 713 819



**Waschtisch-Dreilochbatterie mit Ablaufgarnitur**

- Ausladung 168 mm
- schwenkbarer Auslauf 360°
- runder luftangereicherter Strahl
- Armaturenhöhe 280 mm
- Höhe bis Luftsprudler 191 mm
- Bohrungsdurchmesser Seitenventil 32 mm
- Bohrungsdurchmesser Auslauf 35 mm
- Rosette Ø 60 mm
- Durchfluss max. 5,7 l/min
- bleifrei

		Euro
chrom	20 713 819-00	1.034,80
platin matt	20 713 819-06	1.655,70
platin	20 713 819-08	1.655,70
messing gebürstet	20 713 819-28	2.048,90
Dark Platinum matt	20 713 819-99	1.862,70



Empfohlenes Zubehör

**Druckschläuche**

- 2x Druckschlauch 1/2" x 3/8"

12 506 970 90 143,20

Euro

36 860 809



**Waschtisch-Wand-Einhandbatterie ohne Ablaufgarnitur**

- Ausladung 190 mm
- starrer Auslauf
- runder luftangereicherter Strahl
- Bohrungsdurchmesser Auslauf 37 mm
- Bohrungsdurchmesser Einhandbatterie 57 mm
- Rosette für Einhandbatterie Ø 78 mm
- Rosette für Auslauf Ø 60 mm
- Durchfluss max. 5,7 l/min
- bleifrei

		Euro
chrom	36 860 809-00	697,30
platin matt	36 860 809-06	1.115,60
platin	36 860 809-08	1.115,70
messing gebürstet	36 860 809-28	1.380,60
Dark Platinum matt	36 860 809-99	1.255,00



Benötigtes Zubehör

**UP-Wand-Einhandbatterie, Mischer rechts**

- Min. Einbautiefe 80 mm
- Max. Einbautiefe 95 mm

Details und Zubehör siehe Seite 606

Bausatz Vormontage

35 860 970 90 163,00

Euro



Benötigtes Zubehör

**UP-Wand-Einhandbatterie, Mischer rechts**

**ACHTUNG: Nicht für UP-Montage geeignet. Anschluss über Eckventile, Befestigung über Verschraubung mit der Rückwand.**

Details und Zubehör siehe Seite 616

Bausatz Vormontage

35 816 970 90 279,90

Euro



VAIA

36 712 809



**Waschtisch-Wandbatterie ohne Ablaufgarnitur**

- Ausladung 190 mm
- starrer Auslauf
- runder luftangereicherter Strahl
- Bohrungsdurchmesser Seitenventil 37 mm
- Bohrungsdurchmesser Auslauf 40 mm
- Rosetten Ø 60 mm
- Durchfluss max. 5,7 l/min
- bleifrei

		Euro
chrom	36 712 809-00	793,50
platin matt	36 712 809-06	1.269,60
platin	36 712 809-08	1.269,50
messing gebürstet	36 712 809-28	1.571,00
Dark Platinum matt	36 712 809-99	1.428,20

Benötigtes Zubehör Euro



<b>UP-Wandbatterie, Auslauf mittig</b>	Bausatz Vormontage	35 707 970 90	140,40
--	--------------------	---------------	--------

- Min. Einbautiefe 60 mm
- Max. Einbautiefe 132 mm

Details und Zubehör siehe Seite 614

Benötigtes Zubehör Euro



<b>UP-Wandbatterie, variable Positionierung</b>	Bausatz Vormontage	35 712 970 90	111,90
---	--------------------	---------------	--------

- Min. Einbautiefe 53 mm
- Max. Einbautiefe 124 mm

Details und Zubehör siehe Seite 614

Benötigtes Zubehör Euro



<b>UP-Wandbatterie, Auslauf links</b>	Bausatz Vormontage	35 713 970 90	140,40
---------------------------------------	--------------------	---------------	--------

- Min. Einbautiefe 64 mm
- Max. Einbautiefe 136 mm

Details und Zubehör siehe Seite 614

Benötigtes Zubehör Euro

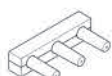

<b>UP-Wandbatterie, Auslauf rechts</b>	Bausatz Vormontage	35 714 970 90	140,40
--	--------------------	---------------	--------

- Min. Einbautiefe 64 mm
- Max. Einbautiefe 136 mm

Details und Zubehör siehe Seite 614

36 712 819



**Waschtisch-Wandbatterie ohne Ablaufgarnitur**

- Ausladung 190 mm
- starrer Auslauf
- runder luftangereicherter Strahl
- Bohrungsdurchmesser Seitenventil 37 mm
- Bohrungsdurchmesser Auslauf 40 mm
- Rosetten Ø 60 mm
- Durchfluss max. 5,7 l/min
- bleifrei

		Euro
chrom	36 712 819-00	793,50
platin matt	36 712 819-06	1.269,60
platin	36 712 819-08	1.269,50
messing gebürstet	36 712 819-28	1.571,00
Dark Platinum matt	36 712 819-99	1.428,20

Benötigtes Zubehör Euro



<b>UP-Wandbatterie, Auslauf mittig</b>	Bausatz Vormontage	35 707 970 90	140,40
--	--------------------	---------------	--------

- Min. Einbautiefe 60 mm
- Max. Einbautiefe 132 mm

Details und Zubehör siehe Seite 614

Benötigtes Zubehör Euro



<b>UP-Wandbatterie, variable Positionierung</b>	Bausatz Vormontage	35 712 970 90	111,90
---	--------------------	---------------	--------

- Min. Einbautiefe 53 mm
- Max. Einbautiefe 124 mm

Details und Zubehör siehe Seite 614



13 716 809 +  
42 765 970



**eSET Touchfree Waschtischbatterie ohne Ablaufgarnitur mit Temperatureinstellung**

- **Ausladung 168 mm**
- schwenkbarer Auslauf 360°
- runder luftangereicherter Strahl
- Armaturenhöhe 280 mm
- Höhe bis Luftsprudler 191 mm
- Rosette Ø 60 mm
- Bohrungsdurchmesser 35 mm
- 2x Druckschlauch M 10 x 1 eingeschraubt, dichtheitsgeprüft
- Anschluss 1/2"
- Durchfluss max. 5,7 l/min
- bleifrei
- automatische Hygienespülung
- geeignet zur thermischen Desinfektion
- einstellbare Nachlaufzeit
- Hochfrequenz-Sensorik mit Selbstkalibrierung
- Magnetventil
- Temperatureinstellung über Thermostat
- Steckernetzteil 100-240 VAC / 12 VDC, 50-60 Hz, 18 W inkl. länderspezifischem Adapter-Set

**Eine Kombination mit Becken aus leitenden Materialien (z.B. Stahl, Flusstein) ist ausgeschlossen.**

**Eine Kombination mit Becken, deren Ablauf sich schließen lässt, ist ausgeschlossen.**

**ACHTUNG: Elektronikartikel werden separat konditioniert.**

		Euro
chrom	1x 13 716 809-00	618,20
	1x 42 765 970 90	514,10
<b>Gesamtpreis:</b>		<b>1.132,30</b>
platin matt	1x 13 716 809-06	989,10
	1x 42 765 970 90	514,10
<b>Gesamtpreis:</b>		<b>1.503,20</b>
platin	1x 13 716 809-08	989,20
	1x 42 765 970 90	514,10
<b>Gesamtpreis:</b>		<b>1.503,30</b>
messing gebürstet	1x 13 716 809-28	1.224,10
	1x 42 765 970 90	514,10
<b>Gesamtpreis:</b>		<b>1.738,20</b>
Dark Platinum matt	1x 13 716 809-99	1.112,80
	1x 42 765 970 90	514,10
<b>Gesamtpreis:</b>		<b>1.626,90</b>



Benötigtes Zubehör

**eSET Touchfree Waschtischbatterie mit Temperatureinstellung zur Kombination mit Standarmaturen**

Details und Zubehör siehe Seite 615

		Euro
Bausatz Vormontage	35 740 970 90	234,60

13 716 809 +  
42 766 970



**eSET Touchfree Waschtischbatterie ohne Ablaufgarnitur ohne Temperatureinstellung**

- **Ausladung 168 mm**
- schwenkbarer Auslauf 360°
- runder luftangereicherter Strahl
- Armaturenhöhe 280 mm
- Höhe bis Luftsprudler 191 mm
- Rosette Ø 60 mm
- Bohrungsdurchmesser 35 mm
- 2x Druckschlauch M 10 x 1 eingeschraubt, dichtheitsgeprüft
- Anschluss 1/2"
- Durchfluss max. 5,7 l/min
- bleifrei
- automatische Hygienespülung
- geeignet zur thermischen Desinfektion
- einstellbare Nachlaufzeit
- Hochfrequenz-Sensorik mit Selbstkalibrierung
- Magnetventil
- Steckernetzteil 100-240 VAC / 12 VDC, 50-60 Hz, 18 W inkl. länderspezifischem Adapter-Set

**Eine Kombination mit Becken aus leitenden Materialien (z.B. Stahl, Flusstein) ist ausgeschlossen.**

**Eine Kombination mit Becken, deren Ablauf sich schließen lässt, ist ausgeschlossen.**

**ACHTUNG: Elektronikartikel werden separat konditioniert.**

		Euro
chrom	1x 13 716 809-00	618,20
	1x 42 766 970 90	428,40
<b>Gesamtpreis:</b>		<b>1.046,60</b>
platin matt	1x 13 716 809-06	989,10
	1x 42 766 970 90	428,40
<b>Gesamtpreis:</b>		<b>1.417,50</b>
platin	1x 13 716 809-08	989,20
	1x 42 766 970 90	428,40
<b>Gesamtpreis:</b>		<b>1.417,60</b>
messing gebürstet	1x 13 716 809-28	1.224,10
	1x 42 766 970 90	428,40
<b>Gesamtpreis:</b>		<b>1.652,50</b>
Dark Platinum matt	1x 13 716 809-99	1.112,80
	1x 42 766 970 90	428,40
<b>Gesamtpreis:</b>		<b>1.541,20</b>



Benötigtes Zubehör

**eSET Touchfree Waschtischbatterie ohne Temperatureinstellung zur Kombination mit Standarmaturen**

Details und Zubehör siehe Seite 615

		Euro
Bausatz Vormontage	35 742 970 90	213,20



VAIA



13 800 809 +  
42 765 970



**eSET Touchfree Waschtischbatterie ohne Ablaufgarnitur mit Temperatureinstellung**

- Ausladung 190 mm
- starrer Auslauf
- runder luftangereicherter Strahl
- Bohrungsdurchmesser 37 mm
- Rosette Ø 60 mm
- Anschluss 1/2"
- Steckanschluss-Montage
- Durchfluss max. 5,7 l/min
- bleifrei
- automatische Hygienespülung
- geeignet zur thermischen Desinfektion
- einstellbare Nachlaufzeit
- Hochfrequenz-Sensorik mit Selbstkalibrierung
- Magnetventil
- Temperatureinstellung über Thermostat
- Steckernetzteil 100-240 VAC / 12 VDC, 50-60 Hz, 18 W inkl. länderspezifischem Adapter-Set

Eine Kombination mit Becken aus leitenden Materialien (z.B. Stahl, Flussstein) ist ausgeschlossen.

Eine Kombination mit Becken, deren Ablauf sich schließen lässt, ist ausgeschlossen.

**ACHTUNG:** Elektronikartikel werden separat konditioniert.

			Euro
chrom	1x 13 800 809-00	533,90	
	1x 42 765 970 90	514,10	
		<b>Gesamtpreis:</b>	<b>1.048,00</b>
platin matt	1x 13 800 809-06	854,30	
	1x 42 765 970 90	514,10	
		<b>Gesamtpreis:</b>	<b>1.368,40</b>
platin	1x 13 800 809-08	854,10	
	1x 42 765 970 90	514,10	
		<b>Gesamtpreis:</b>	<b>1.368,20</b>
messing gebürstet	1x 13 800 809-28	1.057,00	
	1x 42 765 970 90	514,10	
		<b>Gesamtpreis:</b>	<b>1.571,10</b>
Dark Platinum matt	1x 13 800 809-99	961,00	
	1x 42 765 970 90	514,10	
		<b>Gesamtpreis:</b>	<b>1.475,10</b>

**eSET Touchfree Waschtischbatterie mit Temperatureinstellung zur Kombination mit Wandarmaturen**



- Benötigtes Zubehör
- Min. Einbautiefe 90 mm
  - Max. Einbautiefe 125 mm
- Details und Zubehör siehe Seite 615

			Euro
Bausatz Vormontage	35 741 970 90	234,60	

- Empfohlenes Zubehör
- UP-Wandwinkel**
- Min. Einbautiefe 90 mm
  - Max. Einbautiefe 163 mm
- Details und Zubehör siehe Seite 617

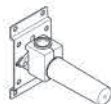

			Euro
Bausatz Vormontage	35 085 970 90	87,50	

13 800 809 +  
42 766 970



**eSET Touchfree Waschtischbatterie ohne Ablaufgarnitur ohne Temperatureinstellung**

- Ausladung 190 mm
- starrer Auslauf
- runder luftangereicherter Strahl
- Bohrungsdurchmesser 37 mm
- Rosette Ø 60 mm
- Anschluss 1/2"
- Steckanschluss-Montage
- Durchfluss max. 5,7 l/min
- bleifrei
- automatische Hygienespülung
- geeignet zur thermischen Desinfektion
- einstellbare Nachlaufzeit
- Hochfrequenz-Sensorik mit Selbstkalibrierung
- Magnetventil
- Steckernetzteil 100-240 VAC / 12 VDC, 50-60 Hz, 18 W inkl. länderspezifischem Adapter-Set

Eine Kombination mit Becken aus leitenden Materialien (z.B. Stahl, Flussstein) ist ausgeschlossen.

Eine Kombination mit Becken, deren Ablauf sich schließen lässt, ist ausgeschlossen.

**ACHTUNG:** Elektronikartikel werden separat konditioniert.

			Euro
chrom	1x 13 800 809-00	533,90	
	1x 42 766 970 90	428,40	
		<b>Gesamtpreis:</b>	<b>962,30</b>
platin matt	1x 13 800 809-06	854,30	
	1x 42 766 970 90	428,40	
		<b>Gesamtpreis:</b>	<b>1.282,70</b>
platin	1x 13 800 809-08	854,10	
	1x 42 766 970 90	428,40	
		<b>Gesamtpreis:</b>	<b>1.282,50</b>
messing gebürstet	1x 13 800 809-28	1.057,00	
	1x 42 766 970 90	428,40	
		<b>Gesamtpreis:</b>	<b>1.485,40</b>
Dark Platinum matt	1x 13 800 809-99	961,00	
	1x 42 766 970 90	428,40	
		<b>Gesamtpreis:</b>	<b>1.389,40</b>

**eSET Touchfree Waschtischbatterie ohne Temperatureinstellung zur Kombination mit Wandarmaturen**

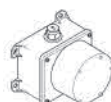

- Benötigtes Zubehör
- Min. Einbautiefe 90 mm
  - Max. Einbautiefe 125 mm
- Details und Zubehör siehe Seite 616

			Euro
Bausatz Vormontage	35 743 970 90	213,20	



CL.1



CYO



IMO



Lissé



LULU



Madison



MEM



Meta



Symetrics



Tara.



VAIA



Dusche



Unterputz-Produkte



Zubehör



Küche

33 600 809



**Bidet-Einhandbatterie mit Ablaufgarnitur**

- **Ausladung 104 mm**
- Kugelgelenk 15° schwenkbar (in jede Richtung)
- runder luftangereicherter Strahl
- Armaturenhöhe 218 mm
- Höhe bis Luftsprudler 166 mm
- Bohrungsdurchmesser 35 mm
- Rosette Ø 60 mm
- 2x Druckschlauch M 10 x 1 eingeschraubt, dichtheitsgeprüft
- Durchfluss max. 5,7 l/min
- bleifrei

		Euro
chrom	33 600 809-00	839,70
platin matt	33 600 809-06	1.343,10
platin	33 600 809-08	1.343,50
messing gebürstet	33 600 809-28	1.662,70
Dark Platinum matt	33 600 809-99	1.511,40



VAIA

## Duschgarnitur-Anwendung

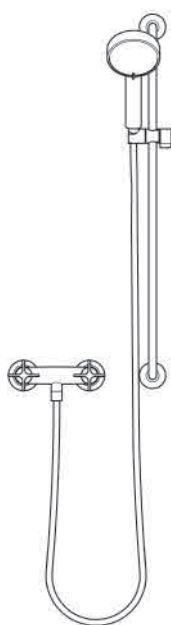

### Duschgarnitur-Anwendung

#### Duschgarnitur



Weitere Duschgarnituren finden Sie ab Seite 503



#### Handbrause

Weitere Handbrausen finden Sie ab Seite 545



#### Brausebatterie für Wandmontage

Weitere Bedienelemente finden Sie ab Seite 571

	Euro	
chrom	<b>Gesamtpreis:</b>	<b>1.335,60</b>
platin matt	<b>Gesamtpreis:</b>	<b>2.136,70</b>
platin	<b>Gesamtpreis:</b>	<b>2.136,90</b>
messing gebürstet	<b>Gesamtpreis:</b>	<b>2.644,40</b>
Dark Platinum matt	<b>Gesamtpreis:</b>	<b>2.403,90</b>

	Euro	
chrom	<b>26 413 809-00</b>	<b>509,40</b>

	Euro	
chrom	<b>28 012 979-00</b>	<b>171,40</b>

	Euro	
chrom	<b>26 100 809-00</b>	<b>654,80</b>

### Duschgarnitur-Anwendung

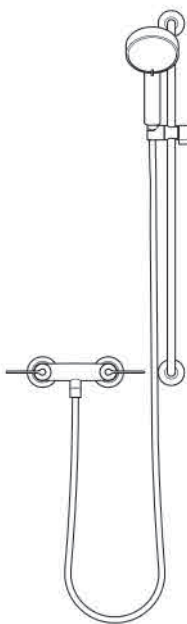

#### Duschgarnitur



Weitere Duschgarnituren finden Sie ab Seite 503



#### Handbrause

Weitere Handbrausen finden Sie ab Seite 545



#### Brausebatterie für Wandmontage

Weitere Bedienelemente finden Sie ab Seite 571

	Euro	
chrom	<b>Gesamtpreis:</b>	<b>1.335,60</b>
platin matt	<b>Gesamtpreis:</b>	<b>2.136,70</b>
platin	<b>Gesamtpreis:</b>	<b>2.136,90</b>
messing gebürstet	<b>Gesamtpreis:</b>	<b>2.644,40</b>
Dark Platinum matt	<b>Gesamtpreis:</b>	<b>2.403,90</b>

	Euro	
chrom	<b>26 413 809-00</b>	<b>509,40</b>

	Euro	
chrom	<b>28 012 979-00</b>	<b>171,40</b>

	Euro	
chrom	<b>26 100 819-00</b>	<b>654,80</b>



CL.1



CYO



IMO



Lissé



LULU



Madison



MEM



Meta



Symetrics



Tara.



VAIA



Dusche



Unterputz-Produkte



Zubehör



Küche

Kopfbrausen-Anwendung



Kopfbrause-Anwendung

	Euro	
chrom	<b>Gesamtpreis:</b>	1.680,90
platin matt	<b>Gesamtpreis:</b>	2.481,10
platin	<b>Gesamtpreis:</b>	2.481,20
messing gebürstet	<b>Gesamtpreis:</b>	2.988,10
Dark Platinum matt	<b>Gesamtpreis:</b>	2.747,80



**Kopfbrause**

Weitere Kopfbrausen finden Sie ab Seite 519

	Euro	
chrom	<b>28 504 979-00</b>	429,60



**Schlauchbrausegarnitur mit Einzelrosetten**

Weitere Schlauchbrausegarnituren finden Sie ab Seite 555

	Euro	
chrom	<b>27 808 809-00</b>	488,20



**UP-Einhandbatterie mit Umstellung**

Weitere Bedienelemente finden Sie ab Seite 571

	Euro	
chrom	<b>36 120 809-00</b>	416,10



**UP-Wandwinkel**

Dieser Artikel wird 2x benötigt.

	Euro	
Bausatz Vormontage	<b>35 085 970 90</b>	87,50

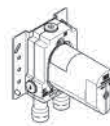

**UP-Einhandbatterie**

	Euro	
Bausatz Vormontage	<b>35 020 970 90</b>	172,00



## Showerpipe-Anwendung



### Shower Pipe-Anwendung

	Euro	
chrom	<b>Gesamtpreis:</b>	<b>2.389,90</b>
platin matt	<b>Gesamtpreis:</b>	<b>3.823,90</b>
platin	<b>Gesamtpreis:</b>	<b>3.823,80</b>
messing gebürstet	<b>Gesamtpreis:</b>	<b>4.732,00</b>
Dark Platinum matt	<b>Gesamtpreis:</b>	<b>4.301,80</b>



### Shower Pipe mit Brausebatterie

Weitere Showerpipes finden Sie ab Seite 529

	Euro	
chrom	<b>26 632 809-00</b>	<b>2.217,40</b>



### Handbrause

Weitere Handbrausen finden Sie ab Seite 545

	Euro	
chrom	<b>28 019 979-00</b>	<b>172,50</b>



CL.1



CYO



IMO



Lissé



LULU



Madison



MEM



Meta



Symetrics



Tara.



VAIA



Dusche



Unterputz-Produkte



Zubehör



Küche

Regenbrausen-Anwendung

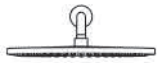

Regenbrause-Anwendung

	Euro	
chrom	<b>Gesamtpreis:</b>	4.193,00
platin matt	<b>Gesamtpreis:</b>	6.089,60
platin	<b>Gesamtpreis:</b>	6.089,40
messing gebürstet	<b>Gesamtpreis:</b>	7.290,60
Dark Platin matt	<b>Gesamtpreis:</b>	6.721,60



Regenbrause mit Wandanbindung

Weitere Regenbrausen finden Sie ab Seite 541

	Euro	
chrom	<b>28 659 970-00</b>	1.500,90



Schlauchbrausegarnitur mit Einzelrosetten

Weitere Schlauchbrausegarnituren finden Sie ab Seite 555

	Euro	
chrom	<b>27 808 809-00</b>	488,20



xTOOL UP-Thermostat ohne Mengenregulierung 3/4"

Weitere Bedienelemente finden Sie ab Seite 571

	Euro	
chrom	<b>36 503 979-00</b>	825,00



Unterputzventil, rechtsschließend 1/2"

Weitere Bedienelemente finden Sie ab Seite 571

	Euro	
chrom	<b>36 607 809-00</b>	173,40

Dieser Artikel wird 2x benötigt.



UP-Wandwinkel

Dieser Artikel wird 2x benötigt.

	Euro	
Bausatz Vormontage	<b>35 085 970 90</b>	87,50

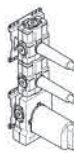

xTOOL UP-Thermostatmodul mit 2 Ventilen 3/4"

	Euro	
Bausatz Vormontage	<b>35 521 970 90</b>	857,10



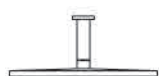

**Regenbrause-Anwendung**

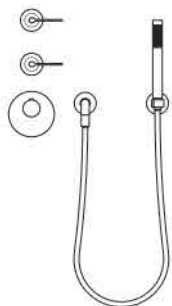

**Regenbrause mit Deckenanbindung**



Weitere Regenbrausen finden Sie ab Seite 541



**Schlauchbrausegarnitur mit Einzelrosetten**

Weitere Schlauchbrausegarnituren finden Sie ab Seite 555



**xTOOL UP-Thermostat ohne Mengenregulierung 3/4"**

Weitere Bedienelemente finden Sie ab Seite 571



**Unterputzventil, rechtsschließend 1/2"**

Weitere Bedienelemente finden Sie ab Seite 571

**Dieser Artikel wird 2x benötigt.**



**UP-Wandwinkel**

**Dieser Artikel wird 2x benötigt.**

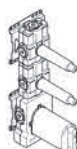

**xTOOL UP-Thermostatmodul mit 2 Ventilen 3/4"**

	Euro	
chrom	<b>Gesamtpreis:</b>	<b>4.033,80</b>
platin matt	<b>Gesamtpreis:</b>	<b>5.835,00</b>
platin	<b>Gesamtpreis:</b>	<b>5.834,80</b>
messing gebürstet	<b>Gesamtpreis:</b>	<b>6.975,30</b>
Dark Platinum matt	<b>Gesamtpreis:</b>	<b>6.435,20</b>

	Euro	
chrom	<b>28 699 970-00</b>	<b>1.341,70</b>

	Euro	
chrom	<b>27 808 809-00</b>	<b>488,20</b>

	Euro	
chrom	<b>36 503 979-00</b>	<b>825,00</b>

	Euro	
chrom	<b>36 607 819-00</b>	<b>173,40</b>

	Euro	
Bausatz Vormontage	<b>35 085 970 90</b>	<b>87,50</b>

	Euro	
Bausatz Vormontage	<b>35 521 970 90</b>	<b>857,10</b>

**Duschprodukte**

26 100 809



**Brausebatterie für Wandmontage**

- Brauseabgang 3/8" IG bzw. 1/2" AG
- Schubrosetten Ø 70 mm
- Anschluss 1/2"
- Stichmaß 150 mm ± 15 mm

**Eigensicher gegen Rückfließen.**

	Euro	
chrom	<b>26 100 809-00</b>	<b>654,80</b>
platin matt	<b>26 100 809-06</b>	<b>1.047,60</b>
platin	<b>26 100 809-08</b>	<b>1.047,70</b>
messing gebürstet	<b>26 100 809-28</b>	<b>1.296,60</b>
Dark Platinum matt	<b>26 100 809-99</b>	<b>1.178,60</b>

26 100 819



**Brausebatterie für Wandmontage**

- Brauseabgang 3/8" IG bzw. 1/2" AG
- Schubrosetten Ø 70 mm
- Anschluss 1/2"
- Stichmaß 150 mm ± 15 mm

**Eigensicher gegen Rückfließen.**

	Euro	
chrom	<b>26 100 819-00</b>	<b>654,80</b>
platin matt	<b>26 100 819-06</b>	<b>1.047,60</b>
platin	<b>26 100 819-08</b>	<b>1.047,70</b>
messing gebürstet	<b>26 100 819-28</b>	<b>1.296,60</b>
Dark Platinum matt	<b>26 100 819-99</b>	<b>1.178,60</b>



CL.1



CYO



IMO



Lissé



LULU



Madison



MEM



Meta



Symetrics



Tara.



VAIA



Dusche



Unterputz-Produkte



Zubehör



Küche

26 632 809 +  
28 019 979



**Shower Pipe mit Brausebatterie**

- Ausladung Standbrause 450 mm
- Kopfbrause: Regenstrahl
- Regenbrause Ø 300 mm
- Regenbrause mit Antikalk-System
- Durchfluss Regenbrause max. 14 l/min
- Handbrause: Normalstrahl
- Durchfluss Handbrause max. 15 l/min
- Drehumstellung Standbrause/ Handbrause
- Rosette für Brausehalter Ø 60 mm
- Schubrosetten Ø 60 mm
- Stichmaß 150 mm ± 13 mm
- Metallbrauseschlauch 1500 mm
- Anschluss 1/2"
- Rohrdurchmesser 23,5 mm

**Dieser Artikel enthält keine Handbrause!**  
**Eigensicher gegen Rückfließen.**

		Euro
chrom	1x 26 632 809-00	2.217,40
	1x 28 019 979-00	172,50
<b>Gesamtpreis:</b>		<b>2.389,90</b>
platin matt	1x 26 632 809-06	3.547,90
	1x 28 019 979-06	276,00
<b>Gesamtpreis:</b>		<b>3.823,90</b>
platin	1x 26 632 809-08	3.547,80
	1x 28 019 979-08	276,00
<b>Gesamtpreis:</b>		<b>3.823,80</b>
messing gebürstet	1x 26 632 809-28	4.390,40
	1x 28 019 979-28	341,60
<b>Gesamtpreis:</b>		<b>4.732,00</b>
Dark Platinum matt	1x 26 632 809-99	3.991,30
	1x 28 019 979-99	310,50
<b>Gesamtpreis:</b>		<b>4.301,80</b>



Produktvariante

**Handbrause**

- Normalstrahl
- Durchfluss max. 6,8 l/min

Weitere Handbrausen finden Sie ab Seite 544

		Euro
chrom	28 017 979-00 0010	132,00
platin matt	28 017 979-06 0010	211,10
platin	28 017 979-08 0010	211,10
messing gebürstet	28 017 979-28 0010	261,40
Dark Platinum matt	28 017 979-99 0010	237,60



Produktvariante

**Handbrause**

- Vierfach verstellbar: Normalstrahl, Softstrahl, Massagestrahl und Schwall
- Brausekopf Ø 120 mm
- Durchfluss max. 15 l/min

Weitere Handbrausen finden Sie ab Seite 544  
Details und Zubehör siehe Seite 547

		Euro
chrom	28 012 979-00	171,40
platin matt	28 012 979-06	274,20
platin	28 012 979-08	274,20
messing gebürstet	28 012 979-28	339,20
Dark Platinum matt	28 012 979-99	308,40

34 442 979



**Brause-Thermostat für Wandmontage**

- Schubrosetten Ø 70 mm
- Stichmaß 150 mm ± 13 mm
- Drehumstellung mit Mengenregulierung und Absperrfunktion
- Brauseabgang 3/8"

**Eigensicher gegen Rückfließen.**

		Euro
chrom	34 442 979-00	509,00
platin matt	34 442 979-06	814,60
platin	34 442 979-08	814,60
messing gebürstet	34 442 979-28	1.007,80
Dark Platinum matt	34 442 979-99	916,30





34 459 979 +  
28 015 979





**Shower Pipe mit Brause-Thermostat**

- **Ausladung Standbrause 450 mm**
- Kopfbrause: Regenstrahl
- Regenbrause Ø 220 mm
- Regenbrause mit Antikalk-System
- Durchfluss Regenbrause max. 8,6 l/min
- Handbrause: Normalstrahl
- Brausekopf Ø 100 mm
- Durchfluss Handbrause max. 15 l/min
- Drehumstellung mit Mengenregulierung und Absperrfunktion
- Schubrosetten Ø 70 mm
- Höhe Armatur bis Regenbrause (Unterkante) 985 mm
- Höhe Armatur bis Oberkante Bogen 1170 mm
- Stichmaß 150 mm ± 13 mm
- Metallbrauseschlauch 1750 mm mit integriertem Verdrehenschutz
- Anschluss 1/2"
- Wandrohr mit Schieber
- Rohrdurchmesser 23,5 mm

**Eigensicher gegen Rückfließen.**

		<b>Euro</b>
chrom	1x 34 459 979-00	1.902,80
	1x 28 015 979-00	91,60
<b>Gesamtpreis:</b>		<b>1.994,40</b>
platin matt	1x 34 459 979-06	3.043,90
	1x 28 015 979-06	146,70
<b>Gesamtpreis:</b>		<b>3.190,60</b>
platin	1x 34 459 979-08	3.043,90
	1x 28 015 979-08	146,70
<b>Gesamtpreis:</b>		<b>3.190,60</b>
messing gebürstet	1x 34 459 979-28	3.767,60
	1x 28 015 979-28	181,30
<b>Gesamtpreis:</b>		<b>3.948,90</b>
Dark Platinum matt	1x 34 459 979-99	3.424,30
	1x 28 015 979-99	164,90
<b>Gesamtpreis:</b>		<b>3.589,20</b>

Produktvariante		<b>Euro</b>
 <b>Handbrause</b> <ul style="list-style-type: none"> <li>• Dreifach bzw. fünffach verstellbar: Normalstrahl, Softstrahl, Massagestrahl</li> <li>• Brausekopf Ø 130 mm</li> <li>• Durchfluss max. 15 l/min</li> </ul> Weitere Handbrausen finden Sie ab Seite 544 Details und Zubehör siehe Seite 547	chrom	28 016 979-00 142,20
	platin matt	28 016 979-06 227,60
	platin	28 016 979-08 227,60
	messing gebürstet	28 016 979-28 281,50
	Dark Platinum matt	28 016 979-99 255,90

Produktvariante		<b>Euro</b>
 <b>Stabhandbrause</b> <ul style="list-style-type: none"> <li>• Normalstrahl</li> <li>• Durchfluss max. 6,8 l/min</li> </ul> Weitere Handbrausen finden Sie ab Seite 544	chrom	28 013 979-00 0010 172,50
	platin matt	28 013 979-06 0010 276,00
	platin	28 013 979-08 0010 276,00
	messing gebürstet	28 013 979-28 0010 357,30
	Dark Platinum matt	28 013 979-99 0010 276,00



34 460 979 +  
28 018 979



**Shower Pipe mit Brause-Thermostat**

- **Ausladung Standbrause 450 mm**
- Kopfbrause: Regenstrahl
- Regenbrause Ø 300 mm
- Regenbrause mit Antikalk-System
- Durchfluss Regenbrause max. 14 l/min
- Handbrause: Dreifach bzw. fünffach verstellbar: Normalstrahl, Softstrahl, Massagestrahl
- Brausekopf Ø 100 mm
- Durchfluss Handbrause max. 15 l/min
- Drehumstellung mit Mengenregulierung und Absperrfunktion
- Schubrosetten Ø 70 mm
- Höhe Armatur bis Regenbrause (Unterkante) 985 mm
- Höhe Armatur bis Oberkante Bogen 1170 mm
- Stichmaß 150 mm ± 13 mm
- Metallbrauseschlauch 1750 mm mit integriertem Verdrehschutz
- Anschluss 1/2"
- Wandrohr mit Schieber
- Rohrdurchmesser 23,5 mm

**Eigensicher gegen Rückfließen.**

		Euro
chrom	1x 34 460 979-00	2.004,20
	1x 28 018 979-00	98,50
<b>Gesamtpreis:</b>		<b>2.102,70</b>
platin matt	1x 34 460 979-06	3.206,70
	1x 28 018 979-06	157,70
<b>Gesamtpreis:</b>		<b>3.364,40</b>
platin	1x 34 460 979-08	3.206,70
	1x 28 018 979-08	157,70
<b>Gesamtpreis:</b>		<b>3.364,40</b>
messing gebürstet	1x 34 460 979-28	3.968,30
	1x 28 018 979-28	195,10
<b>Gesamtpreis:</b>		<b>4.163,40</b>
Dark Platinum matt	1x 34 460 979-99	3.607,50
	1x 28 018 979-99	177,40
<b>Gesamtpreis:</b>		<b>3.784,90</b>



Produktvariante

**Handbrause**

- Vierfach verstellbar: Normalstrahl, Softstrahl, Massagestrahl und Schwall
- Brausekopf Ø 120 mm
- Durchfluss max. 15 l/min

Weitere Handbrausen finden Sie ab Seite 544  
Details und Zubehör siehe Seite 547

		Euro
chrom	28 012 979-00	171,40
platin matt	28 012 979-06	274,20
platin	28 012 979-08	274,20
messing gebürstet	28 012 979-28	339,20
Dark Platinum matt	28 012 979-99	308,40



Produktvariante

**Stabhandbrause**

- Normalstrahl
- Durchfluss max. 6,8 l/min

Weitere Handbrausen finden Sie ab Seite 544

		Euro
chrom	28 013 979-00 0010	172,50
platin matt	28 013 979-06 0010	276,00
platin	28 013 979-08 0010	276,00
messing gebürstet	28 013 979-28 0010	357,30
Dark Platinum matt	28 013 979-99 0010	276,00



VAIA

36 112 970 +  
28 015 979



**Shower Pipe mit Brause-Einhandbatterie**

- **Ausladung Standbrause 450 mm**
- Kopfbrause: Regenstrahl
- Regenbrause Ø 220 mm
- Regenbrause mit Antikalk-System
- Durchfluss Regenbrause max. 8,6 l/min
- Handbrause: Normalstrahl
- Brausekopf Ø 100 mm
- Durchfluss Handbrause max. 15 l/min
- Höhe Armatur bis Regenbrause (Unterkante) 985 mm
- Höhe Armatur bis Oberkante Bogen 1170 mm
- Metallbrauseschlauch 1750 mm mit integriertem Verdrehenschutz
- Anschluss 1/2"
- Wandrohr mit Schieber
- Rohrdurchmesser 23,5 mm
- automatische Umstellung Standbrause/ Handbrause

**Eigensicher gegen Rückfließen.**

		<b>Euro</b>
chrom	1x 36 112 970-00	1.758,50
	1x 28 015 979-00	91,60
	<b>Gesamtpreis:</b>	<b>1.850,10</b>
platin matt	1x 36 112 970-06	2.813,50
	1x 28 015 979-06	146,70
	<b>Gesamtpreis:</b>	<b>2.960,20</b>
platin	1x 36 112 970-08	2.813,50
	1x 28 015 979-08	146,70
	<b>Gesamtpreis:</b>	<b>2.960,20</b>
messing gebürstet	1x 36 112 970-28	3.481,80
	1x 28 015 979-28	181,30
	<b>Gesamtpreis:</b>	<b>3.663,10</b>
Dark Platinum matt	1x 36 112 970-99	3.165,50
	1x 28 015 979-99	164,90
	<b>Gesamtpreis:</b>	<b>3.330,40</b>

**Produktvariante**



**Handbrause**

- Dreifach bzw. fünffach verstellbar: Normalstrahl, Softstrahl, Massagestrahl
- Brausekopf Ø 130 mm
- Durchfluss max. 15 l/min

Weitere Handbrausen finden Sie ab Seite 544  
Details und Zubehör siehe Seite 547

		<b>Euro</b>	
chrom	28 016 979-00	142,20	
	platin matt	28 016 979-06	227,60
		28 016 979-08	227,60
	messing gebürstet	28 016 979-28	281,50
		Dark Platinum matt	28 016 979-99

**Produktvariante**



**Handbrause**

- Normalstrahl
- Durchfluss max. 15 l/min

Weitere Handbrausen finden Sie ab Seite 544  
Details und Zubehör siehe Seite 545

		<b>Euro</b>	
chrom	28 019 979-00	172,50	
	platin matt	28 019 979-06	276,00
		28 019 979-08	276,00
	messing gebürstet	28 019 979-28	341,60
		Dark Platinum matt	28 019 979-99

**Benötigtes Zubehör**

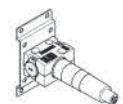

**UP-Wandbefestigung**

- Min. Einbautiefe 80 mm
- Max. Einbautiefe 105 mm

Details und Zubehör siehe Seite 605

		<b>Euro</b>
Bausatz Vormontage	35 050 970 90	232,90



CL.1



CYO



IMO



Lissé



LULU



Madison



MEM



Meta



Symetrics



Tara.



VAIA



Dusche



Unterputz-Produkte



Zubehör



Küche

34 459 892 +  
28 015 979



**Shower Pipe mit Brause-Thermostat**

- Ausladung **Standbrause 420 mm**
- Kopfbrause: Regenstrahl
- Regenbrause Ø 220 mm
- Regenbrause mit Antikalk-System
- Durchfluss Regenbrause max. 8,6 l/min
- Handbrause: Normalstrahl
- Brausekopf Ø 100 mm
- Durchfluss Handbrause max. 15 l/min
- Drehumstellung mit Mengenregulierung und Absperrfunktion
- Schubrossetten Ø 70 mm
- Höhe Armatur bis Regenbrause (Unterkante) 963 mm
- Höhe Armatur bis Oberkante Bogen 1267 mm
- Stichmaß 150 mm ± 13 mm
- Metallbrauseschlauch 1750 mm mit integriertem Verdrehenschutz
- Anschluss 1/2"
- Wandrohr mit Schieber
- Rohrdurchmesser 23,5 mm

**Eigensicher gegen Rückfließen.**

		<b>Euro</b>
chrom	1x 34 459 892-00	2.309,70
	1x 28 015 979-00	91,60
<b>Gesamtpreis:</b>		<b>2.401,30</b>
platin matt	1x 34 459 892-06	3.695,50
	1x 28 015 979-06	146,70
<b>Gesamtpreis:</b>		<b>3.842,20</b>
platin	1x 34 459 892-08	3.695,50
	1x 28 015 979-08	146,70
<b>Gesamtpreis:</b>		<b>3.842,20</b>
messing gebürstet	1x 34 459 892-28	4.573,10
	1x 28 015 979-28	181,30
<b>Gesamtpreis:</b>		<b>4.754,40</b>
Dark Platinum matt	1x 34 459 892-99	4.157,30
	1x 28 015 979-99	164,90
<b>Gesamtpreis:</b>		<b>4.322,20</b>



Produktvariante

**Handbrause**

- Dreifach bzw. fünffach verstellbar: Normalstrahl, Softstrahl, Massagestrahl
- Brausekopf Ø 130 mm
- Durchfluss max. 15 l/min

Weitere Handbrausen finden Sie ab Seite 544  
Details und Zubehör siehe Seite 547

		<b>Euro</b>
chrom	28 016 979-00	142,20
platin matt	28 016 979-06	227,60
platin	28 016 979-08	227,60
messing gebürstet	28 016 979-28	281,50
Dark Platinum matt	28 016 979-99	255,90



Produktvariante

**Stabhandbrause**

- Normalstrahl
- Durchfluss max. 6,8 l/min

Weitere Handbrausen finden Sie ab Seite 544

		<b>Euro</b>
chrom	28 013 979-00 0010	172,50
platin matt	28 013 979-06 0010	276,00
platin	28 013 979-08 0010	276,00
messing gebürstet	28 013 979-28 0010	357,30
Dark Platinum matt	28 013 979-99 0010	276,00



36 002 970 +  
28 017 979



**UP-Einhandbatterie mit integriertem Brauseanschluss mit Handbrausegarnitur**

- Metallbrauseschlauch 1750 mm mit integriertem Verdrehschutz
- Handbrause: Normalstrahl
- Brausekopf Ø 130 mm
- Durchfluss Handbrause max. 15 l/min

Eigensicher gegen Rückfließen.

		<b>Euro</b>
chrom	1x 36 002 970-00	534,30
	1x 28 017 979-00	132,00
<b>Gesamtpreis:</b>		<b>666,30</b>
platin matt	1x 36 002 970-06	855,00
	1x 28 017 979-06	211,30
<b>Gesamtpreis:</b>		<b>1.066,30</b>
platin	1x 36 002 970-08	855,40
	1x 28 017 979-08	211,30
<b>Gesamtpreis:</b>		<b>1.066,70</b>
messing gebürstet	1x 36 002 970-28	1.057,90
	1x 28 017 979-28	261,40
<b>Gesamtpreis:</b>		<b>1.319,30</b>
Dark Platinum matt	1x 36 002 970-99	961,80
	1x 28 017 979-99	237,70
<b>Gesamtpreis:</b>		<b>1.199,50</b>



Produktvariante

**Handbrause**

- Dreifach bzw. fünffach verstellbar: Normalstrahl, Softstrahl, Massagestrahl
- Brausekopf Ø 100 mm
- Durchfluss max. 15 l/min

Weitere Handbrausen finden Sie ab Seite 544  
Details und Zubehör siehe Seite 546

		<b>Euro</b>
chrom	28 018 979-00	98,50
platin matt	28 018 979-06	157,70
platin	28 018 979-08	157,70
messing gebürstet	28 018 979-28	195,10
Dark Platinum matt	28 018 979-99	177,40



Produktvariante

**Handbrause**

- Vierfach verstellbar: Normalstrahl, Softstrahl, Massagestrahl und Schwall
- Brausekopf Ø 120 mm
- Durchfluss max. 15 l/min

Weitere Handbrausen finden Sie ab Seite 544  
Details und Zubehör siehe Seite 547

		<b>Euro</b>
chrom	28 012 979-00	171,40
platin matt	28 012 979-06	274,20
platin	28 012 979-08	274,20
messing gebürstet	28 012 979-28	339,20
Dark Platinum matt	28 012 979-99	308,40



Benötigtes Zubehör

**UP-Wandbefestigung**

- Min. Einbautiefe 80 mm
- Max. Einbautiefe 105 mm

Details und Zubehör siehe Seite 605

		<b>Euro</b>
Bausatz Vormontage	35 050 970 90	232,90



CL. 1



CYO



IMO



Lissé



LULU



Madison



MEM



Meta



Symetrics



Tara.



VAIA



Dusche



Unterputz-Produkte



Zubehör



Küche

36 111 970 +  
28 018 979



**UP-Einhandbatterie mit integriertem Brauseanschluss mit Duschgarnitur**

- Metallbrauseschlauch 1750 mm mit integriertem Verdrehschutz
- Wandrohr mit Schieber
- Rohrdurchmesser 18 mm
- Handbrause: Dreifach bzw. fünffach verstellbar: Normalstrahl, Softstrahl, Massagestrahl
- Brausekopf Ø 100 mm
- Durchfluss Handbrause max. 15 l/min

**Eigensicher gegen Rückfließen.**

		Euro
chrom	1x 36 111 970-00	729,10
	1x 28 018 979-00	98,50
<b>Gesamtpreis:</b>		<b>827,60</b>
platin matt	1x 36 111 970-06	1.167,20
	1x 28 018 979-06	157,70
<b>Gesamtpreis:</b>		<b>1.324,90</b>
platin	1x 36 111 970-08	1.167,20
	1x 28 018 979-08	157,70
<b>Gesamtpreis:</b>		<b>1.324,90</b>
messing gebürstet	1x 36 111 970-28	1.443,50
	1x 28 018 979-28	195,10
<b>Gesamtpreis:</b>		<b>1.638,60</b>
Dark Platinum matt	1x 36 111 970-99	1.312,30
	1x 28 018 979-99	177,40
<b>Gesamtpreis:</b>		<b>1.489,70</b>



Produktvariante

**Handbrause**

- Vierfach verstellbar: Normalstrahl, Softstrahl, Massagestrahl und Schwall
- Brausekopf Ø 120 mm
- Durchfluss max. 15 l/min

Weitere Handbrausen finden Sie ab Seite 544  
Details und Zubehör siehe Seite 547

		Euro
chrom	28 012 979-00	171,40
platin matt	28 012 979-06	274,20
platin	28 012 979-08	274,20
messing gebürstet	28 012 979-28	339,20
Dark Platinum matt	28 012 979-99	308,40



Produktvariante

**Handbrause**

- Normalstrahl
- Brausekopf Ø 130 mm
- Durchfluss max. 6,8 l/min

Weitere Handbrausen finden Sie ab Seite 544

		Euro
chrom	28 017 979-00 0010	132,00
platin matt	28 017 979-06 0010	211,10
platin	28 017 979-08 0010	211,10
messing gebürstet	28 017 979-28 0010	261,40
Dark Platinum matt	28 017 979-99 0010	237,60

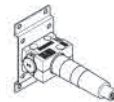

Benötigtes Zubehör

**UP-Wandbefestigung**

- Min. Einbautiefe 80 mm
- Max. Einbautiefe 105 mm

Details und Zubehör siehe Seite 605

		Euro
Bausatz Vormontage	35 050 970 90	232,90



36 110 970 +  
28 017 979

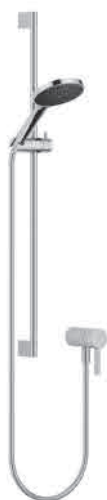

**UP-Einhandbatterie mit integriertem Brauseanschluss mit Duschgarnitur**

- Metallbrauseschlauch 1750 mm mit integriertem Verdrehschutz
- Wandrohr mit Schieber
- Rohrdurchmesser 18 mm
- Handbrause: Normalstrahl
- Brausekopf Ø 130 mm
- Durchfluss Handbrause max. 15 l/min

Eigensicher gegen Rückfließen.

		Euro
chrom	1x 36 110 970-00	636,80
	1x 28 017 979-00	132,00
<b>Gesamtpreis:</b>		<b>768,80</b>
platin matt	1x 36 110 970-06	1.019,00
	1x 28 017 979-06	211,30
<b>Gesamtpreis:</b>		<b>1.230,30</b>
platin	1x 36 110 970-08	1.019,00
	1x 28 017 979-08	211,30
<b>Gesamtpreis:</b>		<b>1.230,30</b>
messing gebürstet	1x 36 110 970-28	1.260,80
	1x 28 017 979-28	261,40
<b>Gesamtpreis:</b>		<b>1.522,20</b>
Dark Platinum matt	1x 36 110 970-99	1.146,20
	1x 28 017 979-99	237,70
<b>Gesamtpreis:</b>		<b>1.383,90</b>



Produktvariante

**Handbrause**

- Dreifach bzw. fünffach verstellbar: Normalstrahl, Softstrahl, Massagestrahl
- Brausekopf Ø 100 mm
- Durchfluss max. 15 l/min

Weitere Handbrausen finden Sie ab Seite 544  
Details und Zubehör siehe Seite 546

		Euro
chrom	28 018 979-00	98,50
platin matt	28 018 979-06	157,70
platin	28 018 979-08	157,70
messing gebürstet	28 018 979-28	195,10
Dark Platinum matt	28 018 979-99	177,40



Produktvariante

**Handbrause**

- Vierfach verstellbar: Normalstrahl, Softstrahl, Massagestrahl und Schwall
- Brausekopf Ø 120 mm
- Durchfluss max. 15 l/min

Weitere Handbrausen finden Sie ab Seite 544  
Details und Zubehör siehe Seite 547

		Euro
chrom	28 012 979-00	171,40
platin matt	28 012 979-06	274,20
platin	28 012 979-08	274,20
messing gebürstet	28 012 979-28	339,20
Dark Platinum matt	28 012 979-99	308,40



Benötigtes Zubehör

**UP-Wandbefestigung**

- Min. Einbautiefe 80 mm
- Max. Einbautiefe 105 mm

Details und Zubehör siehe Seite 605

		Euro
Bausatz Vormontage	35 050 970 90	232,90

36 050 970



**UP-Einhandbatterie mit integriertem Brauseanschluss**

- ohne Rosette

Eigensicher gegen Rückfließen.

		Euro
chrom	36 050 970-00	316,10
platin matt	36 050 970-06	505,70
platin	36 050 970-08	505,70
messing gebürstet	36 050 970-28	625,90
Dark Platinum matt	36 050 970-99	569,20



Benötigtes Zubehör

**UP-Wandbefestigung**

- Min. Einbautiefe 80 mm
- Max. Einbautiefe 105 mm

Details und Zubehör siehe Seite 605

		Euro
Bausatz Vormontage	35 050 970 90	232,90



CL.1



CYO



IMO



Lissé



LULU



Madison



MEM



Meta



Symetrics



Tara.



VAIA



Dusche



Unterputz-Produkte



Zubehör



Küche

36 020 809



**UP-Einhandbatterie ohne Umstellung**

- Abdeckplatte Ø 150 mm

		Euro
chrom	36 020 809-00	326,90
platin matt	36 020 809-06	523,10
platin	36 020 809-08	523,10
messing gebürstet	36 020 809-28	647,20
Dark Platinum matt	36 020 809-99	588,50

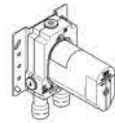

Benötigtes Zubehör

**UP-Einhandbatterie**

- Min. Einbautiefe 80 mm
- Max. Einbautiefe 105 mm

Details und Zubehör siehe Seite 606

		Euro
Bausatz Vormontage	35 020 970 90	172,00

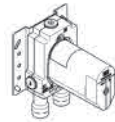

Benötigtes Zubehör

**UP-Einhandbatterie mit Sicherungseinrichtung**

- Min. Einbautiefe 80 mm
- Max. Einbautiefe 105 mm

Details und Zubehör siehe Seite 607

		Euro
Bausatz Vormontage	35 021 970 90	245,60

36 120 809



**UP-Einhandbatterie mit Umstellung**

- automatische Umstellung
- Abdeckplatte Ø 150 mm

		Euro
chrom	36 120 809-00	416,10
platin matt	36 120 809-06	665,70
platin	36 120 809-08	665,70
messing gebürstet	36 120 809-28	823,80
Dark Platinum matt	36 120 809-99	748,90



Benötigtes Zubehör

**UP-Einhandbatterie**

- Min. Einbautiefe 80 mm
- Max. Einbautiefe 105 mm

Details und Zubehör siehe Seite 606

		Euro
Bausatz Vormontage	35 020 970 90	172,00



Benötigtes Zubehör

**UP-Einhandbatterie mit Sicherungseinrichtung**

- Min. Einbautiefe 80 mm
- Max. Einbautiefe 105 mm

Details und Zubehör siehe Seite 607

		Euro
Bausatz Vormontage	35 021 970 90	245,60

36 425 970



**UP-Thermostat mit Einweg-Mengenregulierung**

- Abdeckplatte Ø 150 mm
- Skalengriff mit Sicherheitssperre bei 38°C
- Heißwasserbegrenzung, voreinstellbar

		Euro
chrom	36 425 970-00	500,50
platin matt	36 425 970-06	800,80
platin	36 425 970-08	800,80
messing gebürstet	36 425 970-28	991,10
Dark Platinum matt	36 425 970-99	900,90

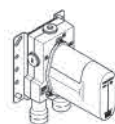

Benötigtes Zubehör

**UP-Thermostat**

- Min. Einbautiefe 80 mm
- Max. Einbautiefe 136 mm

Details und Zubehör siehe Seite 608

		Euro
Bausatz Vormontage	35 425 970 90	316,40

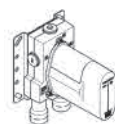

Benötigtes Zubehör

**UP-Thermostat mit Vorabsperrung**

- Min. Einbautiefe 80 mm
- Max. Einbautiefe 136 mm

Details und Zubehör siehe Seite 609

		Euro
Bausatz Vormontage	35 426 970 90	332,30



36 426 970



**UP-Thermostat mit Zweibege-Mengenregulierung**

- Drehumstellung mit Mengenregulierung und Absperrfunktion
- Abdeckplatte Ø 150 mm
- Skalengriff mit Sicherheitssperre bei 38°C
- Heißwasserbegrenzung, voreinstellbar

		Euro
chrom	36 426 970-00	594,60
platin matt	36 426 970-06	951,30
platin	36 426 970-08	951,30
messing gebürstet	36 426 970-28	1.177,20
Dark Platinum matt	36 426 970-99	1.070,20

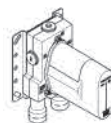

Benötigtes Zubehör

**UP-Thermostat**

- Min. Einbautiefe 80 mm
  - Max. Einbautiefe 136 mm
- Details und Zubehör siehe Seite 608

		Euro
Bausatz Vormontage	35 425 970 90	316,40

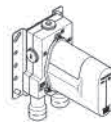

Benötigtes Zubehör

**UP-Thermostat mit Vorabsperung**

- Min. Einbautiefe 80 mm
  - Max. Einbautiefe 136 mm
- Details und Zubehör siehe Seite 609

		Euro
Bausatz Vormontage	35 426 970 90	332,30

36 427 970



**UP-Thermostat mit Dreibege-Mengenregulierung**

- Drehumstellung mit Mengenregulierung und Absperrfunktion
- Abdeckplatte Ø 150 mm
- Skalengriff mit Sicherheitssperre bei 38°C
- Heißwasserbegrenzung, voreinstellbar

		Euro
chrom	36 427 970-00	588,80
platin matt	36 427 970-06	942,10
platin	36 427 970-08	942,10
messing gebürstet	36 427 970-28	1.165,90
Dark Platinum matt	36 427 970-99	1.059,90

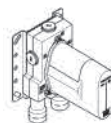

Benötigtes Zubehör

**UP-Thermostat**

- Min. Einbautiefe 80 mm
  - Max. Einbautiefe 136 mm
- Details und Zubehör siehe Seite 609

		Euro
Bausatz Vormontage	35 427 970 90	341,40

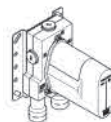

Benötigtes Zubehör

**UP-Thermostat mit Vorabsperung**

- Min. Einbautiefe 80 mm
  - Max. Einbautiefe 136 mm
- Details und Zubehör siehe Seite 609

		Euro
Bausatz Vormontage	35 428 970 90	358,10



CL.1



CYO



IMO



Lissé



LULU



Madison



MEM



Meta



Symetrics



Tara.



VAIA



Dusche



Unterputz-Produkte



Zubehör



Küche

36 503 979 +  
3x 36 607 809



**xTOOL Thermostatmodul mit 3 Ventilen**

- Abdeckplatte Ø 124 mm
- Rosette Ø 60 mm
- Skalengriff mit Sicherheitssperre bei 38°C
- Thermostat-Kartusche
- 3x Oberteil mit ablängbarer Spindel und Hülse

		<b>Euro</b>
chrom	1x 36 503 979-00	825,00
	3x 36 607 809-00	173,40
	<b>Gesamtpreis:</b>	<b>1.345,20</b>
platin matt	1x 36 503 979-06	1.320,00
	3x 36 607 809-06	277,50
	<b>Gesamtpreis:</b>	<b>2.152,50</b>
platin	1x 36 503 979-08	1.320,00
	3x 36 607 809-08	277,40
	<b>Gesamtpreis:</b>	<b>2.152,20</b>
messing gebürstet	1x 36 503 979-28	1.633,40
	3x 36 607 809-28	343,30
	<b>Gesamtpreis:</b>	<b>2.663,30</b>
Dark Platinum matt	1x 36 503 979-99	1.484,90
	3x 36 607 809-99	312,20
	<b>Gesamtpreis:</b>	<b>2.421,50</b>

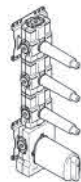

Benötigtes Zubehör

**xTOOL UP-Thermostatmodul mit 3 Ventilen 3/4"**

- Min. Einbautiefe 85 mm
- Max. Einbautiefe 110 mm

Details und Zubehör siehe Seite 611

		<b>Euro</b>
Bausatz Vormontage	35 531 970 90	921,10

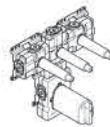

Benötigtes Zubehör

**xTOOL UP-Thermostatmodul mit 3 Ventilen 3/4"**

- Min. Einbautiefe 85 mm
- Max. Einbautiefe 110 mm

Details und Zubehör siehe Seite 612

		<b>Euro</b>
Bausatz Vormontage	35 534 970 90	997,90



36 503 979 +  
2x 36 607 809



**xTOOL Thermostatmodul mit 2 Ventilen**

- Abdeckplatte Ø 124 mm
- Rosette Ø 60 mm
- Skalengriff mit Sicherheitssperre bei 38°C
- Thermostat-Kartusche
- 2x Oberteil mit abblängbarer Spindel und Hülse

		<b>Euro</b>
chrom	1x 36 503 979-00	825,00
	2x 36 607 809-00	173,40
	<b>Gesamtpreis:</b>	<b>1.171,80</b>
platin matt	1x 36 503 979-06	1.320,00
	2x 36 607 809-06	277,50
	<b>Gesamtpreis:</b>	<b>1.875,00</b>
platin	1x 36 503 979-08	1.320,00
	2x 36 607 809-08	277,40
	<b>Gesamtpreis:</b>	<b>1.874,80</b>
messing gebürstet	1x 36 503 979-28	1.633,40
	2x 36 607 809-28	343,30
	<b>Gesamtpreis:</b>	<b>2.320,00</b>
Dark Platinum matt	1x 36 503 979-99	1.484,90
	2x 36 607 809-99	312,20
	<b>Gesamtpreis:</b>	<b>2.109,30</b>

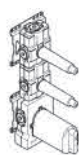

Benötigtes Zubehör

**xTOOL UP-Thermostatmodul mit 2 Ventilen 3/4"**

- Min. Einbautiefe 85 mm
- Max. Einbautiefe 110 mm

Details und Zubehör siehe Seite 611

		<b>Euro</b>
Bausatz Vormontage	35 521 970 90	<b>857,10</b>

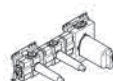

Benötigtes Zubehör

**xTOOL UP-Thermostatmodul mit 2 Ventilen 3/4"**

- Min. Einbautiefe 85 mm
- Max. Einbautiefe 110 mm

Details und Zubehör siehe Seite 612

		<b>Euro</b>
Bausatz Vormontage	35 524 970 90	<b>831,60</b>

36 501 979 +  
36 607 809



**xTOOL Thermostatmodul mit 1 Ventil**

- Abdeckplatte Ø 124 mm
- Rosette Ø 60 mm
- Skalengriff mit Sicherheitssperre bei 38°C
- Thermostat-Kartusche
- Oberteil mit abblängbarer Spindel und Hülse

		<b>Euro</b>
chrom	1x 36 501 979-00	825,00
	1x 36 607 809-00	173,40
	<b>Gesamtpreis:</b>	<b>998,40</b>
platin matt	1x 36 501 979-06	1.320,00
	1x 36 607 809-06	277,50
	<b>Gesamtpreis:</b>	<b>1.597,50</b>
platin	1x 36 501 979-08	1.320,00
	1x 36 607 809-08	277,40
	<b>Gesamtpreis:</b>	<b>1.597,40</b>
messing gebürstet	1x 36 501 979-28	1.633,40
	1x 36 607 809-28	343,30
	<b>Gesamtpreis:</b>	<b>1.976,70</b>
Dark Platinum matt	1x 36 501 979-99	1.484,90
	1x 36 607 809-99	312,20
	<b>Gesamtpreis:</b>	<b>1.797,10</b>



Benötigtes Zubehör

**xTOOL UP-Thermostatmodul mit 1 Ventil 3/4"**

- Min. Einbautiefe 85 mm
- Max. Einbautiefe 110 mm

Details und Zubehör siehe Seite 610

		<b>Euro</b>
Bausatz Vormontage	35 511 970 90	<b>514,10</b>



CL.1



CYO



IMO



Lissé



LULU



Madison



MEM



Meta



Symetrics



Tara.



VAIA



Dusche



Unterputz-Produkte



Zubehör



Küche

36 503 979 +  
3x 36 607 819



**xTOOL Thermostatmodul mit 3 Ventilen**

- Abdeckplatte Ø 124 mm
- Rosette Ø 60 mm
- Skalengriff mit Sicherheitssperre bei 38°C
- Thermostat-Kartusche
- 3x Oberteil mit ablängbarer Spindel und Hülse

		<b>Euro</b>
chrom	1x 36 503 979-00	825,00
	3x 36 607 819-00	173,40
	<b>Gesamtpreis:</b>	<b>1.345,20</b>
platin matt	1x 36 503 979-06	1.320,00
	3x 36 607 819-06	277,50
	<b>Gesamtpreis:</b>	<b>2.152,50</b>
platin	1x 36 503 979-08	1.320,00
	3x 36 607 819-08	277,40
	<b>Gesamtpreis:</b>	<b>2.152,20</b>
messing gebürstet	1x 36 503 979-28	1.633,40
	3x 36 607 819-28	343,30
	<b>Gesamtpreis:</b>	<b>2.663,30</b>
Dark Platinum matt	1x 36 503 979-99	1.484,90
	3x 36 607 819-99	312,20
	<b>Gesamtpreis:</b>	<b>2.421,50</b>

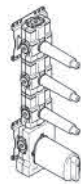

Benötigtes Zubehör

**xTOOL UP-Thermostatmodul mit 3 Ventilen 3/4"**

- Min. Einbautiefe 85 mm
- Max. Einbautiefe 110 mm

Details und Zubehör siehe Seite 611

		<b>Euro</b>
Bausatz Vormontage	35 531 970 90	921,10

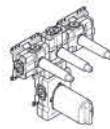

Benötigtes Zubehör

**xTOOL UP-Thermostatmodul mit 3 Ventilen 3/4"**

- Min. Einbautiefe 85 mm
- Max. Einbautiefe 110 mm

Details und Zubehör siehe Seite 612

		<b>Euro</b>
Bausatz Vormontage	35 534 970 90	997,90



36 503 979 +  
2x 36 607 819



**xTOOL Thermostatmodul mit 2 Ventilen**

- Abdeckplatte Ø 124 mm
- Rosette Ø 60 mm
- Skalengriff mit Sicherheitssperre bei 38°C
- Thermostat-Kartusche
- 2x Oberteil mit ablängerbarer Spindel und Hülse

		<b>Euro</b>
chrom	1x 36 503 979-00	825,00
	2x 36 607 819-00	173,40
	<b>Gesamtpreis:</b>	<b>1.171,80</b>
platin matt	1x 36 503 979-06	1.320,00
	2x 36 607 819-06	277,50
	<b>Gesamtpreis:</b>	<b>1.875,00</b>
platin	1x 36 503 979-08	1.320,00
	2x 36 607 819-08	277,40
	<b>Gesamtpreis:</b>	<b>1.874,80</b>
messing gebürstet	1x 36 503 979-28	1.633,40
	2x 36 607 819-28	343,30
	<b>Gesamtpreis:</b>	<b>2.320,00</b>
Dark Platinum matt	1x 36 503 979-99	1.484,90
	2x 36 607 819-99	312,20
	<b>Gesamtpreis:</b>	<b>2.109,30</b>

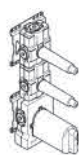

Benötigtes Zubehör

**xTOOL UP-Thermostatmodul mit 2 Ventilen 3/4"**

- Min. Einbautiefe 85 mm
- Max. Einbautiefe 110 mm

Details und Zubehör siehe Seite 611

		<b>Euro</b>
Bausatz Vormontage	35 521 970 90	<b>857,10</b>

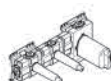

Benötigtes Zubehör

**xTOOL UP-Thermostatmodul mit 2 Ventilen 3/4"**

- Min. Einbautiefe 85 mm
- Max. Einbautiefe 110 mm

Details und Zubehör siehe Seite 612

		<b>Euro</b>
Bausatz Vormontage	35 524 970 90	<b>831,60</b>

36 501 979 +  
36 607 819



**xTOOL Thermostatmodul mit 1 Ventil**

- Abdeckplatte Ø 124 mm
- Rosette Ø 60 mm
- Skalengriff mit Sicherheitssperre bei 38°C
- Thermostat-Kartusche
- Oberteil mit ablängerbarer Spindel und Hülse

		<b>Euro</b>
chrom	1x 36 501 979-00	825,00
	1x 36 607 819-00	173,40
	<b>Gesamtpreis:</b>	<b>998,40</b>
platin matt	1x 36 501 979-06	1.320,00
	1x 36 607 819-06	277,50
	<b>Gesamtpreis:</b>	<b>1.597,50</b>
platin	1x 36 501 979-08	1.320,00
	1x 36 607 819-08	277,40
	<b>Gesamtpreis:</b>	<b>1.597,40</b>
messing gebürstet	1x 36 501 979-28	1.633,40
	1x 36 607 819-28	343,30
	<b>Gesamtpreis:</b>	<b>1.976,70</b>
Dark Platinum matt	1x 36 501 979-99	1.484,90
	1x 36 607 819-99	312,20
	<b>Gesamtpreis:</b>	<b>1.797,10</b>

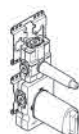

Benötigtes Zubehör

**xTOOL UP-Thermostatmodul mit 1 Ventil 3/4"**

- Min. Einbautiefe 85 mm
- Max. Einbautiefe 110 mm

Details und Zubehör siehe Seite 610

		<b>Euro</b>
Bausatz Vormontage	35 511 970 90	<b>514,10</b>



CL.1



CYO



IMO



Lissé



LULU



Madison



MEM



Meta



Symetrics



Tara.



VAIA



Dusche



Unterputz-Produkte



Zubehör



Küche

36 501 979



**xTOOL UP-Thermostat ohne Mengenregulierung 1/2"**

- Abdeckplatte Ø 124 mm
- Skalengriff mit Sicherheitssperre bei 38°C
- Thermostat-Kartusche

		Euro
chrom	36 501 979-00	825,00
platin matt	36 501 979-06	1.320,00
platin	36 501 979-08	1.320,00
messing gebürstet	36 501 979-28	1.633,40
Dark Platinum matt	36 501 979-99	1.484,90



Produktvariante

**xTOOL UP-Thermostat ohne Mengenregulierung 3/4"**

- Thermostatkartusche 3/4" mit eingebauten Schmutzfangsieben

		Euro
chrom	36 503 979-00	825,00
platin matt	36 503 979-06	1.320,00
platin	36 503 979-08	1.320,00
messing gebürstet	36 503 979-28	1.633,40
Dark Platinum matt	36 503 979-99	1.484,90



Benötigtes Zubehör

**xTOOL UP-Thermostatmodul ohne Mengenregulierung 3/4"**

- Min. Einbautiefe 85 mm
- Max. Einbautiefe 110 mm

Details und Zubehör siehe Seite 610

		Euro
Bausatz Vormontage	35 503 970 90	627,70

36 607 809



**Unterputzventil, rechtsschließend 1/2"**

- Rosette Ø 60 mm
- Oberteil mit ablängbarer Spindel und Hülse

		Euro
chrom	36 607 809-00	173,40
platin matt	36 607 809-06	277,50
platin	36 607 809-08	277,40
messing gebürstet	36 607 809-28	343,30
Dark Platinum matt	36 607 809-99	312,20

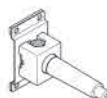

Benötigtes Zubehör

**UP-Ventil 1/2"**

- Min. Einbautiefe 75 mm
- Max. Einbautiefe 145 mm

Details und Zubehör siehe Seite 613

		Euro
Bausatz Vormontage	35 607 970 90	64,50

36 608 809



**Unterputzventil, rechtsschließend 3/4"**

- Rosette Ø 60 mm
- Oberteil mit ablängbarer Spindel und Hülse

		Euro
chrom	36 608 809-00	173,40
platin matt	36 608 809-06	277,50
platin	36 608 809-08	277,40
messing gebürstet	36 608 809-28	343,30
Dark Platinum matt	36 608 809-99	312,20



Benötigtes Zubehör

**UP-Ventil 3/4"**

- Min. Einbautiefe 75 mm
- Max. Einbautiefe 145 mm

Details und Zubehör siehe Seite 613

		Euro
Bausatz Vormontage	35 608 970 90	84,90



VAIA

36 607 819



**Unterputzventil, rechtsschließend 1/2"**

- Rosette Ø 60 mm
- Oberteil mit abblägbarem Spindel und Hülse

		Euro
chrom	36 607 819-00	173,40
platin matt	36 607 819-06	277,50
platin	36 607 819-08	277,40
messing gebürstet	36 607 819-28	343,30
Dark Platinum matt	36 607 819-99	312,20



Benötigtes Zubehör

**UP-Ventil 1/2"**

- Min. Einbautiefe 75 mm
- Max. Einbautiefe 145 mm

Details und Zubehör siehe Seite 613

		Euro
Bausatz Vormontage	35 607 970 90	64,50

36 608 819



**Unterputzventil, rechtsschließend 3/4"**

- Rosette Ø 60 mm
- Oberteil mit abblägbarem Spindel und Hülse

		Euro
chrom	36 608 819-00	173,40
platin matt	36 608 819-06	277,50
platin	36 608 819-08	277,40
messing gebürstet	36 608 819-28	343,30
Dark Platinum matt	36 608 819-99	312,20



Benötigtes Zubehör

**UP-Ventil 3/4"**

- Min. Einbautiefe 75 mm
- Max. Einbautiefe 145 mm

Details und Zubehör siehe Seite 613

		Euro
Bausatz Vormontage	35 608 970 90	84,90

36 104 809



**UP-Zwei und Dreizeige-Umstellung**

- Drehumstellung
- Rosette Ø 85 mm

		Euro
chrom	36 104 809-00	307,00
platin matt	36 104 809-06	491,20
platin	36 104 809-08	491,20
messing gebürstet	36 104 809-28	607,90
Dark Platinum matt	36 104 809-99	552,70

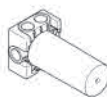

Benötigtes Zubehör

**UP-Dreizeige-Umstellung**

- Min. Einbautiefe 83 mm
- Max. Einbautiefe 148 mm

Details und Zubehör siehe Seite 607

		Euro
Bausatz Vormontage	35 104 970 90	373,50

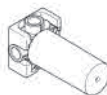

Benötigtes Zubehör

**UP-Zweizeige-Umstellung**

- Min. Einbautiefe 83 mm
- Max. Einbautiefe 148 mm

Details und Zubehör siehe Seite 607

		Euro
Bausatz Vormontage	35 124 970 90	306,90



CL.1



CYO



IMO



Lissé



LULU



Madison



MEM



Meta



Symetrics



Tara.



VAIA



Dusche



Unterputz-Produkte



Zubehör



Küche

36 104 819



**UP-Zwei und Dreizeige-Umstellung**

- Drehumstellung
- Rosette Ø 85 mm

		<b>Euro</b>
chrom	36 104 819-00	307,00
platin matt	36 104 819-06	491,20
platin	36 104 819-08	491,20
messing gebürstet	36 104 819-28	607,90
Dark Platin matt	36 104 819-99	552,70

Benötigtes Zubehör

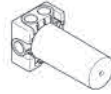

**UP-Dreizeige-Umstellung**

- Min. Einbautiefe 83 mm
  - Max. Einbautiefe 148 mm
- Details und Zubehör siehe Seite 607

		<b>Euro</b>
Bausatz Vormontage	35 104 970 90	373,50

Benötigtes Zubehör

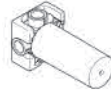

**UP-Zweizeige-Umstellung**

- Min. Einbautiefe 83 mm
  - Max. Einbautiefe 148 mm
- Details und Zubehör siehe Seite 607

		<b>Euro</b>
Bausatz Vormontage	35 124 970 90	306,90



VAIA



26 413 809 +  
28 012 979



**Duschgarnitur**

- Wandrohr mit Schieber
- Rohrdurchmesser 18 mm
- Rosette Ø 60 mm
- Stichmaß 800 mm
- Metallbrauseschlauch 1700 mm mit integriertem Verdrehenschutz
- Brauseschlauchanschluss 3/8"
- Vierfach verstellbar: Normalstrahl, Softstrahl, Massagestrahl und Schwall
- Brausekopf Ø 120 mm
- Durchfluss max. 15 l/min

Eigensicher gegen Rückfließen.

		<b>Euro</b>
chrom	1x 26 413 809-00	509,40
	1x 28 012 979-00	171,40
	<b>Gesamtpreis:</b>	<b>680,80</b>
platin matt	1x 26 413 809-06	814,90
	1x 28 012 979-06	274,20
	<b>Gesamtpreis:</b>	<b>1.089,10</b>
platin	1x 26 413 809-08	815,00
	1x 28 012 979-08	274,20
	<b>Gesamtpreis:</b>	<b>1.089,20</b>
messing gebürstet	1x 26 413 809-28	1.008,60
	1x 28 012 979-28	339,20
	<b>Gesamtpreis:</b>	<b>1.347,80</b>
Dark Platinum matt	1x 26 413 809-99	916,90
	1x 28 012 979-99	308,40
	<b>Gesamtpreis:</b>	<b>1.225,30</b>



Produktvariante

**Handbrause**

- Dreifach bzw. fünffach verstellbar: Normalstrahl, Softstrahl, Massagestrahl
- Brausekopf Ø 100 mm
- Durchfluss max. 15 l/min

Weitere Handbrausen finden Sie ab Seite 544  
Details und Zubehör siehe Seite 546

		<b>Euro</b>
chrom	28 018 979-00	98,50
platin matt	28 018 979-06	157,70
platin	28 018 979-08	157,70
messing gebürstet	28 018 979-28	195,10
Dark Platinum matt	28 018 979-99	177,40



Produktvariante

**Handbrause**

- Normalstrahl
- Brausekopf Ø 130 mm
- Durchfluss max. 6,8 l/min

Weitere Handbrausen finden Sie ab Seite 544

		<b>Euro</b>
chrom	28 017 979-00 0010	132,00
platin matt	28 017 979-06 0010	211,10
platin	28 017 979-08 0010	211,10
messing gebürstet	28 017 979-28 0010	261,40
Dark Platinum matt	28 017 979-99 0010	237,60



Empfohlenes Zubehör

**Wandanschlussbogen**

Details und Zubehör siehe Hauptartikel

		<b>Euro</b>
chrom	28 450 809-00	99,70
platin matt	28 450 809-06	159,10
platin	28 450 809-08	159,40
messing gebürstet	28 450 809-28	197,30
Dark Platinum matt	28 450 809-99	179,30



Empfohlenes Zubehör

**UP-Wandwinkel**

- Min. Einbautiefe 90 mm
- Max. Einbautiefe 163 mm

Details und Zubehör siehe Seite 617

		<b>Euro</b>
Bausatz Vormontage	35 085 970 90	87,50



CL. 1



CYO



IMO



Lissé



LULU



Madison



MEM



Meta



Symetrics



Tara.



VAIA



Dusche



Unterputz-Produkte



Zubehör



Küche

27 808 809



**Schlauchbrausegarnitur mit Einzelrosetten**

- Normalstrahl
- mit Antikalk-System
- Brauseabgang 3/8"
- Rosette für Wandanschlussbogen Ø 60 mm
- Rosette für Brausehalter Ø 60 mm
- Metallbrauseschlauch 1250 mm mit integriertem Verdrehschutz
- Wandanschlussbogen 1/2"
- Durchfluss max. 15 l/min

**Eigensicher gegen Rückfließen.**

		Euro
chrom	27 808 809-00	488,20
platin matt	27 808 809-06	781,10
platin	27 808 809-08	781,10
messing gebürstet	27 808 809-28	966,60
Dark Platinum matt	27 808 809-99	878,60

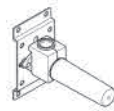

Empfohlenes Zubehör

**UP-Wandwinkel**

- Min. Einbautiefe 90 mm
- Max. Einbautiefe 163 mm

Details und Zubehör siehe Seite 617

		Euro
Bausatz Vormontage	35 085 970 90	87,50

28 504 979



**Kopfbrause**

- Ausladung 180-210 mm
- Kugelgelenk 30° schwenkbar
- Normalstrahl
- mit Antikalk-System
- Brausekopf Ø 100 mm
- Rosette Ø 55 mm
- Anschluss 1/2"
- Durchfluss max. 7 l/min

		Euro
chrom	28 504 979-00	429,60
platin matt	28 504 979-06	687,30
platin	28 504 979-08	687,40
messing gebürstet	28 504 979-28	850,70
Dark Platinum matt	28 504 979-99	773,30



Empfohlenes Zubehör

**UP-Wandwinkel**

- Min. Einbautiefe 90 mm
- Max. Einbautiefe 163 mm

Details und Zubehör siehe Seite 617

		Euro
Bausatz Vormontage	35 085 970 90	87,50

28 508 979



**Kopfbrause**

- Ausladung 200 mm
- Kugelgelenk 30° schwenkbar
- Dreifach verstellbar: Normalstrahl, Softstrahl, Massagestrahl
- mit Antikalk-System
- Brausekopf Ø 92 mm
- Rosette Ø 55 mm
- Anschluss 1/2"
- Durchfluss max. 9 l/min

		Euro
chrom	28 508 979-00	480,30
platin matt	28 508 979-06	768,50
platin	28 508 979-08	768,50
messing gebürstet	28 508 979-28	951,10
Dark Platinum matt	28 508 979-99	864,60

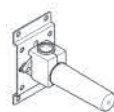

Empfohlenes Zubehör

**UP-Wandwinkel**

- Min. Einbautiefe 90 mm
- Max. Einbautiefe 163 mm

Details und Zubehör siehe Seite 617

		Euro
Bausatz Vormontage	35 085 970 90	87,50



VAIA

28 649 970



**Regenbrause mit Wandanbindung**

- Ausladung 450 mm
- Regenstrahl
- mit Antikalk-System
- Regenbrause Ø 220 mm
- Rosette Ø 60 mm
- Anschluss 1/2"
- Durchfluss max. 8,6 l/min

		Euro
chrom	28 649 970-00	727,70
platin matt	28 649 970-06	1.164,20
platin	28 649 970-08	1.164,20
messing gebürstet	28 649 970-28	1.440,80
Dark Platinum matt	28 649 970-99	1.309,70



Produktvariante

**Regenbrause mit Wandanbindung**

- Regenbrause Ø 300 mm
- Durchfluss max. 13,3 l/min

		Euro
chrom	28 679 970-00	857,40
platin matt	28 679 970-06	1.372,00
platin	28 679 970-08	1.372,00
messing gebürstet	28 679 970-28	1.697,70
Dark Platinum matt	28 679 970-99	1.543,50



Produktvariante

**Regenbrause mit Wandanbindung**

- Regenbrause Ø 400 mm
- Durchfluss max. 13,3 l/min

		Euro
chrom	28 659 970-00	1.500,90
platin matt	28 659 970-06	2.401,40
platin	28 659 970-08	2.401,40
messing gebürstet	28 659 970-28	2.971,90
Dark Platinum matt	28 659 970-99	2.701,60



Empfohlenes Zubehör

**UP-Wandwinkel**

- Min. Einbautiefe 90 mm
- Max. Einbautiefe 163 mm

Details und Zubehör siehe Seite 617

		Euro
Bausatz Vormontage	35 085 970 90	87,50

28 669 970



**Regenbrause mit Deckenanbindung**

- Regenstrahl
- mit Antikalk-System
- Regenbrause Ø 220 mm
- Rosette Ø 60 mm wahlweise
- Anschluss 1/2"
- Durchfluss max. 8,6 l/min

		Euro
chrom	28 669 970-00	618,50
platin matt	28 669 970-06	989,70
platin	28 669 970-08	989,70
messing gebürstet	28 669 970-28	1.224,60
Dark Platinum matt	28 669 970-99	1.113,30



Produktvariante

**Regenbrause mit Deckenanbindung**

- Regenbrause Ø 300 mm
- Durchfluss max. 13,3 l/min

		Euro
chrom	28 689 970-00	728,80
platin matt	28 689 970-06	1.166,20
platin	28 689 970-08	1.166,20
messing gebürstet	28 689 970-28	1.443,00
Dark Platinum matt	28 689 970-99	1.311,80



Produktvariante

**Regenbrause mit Deckenanbindung**

- Regenbrause Ø 400 mm
- Durchfluss max. 13,3 l/min

		Euro
chrom	28 699 970-00	1.341,70
platin matt	28 699 970-06	2.146,80
platin	28 699 970-08	2.146,80
messing gebürstet	28 699 970-28	2.656,60
Dark Platinum matt	28 699 970-99	2.415,20

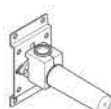

Empfohlenes Zubehör

**UP-Wandwinkel**

- Min. Einbautiefe 90 mm
- Max. Einbautiefe 163 mm

Details und Zubehör siehe Seite 617

		Euro
Bausatz Vormontage	35 085 970 90	87,50



CL.1



CYO



IMO



Lissé



LULU



Madison



MEM



Meta



Symetrics



Tara.



VAIA



Dusche



Unterputz-Produkte



Zubehör



Küche

28 450 809



**Wandanschlussbogen**

- Brauseabgang 3/8"
- Rosette Ø 60 mm
- Anschluss 1/2"

**Eigensicher gegen Rückfließen.**

		<b>Euro</b>
chrom	28 450 809-00	99,70
platin matt	28 450 809-06	159,10
platin	28 450 809-08	159,40
messing gebürstet	28 450 809-28	197,30
Dark Platinum matt	28 450 809-99	179,30

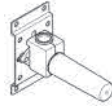

Empfohlenes Zubehör

**UP-Wandwinkel**

- Min. Einbautiefe 90 mm
- Max. Einbautiefe 163 mm

Details und Zubehör siehe Seite 617

		<b>Euro</b>
Bausatz Vormontage	35 085 970 90	87,50



VAIA

25 133 809



**Wannenbatterie für Wandmontage mit Schlauchbrausegarnitur**

- **Ausladung 240 mm**
- Auslauf: runder luftangereicherter Strahl
- Schlauchbrausegarnitur: Normalstrahl
- Schlauchbrausegarnitur mit Antikalk-System
- Drehumstellung Wanne/Brause
- Schubrosetten Ø 70 mm
- Rosette für Brausehalter Ø 60 mm
- Anschluss 1/2"
- Stichmaß 150 mm ± 15 mm
- Metallbrauseschlauch 1250 mm mit integriertem Verdrehenschutz
- Durchfluss max. 21,5 l/min bei 3 bar Fließdruck
- Durchfluss Schlauchbrausegarnitur max. 6,8 l/min

**Eigensicher gegen Rückfließen.**

		Euro
chrom	25 133 809-00	1.230,00
platin matt	25 133 809-06	1.968,20
platin	25 133 809-08	1.968,00
messing gebürstet	25 133 809-28	2.435,40
Dark Platinum matt	25 133 809-99	2.214,10

25 133 819



**Wannenbatterie für Wandmontage mit Schlauchbrausegarnitur**

- **Ausladung 240 mm**
- Auslauf: runder luftangereicherter Strahl
- Schlauchbrausegarnitur: Normalstrahl
- Schlauchbrausegarnitur mit Antikalk-System
- Drehumstellung Wanne/Brause
- Schubrosetten Ø 70 mm
- Rosette für Brausehalter Ø 60 mm
- Anschluss 1/2"
- Stichmaß 150 mm ± 15 mm
- Metallbrauseschlauch 1250 mm mit integriertem Verdrehenschutz
- Durchfluss max. 21,5 l/min bei 3 bar Fließdruck
- Durchfluss Schlauchbrausegarnitur max. 6,8 l/min

**Eigensicher gegen Rückfließen.**

		Euro
chrom	25 133 819-00	1.230,00
platin matt	25 133 819-06	1.968,20
platin	25 133 819-08	1.968,00
messing gebürstet	25 133 819-28	2.435,40
Dark Platinum matt	25 133 819-99	2.214,10

25 943 809



**Wannen-Zweilochbatterie für freistehende Montage mit Handbrausegarnitur**

- **Ausladung 221 mm**
- schwenkbarer Auslauf 360°
- Handbrause: Normalstrahl
- Auslauf: runder luftangereicherter Strahl
- Handbrause mit Antikalk-System
- Drehumstellung Wanne/Brause
- Höhe gesamt 920 mm
- Höhe Standrohre 628 mm
- Höhe bis Luftsprudler 816 mm
- Schubrosetten Ø 100 mm
- Stichmaß 150 mm
- Metallbrauseschlauch 1250 mm mit integriertem Verdrehenschutz
- schwenkbarer Brausehalter am rechten Standfuß
- Durchfluss max. 24,6 l/min bei 3 bar Fließdruck
- Durchfluss Handbrause max. 6,8 l/min

**Eigensicher gegen Rückfließen.**

		Euro
chrom	25 943 809-00	3.149,30
platin matt	25 943 809-06	5.038,70
platin	25 943 809-08	5.038,80
messing gebürstet	25 943 809-28	6.235,60
Dark Platinum matt	25 943 809-99	5.668,70



Benötigtes Zubehör

**UP-Bodenbefestigung**

- Min. Einbautiefe 80 mm
- Max. Einbautiefe 160 mm

Details und Zubehör siehe Seite 616

		Euro
Bausatz Vormontage	35 944 970 90	390,60



CL.1



CYO



IMO



Lissé



LULU



Madison



MEM



Meta



Symetrics



Tara



VAIA



Dusche



Unterputz-Produkte



Zubehör



Küche

25 943 819



**Wannen-Zweilochbatterie für freistehende Montage mit Handbrausegarnitur**

- **Ausladung 221 mm**
- schwenkbarer Auslauf 360°
- Handbrause: Normalstrahl
- Auslauf: runder luftangereicherter Strahl
- Handbrause mit Antikalk-System
- Drehumstellung Wanne/Brause
- Höhe gesamt 920 mm
- Höhe Standrohre 628 mm
- Höhe bis Luftsprudler 816 mm
- Schubrosetten Ø 100 mm
- Stichmaß 150 mm
- Metallbrauseschlauch 1250 mm mit integriertem Verdrehenschutz
- schwenkbarer Brausehalter am rechten Standfuß
- Durchfluss max. 24,6 l/min bei 3 bar Fließdruck
- Durchfluss Handbrause max. 6,8 l/min

**Eigensicher gegen Rückfließen.**



Benötigtes Zubehör

**UP-Bodenbefestigung**

- Min. Einbautiefe 80 mm
- Max. Einbautiefe 160 mm

Details und Zubehör siehe Seite 616

		Euro
chrom	25 943 819-00	3.149,30
platin matt	25 943 819-06	5.038,70
platin	25 943 819-08	5.038,80
messing gebürstet	25 943 819-28	6.235,60
Dark Platinum matt	25 943 819-99	5.668,70

		Euro
Bausatz Vormontage	35 944 970 90	390,60

25 863 809



**Wannen-Einhandbatterie mit Standrohr für freistehende Montage mit Schlauchbrausegarnitur**

- **Ausladung 281 mm**
- Auslauf: runder luftangereicherter Strahl
- Schlauchbrausegarnitur: Normalstrahl
- Stabhandbrause mit Antikalk-System
- Brausehalter
- automatische Umstellung Wanne/Brause
- Höhe gesamt 1057 - 1127 mm
- Höhe Standrohr 565 - 635 mm
- Höhe bis Luftsprudler 925 - 995 mm
- Schubrosetten Ø 135 mm
- Metallbrauseschlauch 1250 mm mit integriertem Verdrehenschutz
- Durchfluss max. 24,6 l/min bei 3 bar Fließdruck
- Durchfluss Schlauchbrausegarnitur max. 6,8 l/min

**Eigensicher gegen Rückfließen.**



Benötigtes Zubehör

**UP-Bodenbefestigung**

- Min. Einbautiefe 80 mm
- Max. Einbautiefe 150 mm

Details und Zubehör siehe Seite 616

		Euro
chrom	25 863 809-00	3.464,70
platin matt	25 863 809-06	5.543,50
platin	25 863 809-08	5.543,60
messing gebürstet	25 863 809-28	6.860,20
Dark Platinum matt	25 863 809-99	6.236,50

		Euro
Bausatz Vormontage	35 945 970 90	609,80

27 522 809



**Wannen-Fünflochbatterie für Wannenrandmontage mit Umstellung**

- **Ausladung 220 mm**
- Schlauchbrausegarnitur: Normalstrahl
- Auslauf: runder luftangereicherter Strahl
- Schlauchbrausegarnitur mit Antikalk-System
- automatische Umstellung Wanne/Brause
- Armaturenhöhe 347 mm
- Höhe bis Luftsprudler 244 mm
- Bohrungsdurchmesser Seitenventile 32 mm
- Bohrungsdurchmesser Auslauf 32 mm
- Bohrungsdurchmesser Schlauchbrausegarnitur 32 mm
- Rosette für Schlauchbrausegarnitur Ø 60 mm
- Rosette für Auslauf Ø 60 mm
- Rosette für Seitenventil Ø 60 mm
- Metallbrauseschlauch 1750 mm mit integriertem Verdrehenschutz
- Durchfluss max. 21,5 l/min bei 3 bar Fließdruck
- Durchfluss Schlauchbrausegarnitur max. 6,8 l/min

**Eigensicher gegen Rückfließen.**

		Euro
chrom	27 522 809-00	2.418,30
platin matt	27 522 809-06	3.869,40
platin	27 522 809-08	3.869,30
messing gebürstet	27 522 809-28	4.788,30
Dark Platinum matt	27 522 809-99	4.353,00

27 522 819



**Wannen-Fünflochbatterie für Wannenrandmontage mit Umstellung**

- Ausladung 220 mm
- Schlauchbrausegarnitur: Normalstrahl
- Auslauf: runder luftangereicherter Strahl
- Schlauchbrausegarnitur mit Antikalk-System
- automatische Umstellung Wanne/Brause
- Armaturenhöhe 347 mm
- Höhe bis Luftsprudler 244 mm
- Bohrungsdurchmesser Auslauf 32 mm
- Bohrungsdurchmesser Seitenventil 32 mm
- Bohrungsdurchmesser Schlauchbrausegarnitur 32 mm
- Rosette für Auslauf Ø 60 mm
- Rosette für Schlauchbrausegarnitur Ø 60 mm
- Rosette für Seitenventil Ø 60 mm
- Metallbrauseschlauch 1750 mm mit integriertem Verdrehenschutz
- Durchfluss max. 21,5 l/min bei 3 bar Fließdruck
- Durchfluss Schlauchbrausegarnitur max. 6,8 l/min

**Eigensicher gegen Rückfließen.**

	Euro	
chrom	27 522 819-00	2.418,30
platin matt	27 522 819-06	3.869,40
platin	27 522 819-08	3.869,30
messing gebürstet	27 522 819-28	4.788,30
Dark Platinum matt	27 522 819-99	4.353,00

27 632 809



**Wannen-Vierlochbatterie für Wannenrand- bzw. Fliesenrandmontage**

- Ausladung 220 mm
- Schlauchbrausegarnitur: Normalstrahl
- Auslauf: runder luftangereicherter Strahl
- Schlauchbrausegarnitur mit Antikalk-System
- automatische Umstellung Wanne/Brause
- Armaturenhöhe 347 mm
- Höhe bis Luftsprudler 244 mm
- Bohrungsdurchmesser Auslauf 32 mm
- Bohrungsdurchmesser Einhandbatterie 35 mm
- Bohrungsdurchmesser Schlauchbrausegarnitur 32 mm
- Rosette für Auslauf Ø 60 mm
- Rosette für Einhandbatterie Ø 55 mm
- Rosette für Schlauchbrausegarnitur Ø 60 mm
- Metallbrauseschlauch 1750 mm mit integriertem Verdrehenschutz
- Durchfluss max. 24,6 l/min bei 3 bar Fließdruck
- Durchfluss Schlauchbrausegarnitur max. 6,8 l/min

**Eigensicher gegen Rückfließen.**

	Euro	
chrom	27 632 809-00	1.701,30
platin matt	27 632 809-06	2.722,10
platin	27 632 809-08	2.722,00
messing gebürstet	27 632 809-28	3.368,40
Dark Platinum matt	27 632 809-99	3.062,30



Empfohlenes Zubehör

**Perfecto Montagesystem**

	Euro	
	12 614 970 90	1.302,30

Details und Zubehör siehe Seite 617



Empfohlenes Zubehör

**Zierkappen für Perfecto**

- 1 Paar

Details und Zubehör siehe Seite 635

	Euro	
chrom	12 801 970-00	40,40
platin matt	12 801 970-06	64,70
platin	12 801 970-08	64,70
messing gebürstet	12 801 970-28	80,00
Dark Platinum matt	12 801 970-99	72,70

13 612 809



**Wannenauslauf ohne Umstellung für Standmontage**

- Ausladung 220 mm
- runder luftangereicherter Strahl
- Armaturenhöhe 347 mm
- Höhe bis Luftsprudler 244 mm
- Bohrungsdurchmesser 32 mm
- Rosette Ø 60 mm
- Anschluss 1/2"
- Durchfluss max. 21,5 l/min bei 3 bar Fließdruck

**Eigensicher gegen Rückfließen.**

	Euro	
chrom	13 612 809-00	789,40
platin matt	13 612 809-06	1.262,90
platin	13 612 809-08	1.263,00
messing gebürstet	13 612 809-28	1.563,00
Dark Platinum matt	13 612 809-99	1.420,80



13 801 809



**Wannenauslauf für Wandmontage**

- Ausladung 200 mm
- runder Normalstrahl
- Bohrungsdurchmesser 37 mm
- Rosette Ø 60 mm
- Anschluss 1/2"
- Durchfluss max. 21,5 l/min bei 3 bar Fließdruck

		Euro
chrom	13 801 809-00	496,90
platin matt	13 801 809-06	795,20
platin	13 801 809-08	795,10
messing gebürstet	13 801 809-28	984,00
Dark Platinum matt	13 801 809-99	894,50

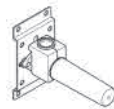

Empfohlenes Zubehör

**UP-Wandwinkel**

- Min. Einbautiefe 90 mm
  - Max. Einbautiefe 163 mm
- Details und Zubehör siehe Seite 617

		Euro
Bausatz Vormontage	35 085 970 90	87,50

20 000 809



**Seitenventil, rechtsschließend, kalt**

- Bohrungsdurchmesser 32 mm
- Rosette Ø 60 mm

		Euro
chrom	20 000 809-00	200,30
platin matt	20 000 809-06	320,60
platin	20 000 809-08	320,50
messing gebürstet	20 000 809-28	396,70
Dark Platinum matt	20 000 809-99	360,50



Produktvariante

**Seitenventil, rechtsschließend, warm**

		Euro
chrom	20 000 808-00	200,30
platin matt	20 000 808-06	320,60
platin	20 000 808-08	320,50
messing gebürstet	20 000 808-28	396,70
Dark Platinum matt	20 000 808-99	360,50

20 000 819



**Seitenventil, linksschließend, kalt**

- Bohrungsdurchmesser 32 mm
- Rosette Ø 60 mm

		Euro
chrom	20 000 819-00	200,30
platin matt	20 000 819-06	320,60
platin	20 000 819-08	320,50
messing gebürstet	20 000 819-28	396,70
Dark Platinum matt	20 000 819-99	360,50



Produktvariante

**Seitenventil, rechtsschließend, warm**

		Euro
chrom	20 000 818-00	200,30
platin matt	20 000 818-06	320,60
platin	20 000 818-08	320,50
messing gebürstet	20 000 818-28	396,70
Dark Platinum matt	20 000 818-99	360,50

29 140 809



**Zweiwege-Umstellung für Wannenrand- bzw. Fliesenrandmontage**

- automatische Umstellung Wanne/Brause
- Bohrungsdurchmesser 30 mm
- Rosette Ø 60 mm
- Anschluss 1/2"
- Durchfluss max. 64,9 l/min bei 3 bar Fließdruck

		Euro
chrom	29 140 809-00	655,80
platin matt	29 140 809-06	1.049,20
platin	29 140 809-08	1.049,20
messing gebürstet	29 140 809-28	1.298,30
Dark Platinum matt	29 140 809-99	1.180,30



VAIA



29 300 809



**Wannen-Einhandbatterie für Wannenrand- bzw. Fliesenrandmontage**

- Rosette 78 mm
- Bohrungsdurchmesser 35 mm
- Durchfluss max. 35,7 l/min bei 3 bar Fließdruck

		Euro
chrom	29 300 809-00	601,90
platin matt	29 300 809-06	963,00
platin	29 300 809-08	963,10
messing gebürstet	29 300 809-28	1.191,70
Dark Platinum matt	29 300 809-99	1.083,40

27 702 809



**Schlauchbrausegarnitur für Wannenrand- bzw. Fliesenrandmontage**

- Normalstrahl
- mit Antikalk-System
- Rosette Ø 60 mm
- Bohrungsdurchmesser 32 mm
- Metallbrauseschlauch 1750 mm mit integriertem Verdrehschutz
- Durchfluss max. 6,8 l/min

		Euro
chrom	27 702 809-00	463,60
platin matt	27 702 809-06	741,70
platin	27 702 809-08	741,70
messing gebürstet	27 702 809-28	918,00
Dark Platinum matt	27 702 809-99	834,60

36 247 970



**Wannenauslauf mit Ab- und Überlaufgarnitur**

- Ablaufloch Ø 52 mm
- Durchfluss max. 27,8 l/min bei 3 bar Fließdruck

**Auch für Großwannen geeignet.**

**In Kombination mit dem UP EHM 35 021 970 90 eigensicher nach DIN EN 1717. Alternativ ist die Absicherung über den Rohrunterbrecher 35 150 970 90 sicherzustellen.**

		Euro
chrom	36 247 970-00	250,00
platin matt	36 247 970-06	400,00
platin	36 247 970-08	400,00
messing gebürstet	36 247 970-28	495,00
Dark Platinum matt	36 247 970-99	449,90



Benötigtes Zubehör

**Wanneneinlauf mit Ab- und Überlaufgarnitur**

- Bowdenzuglänge 725 mm

		Euro
Bausatz Vormontage	35 248 970 90	369,10



Benötigtes Zubehör

**Rohrunterbrecher**

- Rosette 70 mm

		Euro
chrom	36 150 970-00	66,50
platin matt	36 150 970-06	106,50
platin	36 150 970-08	106,50
messing gebürstet	36 150 970-28	131,70
Dark Platinum matt	36 150 970-99	119,70



Benötigtes Zubehör

**Rohrunterbrecher**

- Anschluss 3/4"

		Euro
Bausatz Vormontage	35 150 970 90	228,50



CL.1



CYO



IMO



Lissé



LULU



Madison



MEM



Meta



Symetrics



Tara.



VAIA



Dusche



Unterputz-Produkte



Zubehör



Küche

36 120 809



**UP-Einhandbatterie mit Umstellung**

- automatische Umstellung
- Abdeckplatte Ø 150 mm

		Euro
chrom	36 120 809-00	416,10
platin matt	36 120 809-06	665,70
platin	36 120 809-08	665,70
messing gebürstet	36 120 809-28	823,80
Dark Platinum matt	36 120 809-99	748,90



Benötigtes Zubehör

**UP-Einhandbatterie**

- Min. Einbautiefe 80 mm
- Max. Einbautiefe 105 mm

Details und Zubehör siehe Seite 606

		Euro
Bausatz Vormontage	35 020 970 90	172,00



Benötigtes Zubehör

**UP-Einhandbatterie mit Sicherungseinrichtung**

- Min. Einbautiefe 80 mm
- Max. Einbautiefe 105 mm

Details und Zubehör siehe Seite 607

		Euro
Bausatz Vormontage	35 021 970 90	245,60

36 501 979



**xTOOL UP-Thermostat ohne Mengenregulierung 1/2"**

- Abdeckplatte Ø 124 mm
- Skalengriff mit Sicherheitssperre bei 38°C
- Thermostat-Kartusche

		Euro
chrom	36 501 979-00	825,00
platin matt	36 501 979-06	1.320,00
platin	36 501 979-08	1.320,00
messing gebürstet	36 501 979-28	1.633,40
Dark Platinum matt	36 501 979-99	1.484,90



Produktvariante

**xTOOL UP-Thermostat ohne Mengenregulierung 3/4"**

- Thermostatkartusche 3/4" mit eingebauten Schmutzfangsieben

		Euro
chrom	36 503 979-00	825,00
platin matt	36 503 979-06	1.320,00
platin	36 503 979-08	1.320,00
messing gebürstet	36 503 979-28	1.633,40
Dark Platinum matt	36 503 979-99	1.484,90



Benötigtes Zubehör

**xTOOL UP-Thermostatmodul ohne Mengenregulierung 3/4"**

- Min. Einbautiefe 85 mm
- Max. Einbautiefe 110 mm

Details und Zubehör siehe Seite 610

		Euro
Bausatz Vormontage	35 503 970 90	627,70

36 607 809



**Unterputzventil, rechtsschließend 1/2"**

- Rosette Ø 60 mm
- Oberteil mit abblängbarer Spindel und Hülse

		Euro
chrom	36 607 809-00	173,40
platin matt	36 607 809-06	277,50
platin	36 607 809-08	277,40
messing gebürstet	36 607 809-28	343,30
Dark Platinum matt	36 607 809-99	312,20

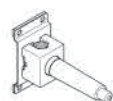

Benötigtes Zubehör

**UP-Ventil 1/2"**

- Min. Einbautiefe 75 mm
- Max. Einbautiefe 145 mm

Details und Zubehör siehe Seite 613

		Euro
Bausatz Vormontage	35 607 970 90	64,50



VAIA

36 608 809



**Unterputzventil, rechtsschließend 3/4"**

- Rosette Ø 60 mm
- Oberteil mit ablängbarer Spindel und Hülse

		<b>Euro</b>
chrom	36 608 809-00	173,40
platin matt	36 608 809-06	277,50
platin	36 608 809-08	277,40
messaging gebürstet	36 608 809-28	343,30
Dark Platinum matt	36 608 809-99	312,20



Benötigtes Zubehör

**UP-Ventil 3/4"**

- Min. Einbautiefe 75 mm
- Max. Einbautiefe 145 mm

Details und Zubehör siehe Seite 613

		<b>Euro</b>
Bausatz Vormontage	35 608 970 90	84,90

36 607 819



**Unterputzventil, rechtsschließend 1/2"**

- Rosette Ø 60 mm
- Oberteil mit ablängbarer Spindel und Hülse

		<b>Euro</b>
chrom	36 607 819-00	173,40
platin matt	36 607 819-06	277,50
platin	36 607 819-08	277,40
messaging gebürstet	36 607 819-28	343,30
Dark Platinum matt	36 607 819-99	312,20

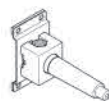

Benötigtes Zubehör

**UP-Ventil 1/2"**

- Min. Einbautiefe 75 mm
- Max. Einbautiefe 145 mm

Details und Zubehör siehe Seite 613

		<b>Euro</b>
Bausatz Vormontage	35 607 970 90	64,50

36 608 819



**Unterputzventil, rechtsschließend 3/4"**

- Rosette Ø 60 mm
- Oberteil mit ablängbarer Spindel und Hülse

		<b>Euro</b>
chrom	36 608 819-00	173,40
platin matt	36 608 819-06	277,50
platin	36 608 819-08	277,40
messaging gebürstet	36 608 819-28	343,30
Dark Platinum matt	36 608 819-99	312,20

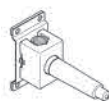

Benötigtes Zubehör

**UP-Ventil 3/4"**

- Min. Einbautiefe 75 mm
- Max. Einbautiefe 145 mm

Details und Zubehör siehe Seite 613

		<b>Euro</b>
Bausatz Vormontage	35 608 970 90	84,90



36 104 809



**UP-Zwei und Dreivege-Umstellung**

- Drehumstellung
- Rosette Ø 85 mm

		Euro
chrom	36 104 809-00	307,00
platin matt	36 104 809-06	491,20
platin	36 104 809-08	491,20
messing gebürstet	36 104 809-28	607,90
Dark Platinum matt	36 104 809-99	552,70

Benötigtes Zubehör

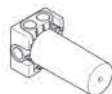

**UP-Dreivege-Umstellung**

- Min. Einbautiefe 83 mm
  - Max. Einbautiefe 148 mm
- Details und Zubehör siehe Seite 607

		Euro
Bausatz Vormontage	35 104 970 90	373,50

Benötigtes Zubehör

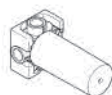

**UP-Zweivege-Umstellung**

- Min. Einbautiefe 83 mm
  - Max. Einbautiefe 148 mm
- Details und Zubehör siehe Seite 607

		Euro
Bausatz Vormontage	35 124 970 90	306,90

36 104 819



**UP-Zwei und Dreivege-Umstellung**

- Drehumstellung
- Rosette Ø 85 mm

		Euro
chrom	36 104 819-00	307,00
platin matt	36 104 819-06	491,20
platin	36 104 819-08	491,20
messing gebürstet	36 104 819-28	607,90
Dark Platinum matt	36 104 819-99	552,70

Benötigtes Zubehör

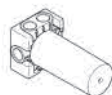

**UP-Dreivege-Umstellung**

- Min. Einbautiefe 83 mm
  - Max. Einbautiefe 148 mm
- Details und Zubehör siehe Seite 607

		Euro
Bausatz Vormontage	35 104 970 90	373,50

Benötigtes Zubehör

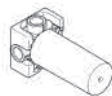

**UP-Zweivege-Umstellung**

- Min. Einbautiefe 83 mm
  - Max. Einbautiefe 148 mm
- Details und Zubehör siehe Seite 607

		Euro
Bausatz Vormontage	35 124 970 90	306,90

27 808 809

**Schlauchbrausegarnitur mit Einzelrosetten**

- Normalstrahl
- mit Antikalk-System
- Brauseabgang 3/8"
- Rosette für Wandanschlussbogen Ø 60 mm
- Rosette für Brausehalter Ø 60 mm
- Metallbrauseschlauch 1250 mm mit integriertem Verdrehenschutz
- Wandanschlussbogen 1/2"
- Durchfluss max. 15 l/min

**Eigensicher gegen Rückfließen.**



		Euro
chrom	27 808 809-00	488,20
platin matt	27 808 809-06	781,10
platin	27 808 809-08	781,10
messing gebürstet	27 808 809-28	966,60
Dark Platinum matt	27 808 809-99	878,60

Empfohlenes Zubehör

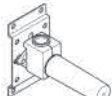

**UP-Wandwinkel**

- Min. Einbautiefe 90 mm
  - Max. Einbautiefe 163 mm
- Details und Zubehör siehe Seite 617

		Euro
Bausatz Vormontage	35 085 970 90	87,50

28 450 809



**Wandanschlussbogen**

- Brauseabgang 3/8"
- Rosette Ø 60 mm
- Anschluss 1/2"

Eigensicher gegen Rückfließen.

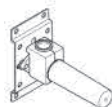

Empfohlenes Zubehör

**UP-Wandwinkel**

- Min. Einbautiefe 90 mm
- Max. Einbautiefe 163 mm

Details und Zubehör siehe Seite 617

		<b>Euro</b>
chrom	28 450 809-00	<b>99,70</b>
platin matt	28 450 809-06	<b>159,10</b>
platin	28 450 809-08	<b>159,40</b>
messing gebürstet	28 450 809-28	<b>197,30</b>
Dark Platinum matt	28 450 809-99	<b>179,30</b>

		<b>Euro</b>
Bausatz Vormontage	35 085 970 90	<b>87,50</b>



CL.1



CYO



IMO



Lissé



LULU



Madison



MEM



Meta



Symetrics



Tara.



VAIA



Dusche



Unterputz-Produkte



Zubehör



Küche

83 030 809



**Wannengriff**

- Stichmaß 300 mm
- Breite 360 mm
- Höhe 60 mm
- Rosette Ø 60 mm
- Ausladung 98 mm

		Euro
chrom	83 030 809-00	276,60
platin matt	83 030 809-06	442,60
platin	83 030 809-08	442,60
messing gebürstet	83 030 809-28	547,80
Dark Platinum matt	83 030 809-99	497,90

83 060 809



**Badetuchhalter**

- Stichmaß 600 mm
- Breite 660 mm
- Höhe 60 mm
- Rosette Ø 60 mm
- Ausladung 88 mm

		Euro
chrom	83 060 809-00	298,40
platin matt	83 060 809-06	477,40
platin	83 060 809-08	477,40
messing gebürstet	83 060 809-28	590,70
Dark Platinum matt	83 060 809-99	537,10

83 211 809



**Handtuchhalter, 1-teilig, starr**

- Rosette Ø 60 mm
- Ausladung 452 mm

		Euro
chrom	83 211 809-00	189,10
platin matt	83 211 809-06	302,50
platin	83 211 809-08	302,50
messing gebürstet	83 211 809-28	374,40
Dark Platinum matt	83 211 809-99	340,50

83 251 809



**Haken**

- Ausladung 46 mm
- Rosette Ø 50 mm

		Euro
chrom	83 251 809-00	82,20
platin matt	83 251 809-06	131,60
platin	83 251 809-08	131,60
messing gebürstet	83 251 809-28	162,80
Dark Platinum matt	83 251 809-99	148,00

83 401 979



**Glashalter, Wandmodell**

- Glas aus Kristallglas, matt
- Breite 60 mm
- Höhe 120 mm
- Ausladung 110 mm

		Euro
chrom	83 401 979-00	198,30
platin matt	83 401 979-06	317,00
platin	83 401 979-08	317,20
messing gebürstet	83 401 979-28	392,60
Dark Platinum matt	83 401 979-99	356,90



Empfohlenes Zubehör

**Trinkglas, matt**

		Euro
	08 90 00 008 82	34,10

83 410 979



**Seifenhalter, Wandmodell**

- Breite 120 mm
- Höhe 20 mm
- Ausladung 145 mm

		Euro
chrom	83 410 979-00	205,60
platin matt	83 410 979-06	328,80
platin	83 410 979-08	328,80
messing gebürstet	83 410 979-28	407,20
Dark Platinum matt	83 410 979-99	370,20



VAIA

83 435 970



**Spender, Wandmodell**

- Flasche aus Kristallglas, matt
- Breite 60 mm
- Höhe 200 mm
- 250 ml Flaschenvolumen
- Ausladung 96 mm

		Euro
chrom	83 435 970-00	332,20
platin matt	83 435 970-06	531,60
platin	83 435 970-08	531,60
messing gebürstet	83 435 970-28	657,80
Dark Platinum matt	83 435 970-99	598,00

84 435 970



**Spender, Standmodell**

- Flasche aus Kristallglas, matt
- Breite 60 mm
- Höhe 200 mm
- 250 ml Flaschenvolumen
- Ausladung 59 mm

		Euro
chrom	84 435 970-00	306,00
platin matt	84 435 970-06	489,70
platin	84 435 970-08	489,70
messing gebürstet	84 435 970-28	605,90
Dark Platinum matt	84 435 970-99	550,80

82 290 970



**Duschkorb für nachträgliche Rohrmontage**

- Breite 200 mm
- Höhe 62 mm
- Ausladung 125 mm

		Euro
chrom	82 290 970-00	160,90
platin matt	82 290 970-06	257,40
platin	82 290 970-08	257,40
messing gebürstet	82 290 970-28	318,60
Dark Platinum matt	82 290 970-99	289,60

83 500 809



**Papierrollenhalter ohne Deckel**

- Breite 131 mm
- Höhe 92 mm
- Rosette Ø 60 mm
- Ausladung 120 mm

		Euro
chrom	83 500 809-00	209,60
platin matt	83 500 809-06	335,40
platin	83 500 809-08	335,40
messing gebürstet	83 500 809-28	415,00
Dark Platinum matt	83 500 809-99	377,30

83 590 809



**Reserve-Papierrollenhalter**

- Breite 60 mm
- Höhe 60 mm
- Rosette Ø 60 mm
- Ausladung 139 mm

		Euro
chrom	83 590 809-00	174,90
platin matt	83 590 809-06	279,90
platin	83 590 809-08	279,90
messing gebürstet	83 590 809-28	346,40
Dark Platinum matt	83 590 809-99	314,80



CL. 1



CYO



IMO



Lissé



LULU



Madison



MEM



Meta



Symetrics



Tara.



VAIA



Dusche



Unterputz-Produkte



Zubehör



Küche

83 900 809



**Toiletten-Bürstengarnitur, Wandmodell**

- Glas aus Kristallglas, matt
- Bürstenkopf, mattschwarz
- Breite 110 mm
- Höhe 421 mm
- **Ausladung 158 mm**

		Euro
chrom	83 900 809-00	385,70
platin matt	83 900 809-06	617,30
platin	83 900 809-08	617,10
messing gebürstet	83 900 809-28	763,60
Dark Platinum matt	83 900 809-99	694,20



Empfohlenes Zubehör

**Bürstenkopf, weiß**

08 18 50 600 90 Euro  
10,90



Empfohlenes Zubehör

**Bürstenkopf, mattschwarz**

08 18 50 601 90 Euro  
24,80



Empfohlenes Zubehör

**Glaseinsatz, matt**

08 90 04 008 82 Euro  
44,30



Empfohlenes Zubehör

**Bürstengriff**

		Euro
chrom	90 20 97 507 00-00	76,10
platin matt	90 20 97 507 00-06	121,80
platin	90 20 97 507 00-08	121,80
messing gebürstet	90 20 97 507 00-28	150,70
Dark Platinum matt	90 20 97 507 00-99	137,00

82 424 970



**Spender ohne Rosette**

- **Ausladung 124 mm**
- 500 ml Flaschenvolumen
- von oben befüllbar
- schwenkbarer Pumpenkopf
- Höhe 125 mm
- Breite 30 mm
- Bohrungsdurchmesser 25 mm

		Euro
chrom	82 424 970-00	195,20
platin matt	82 424 970-06	292,80
platin	82 424 970-08	292,80
messing gebürstet	82 424 970-28	386,50
Dark Platinum matt	82 424 970-99	351,40







# Dusche

Sieger Design

## Duschgarnituren

ab Seite 503

## Kopfbrausen

ab Seite 519

## Showerpipes

ab Seite 523

## Regenbrausen

ab Seite 535

## Regenpaneele

ab Seite 541

## Handbrausen

ab Seite 545

## Schlauchbrausegarnituren

ab Seite 549

## Water Modules

ab Seite 557

## xTOOL

ab Seite 565

## Bedienelemente

ab Seite 571

Detaillierte Produktinformationen, dazugehörige Dateien wie Maßzeichnungen und 3D-Objekte finden Sie online auf [www.dornbracht.com](http://www.dornbracht.com).

DORNBRACHT . PREISE . 2021



CL.1



CYO



IMO



Lissé



LULU



Madison



MEM



Meta



Symetrics



Tara.



VAIA



Dusche



Unterputz-Produkte



Zubehör



Küche

## Duschgarnituren



Planungsbeispiel

## Wählen Sie Ihre individuelle Lösung:

### Wandrohre mit Schieber und Brauseschlauch

ab Seite 503



### Handbrausen

ab Seite 545



### Bedienelemente (Weitere Lösungen verfügbar)

ab Seite 571



Dusche

36 002 970 +  
28 017 979



**UP-Einhandbatterie mit integriertem Brauseanschluss mit Handbrausegarnitur**

- Metallbrauseschlauch 1750 mm mit integriertem Verdrehschutz
- Handbrause: Normalstrahl
- Brausekopf Ø 130 mm
- Durchfluss Handbrause max. 15 l/min

Eigensicher gegen Rückfließen.

Passt zu MEM, CL.1, Symetrics, IMO, Meta, Tara., VAIA, LULU, Lissé, CYO

		Euro
chrom	1x 36 002 970-00	534,30
	1x 28 017 979-00	132,00
	<b>Gesamtpreis:</b>	<b>666,30</b>
platin matt	1x 36 002 970-06	855,00
	1x 28 017 979-06	211,30
	<b>Gesamtpreis:</b>	<b>1.066,30</b>
platin	1x 36 002 970-08	855,40
	1x 28 017 979-08	211,30
	<b>Gesamtpreis:</b>	<b>1.066,70</b>
messing gebürstet	1x 36 002 970-28	1.057,90
	1x 28 017 979-28	261,40
	<b>Gesamtpreis:</b>	<b>1.319,30</b>
Dark Platinum matt	1x 36 002 970-99	961,80
	1x 28 017 979-99	237,70
	<b>Gesamtpreis:</b>	<b>1.199,50</b>
weiß matt	1x 36 002 970-10	721,20
	1x 28 017 979-10	178,20
	<b>Gesamtpreis:</b>	<b>899,40</b>
schwarz matt	1x 36 002 970-33	721,40
	1x 28 017 979-33	178,20
	<b>Gesamtpreis:</b>	<b>899,60</b>



Produktvariante

**Handbrause**

- Dreifach bzw. fünffach verstellbar: Normalstrahl, Softstrahl, Massagestrahl
- Brausekopf Ø 100 mm
- Durchfluss max. 15 l/min

Weitere Handbrausen finden Sie ab Seite 544  
Details und Zubehör siehe Seite 546

		Euro
chrom	28 018 979-00	98,50
platin matt	28 018 979-06	157,70
platin	28 018 979-08	157,70
messing gebürstet	28 018 979-28	195,10
Dark Platinum matt	28 018 979-99	177,40
weiß matt	28 018 979-10	133,00
schwarz matt	28 018 979-33	133,00



Produktvariante

**Handbrause**

- Vierfach verstellbar: Normalstrahl, Softstrahl, Massagestrahl und Schwall
- Brausekopf Ø 120 mm
- Durchfluss max. 15 l/min

Weitere Handbrausen finden Sie ab Seite 544  
Details und Zubehör siehe Seite 547

		Euro
chrom	28 012 979-00	171,40
platin matt	28 012 979-06	274,20
platin	28 012 979-08	274,20
messing gebürstet	28 012 979-28	339,20
Dark Platinum matt	28 012 979-99	308,40
weiß matt	28 012 979-10	231,30
schwarz matt	28 012 979-33	231,30

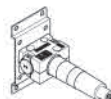

Benötigtes Zubehör

**UP-Wandbefestigung**

- Min. Einbautiefe 80 mm
- Max. Einbautiefe 105 mm

Details und Zubehör siehe Seite 605

		Euro
Bausatz Vormontage	35 050 970 90	232,90



CL.1



CYO



IMO



Lissé



LULU



Madison



MEM



Meta



Symetrics



Tara.



VAIA



Dusche



Unterputz-Produkte



Zubehör



Küche

36 110 970 +  
28 017 979

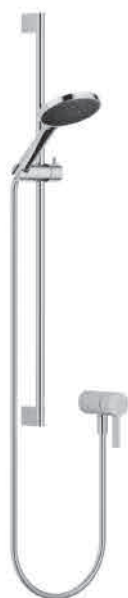

**UP-Einhandbatterie mit integriertem Brauseanschluss mit Duschgarnitur**

- Metallbrauseschlauch 1750 mm mit integriertem Verdrehschutz
- Wandrohr mit Schieber
- Rohrdurchmesser 18 mm
- Handbrause: Normalstrahl
- Brausekopf Ø 130 mm
- Durchfluss Handbrause max. 15 l/min

Eigensicher gegen Rückfließen.

Passt zu MEM, CL.1, Symetrics, IMO, Meta, Tara., VAIA, LULU, Lissé, CYO

		Euro
chrom	1x 36 110 970-00	636,80
	1x 28 017 979-00	132,00
<b>Gesamtpreis:</b>		<b>768,80</b>
platin matt	1x 36 110 970-06	1.019,00
	1x 28 017 979-06	211,30
<b>Gesamtpreis:</b>		<b>1.230,30</b>
platin	1x 36 110 970-08	1.019,00
	1x 28 017 979-08	211,30
<b>Gesamtpreis:</b>		<b>1.230,30</b>
messing gebürstet	1x 36 110 970-28	1.260,80
	1x 28 017 979-28	261,40
<b>Gesamtpreis:</b>		<b>1.522,20</b>
Dark Platinum matt	1x 36 110 970-99	1.146,20
	1x 28 017 979-99	237,70
<b>Gesamtpreis:</b>		<b>1.383,90</b>
schwarz matt	1x 36 110 970-33	859,70
	1x 28 017 979-33	178,20
<b>Gesamtpreis:</b>		<b>1.037,90</b>

Produktvariante



**Handbrause**

- Dreifach bzw. fünffach verstellbar: Normalstrahl, Softstrahl, Massagestrahl
- Brausekopf Ø 100 mm
- Durchfluss max. 15 l/min

Weitere Handbrausen finden Sie ab Seite 544

Details und Zubehör siehe Seite 546

		Euro
chrom	28 018 979-00	98,50
platin matt	28 018 979-06	157,70
platin	28 018 979-08	157,70
messing gebürstet	28 018 979-28	195,10
Dark Platinum matt	28 018 979-99	177,40
schwarz matt	28 018 979-33	133,00

Produktvariante



**Handbrause**

- Vierfach verstellbar: Normalstrahl, Softstrahl, Massagestrahl und Schwall
- Brausekopf Ø 120 mm
- Durchfluss max. 15 l/min

Weitere Handbrausen finden Sie ab Seite 544

Details und Zubehör siehe Seite 547

		Euro
chrom	28 012 979-00	171,40
platin matt	28 012 979-06	274,20
platin	28 012 979-08	274,20
messing gebürstet	28 012 979-28	339,20
Dark Platinum matt	28 012 979-99	308,40
schwarz matt	28 012 979-33	231,30

Benötigtes Zubehör

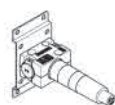

**UP-Wandbefestigung**

- Min. Einbautiefe 80 mm
- Max. Einbautiefe 105 mm

Details und Zubehör siehe Seite 605

		Euro
Bausatz Vormontage	35 050 970 90	232,90



Dusche

36 013 660 +  
28 018 979



**UP-Einhandbatterie mit integriertem Brauseanschluss mit Duschgarnitur**

- Abdeckplatte Ø 78 mm
- Metallbrauseschlauch 1750 mm mit integriertem Verdrehschutz
- Wandrohr mit Schieber
- Dreifach bzw. fünffach verstellbar: Normalstrahl, Softstrahl, Massagestrahl
- Brausekopf Ø 100 mm
- Durchfluss max. 15 l/min

Eigensicher gegen Rückfließen.

Passt zu Meta, Tara.

			Euro
chrom	1x 36 013 660-00		677,20
	1x 28 018 979-00		98,50
	<b>Gesamtpreis:</b>		<b>775,70</b>
platin matt	1x 36 013 660-06		1.083,50
	1x 28 018 979-06		157,70
	<b>Gesamtpreis:</b>		<b>1.241,20</b>
platin	1x 36 013 660-08		1.084,00
	1x 28 018 979-08		157,70
	<b>Gesamtpreis:</b>		<b>1.241,70</b>
messing gebürstet	1x 36 013 660-28		1.340,80
	1x 28 018 979-28		195,10
	<b>Gesamtpreis:</b>		<b>1.535,90</b>
Dark Platinum matt	1x 36 013 660-99		1.218,80
	1x 28 018 979-99		177,40
	<b>Gesamtpreis:</b>		<b>1.396,20</b>
weiß matt	1x 36 013 660-10		914,20
	1x 28 018 979-10		133,00
	<b>Gesamtpreis:</b>		<b>1.047,20</b>
schwarz matt	1x 36 013 660-33		914,30
	1x 28 018 979-33		133,00
	<b>Gesamtpreis:</b>		<b>1.047,30</b>



Produktvariante

**Handbrause**

- Vierfach verstellbar: Normalstrahl, Softstrahl, Massagestrahl und Schwall
- Brausekopf Ø 120 mm
- Durchfluss max. 15 l/min

Weitere Handbrausen finden Sie ab Seite 544  
Details und Zubehör siehe Seite 547

			Euro
chrom	28 012 979-00		171,40
	28 012 979-06		274,20
platin matt	28 012 979-08		274,20
	28 012 979-28		339,20
messing gebürstet	28 012 979-99		308,40
	28 012 979-10		231,30
Dark Platinum matt	28 012 979-33		231,30



Produktvariante

**Handbrause**

- Normalstrahl
- Brausekopf Ø 130 mm
- Durchfluss max. 6,8 l/min

Weitere Handbrausen finden Sie ab Seite 544

			Euro
chrom	28 017 979-00 0010		132,00
	28 017 979-06 0010		211,10
platin matt	28 017 979-08 0010		211,10
	28 017 979-28 0010		261,40
messing gebürstet	28 017 979-99 0010		237,60
	28 017 979-10 0010		178,20
Dark Platinum matt	28 017 979-33 0010		178,20



Benötigtes Zubehör

**UP-Wandbefestigung**

- Min. Einbautiefe 90 mm
- Max. Einbautiefe 113 mm

Details und Zubehör siehe Seite 605

			Euro
Bausatz Vormontage	35 003 970 90		232,90



CL. 1



CYO



IMO



Lissé



LULU



Madison



MEM



Meta



Symetrics



Tara.



VAIA



Dusche



Unterputz-Produkte



Zubehör



Küche

36 013 970 +  
28 012 979

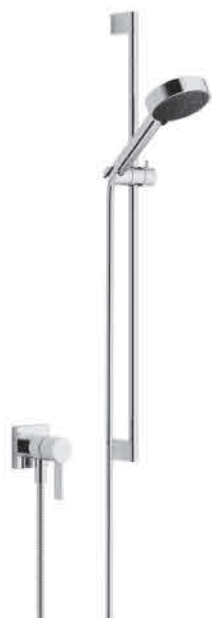

**UP-Einhandbatterie mit integriertem Brauseanschluss mit Duschgarnitur**

- Abdeckplatte 80 x 80 mm
- Metallbrauseschlauch 1750 mm mit integriertem Verdrehenschutz
- Wandrohr mit Schieber
- Rohrdurchmesser 18 mm
- Vierfach verstellbar: Normalstrahl, Softstrahl, Massagestrahl und Schwall
- Brausekopf Ø 120 mm
- Durchfluss Handbrause max. 15 l/min

**Eigensicher gegen Rückfließen.**

**Passt zu MEM, CL.1, Symetrics, IMO, CYO**

		Euro
chrom	1x 36 013 970-00	687,40
	1x 28 012 979-00	171,40
	<b>Gesamtpreis:</b>	<b>858,80</b>
platin matt	1x 36 013 970-06	1.099,10
	1x 28 012 979-06	274,20
	<b>Gesamtpreis:</b>	<b>1.373,30</b>
platin	1x 36 013 970-08	1.098,70
	1x 28 012 979-08	274,20
	<b>Gesamtpreis:</b>	<b>1.372,90</b>
messing gebürstet	1x 36 013 970-28	1.361,00
	1x 28 012 979-28	339,20
	<b>Gesamtpreis:</b>	<b>1.700,20</b>
Dark Platinum matt	1x 36 013 970-99	1.236,90
	1x 28 012 979-99	308,40
	<b>Gesamtpreis:</b>	<b>1.545,30</b>

Produktvariante



**Handbrause**

- Dreifach bzw. fünffach verstellbar: Normalstrahl, Softstrahl, Massagestrahl
- Brausekopf Ø 100 mm
- Durchfluss max. 15 l/min

Weitere Handbrausen finden Sie ab Seite 544  
Details und Zubehör siehe Seite 546

		Euro
chrom	28 018 979-00	98,50
platin matt	28 018 979-06	157,70
platin	28 018 979-08	157,70
messing gebürstet	28 018 979-28	195,10
Dark Platinum matt	28 018 979-99	177,40

Produktvariante



**Handbrause**

- Normalstrahl
- Brausekopf Ø 130 mm
- Durchfluss max. 6,8 l/min

Weitere Handbrausen finden Sie ab Seite 544

		Euro
chrom	28 017 979-00 0010	132,00
platin matt	28 017 979-06 0010	211,10
platin	28 017 979-08 0010	211,10
messing gebürstet	28 017 979-28 0010	261,40
Dark Platinum matt	28 017 979-99 0010	237,60

Benötigtes Zubehör



**UP-Wandbefestigung**

- Min. Einbautiefe 90 mm
- Max. Einbautiefe 113 mm

Details und Zubehör siehe Seite 605

		Euro
Bausatz Vormontage	35 003 970 90	232,90



Dusche

36 111 970 +  
28 018 979



**UP-Einhandbatterie mit integriertem Brauseanschluss mit Duschgarnitur**

- Metallbrauseschlauch 1750 mm mit integriertem Verdrehschutz
- Wandrohr mit Schieber
- Rohrdurchmesser 18 mm
- Handbrause: Dreifach bzw. fünffach verstellbar: Normalstrahl, Softstrahl, Massagestrahl
- Brausekopf Ø 100 mm
- Durchfluss Handbrause max. 15 l/min

Eigensicher gegen Rückfließen.

Passt zu MEM, CL.1, Symetrics, IMO, Meta, Tara., VAIA, LULU, Lissé, CYO

		Euro
chrom	1x 36 111 970-00	729,10
	1x 28 018 979-00	98,50
<b>Gesamtpreis:</b>		<b>827,60</b>
platin matt	1x 36 111 970-06	1.167,20
	1x 28 018 979-06	157,70
<b>Gesamtpreis:</b>		<b>1.324,90</b>
platin	1x 36 111 970-08	1.167,20
	1x 28 018 979-08	157,70
<b>Gesamtpreis:</b>		<b>1.324,90</b>
messing gebürstet	1x 36 111 970-28	1.443,50
	1x 28 018 979-28	195,10
<b>Gesamtpreis:</b>		<b>1.638,60</b>
Dark Platinum matt	1x 36 111 970-99	1.312,30
	1x 28 018 979-99	177,40
<b>Gesamtpreis:</b>		<b>1.489,70</b>
schwarz matt	1x 36 111 970-33	984,50
	1x 28 018 979-33	133,00
<b>Gesamtpreis:</b>		<b>1.117,50</b>



Produktvariante

**Handbrause**

- Vierfach verstellbar: Normalstrahl, Softstrahl, Massagestrahl und Schwall
- Brausekopf Ø 120 mm
- Durchfluss max. 15 l/min

Weitere Handbrausen finden Sie ab Seite 544  
Details und Zubehör siehe Seite 547

		Euro
chrom	28 012 979-00	171,40
platin matt	28 012 979-06	274,20
platin	28 012 979-08	274,20
messing gebürstet	28 012 979-28	339,20
Dark Platinum matt	28 012 979-99	308,40
schwarz matt	28 012 979-33	231,30



Produktvariante

**Handbrause**

- Normalstrahl
- Brausekopf Ø 130 mm
- Durchfluss max. 6,8 l/min

Weitere Handbrausen finden Sie ab Seite 544

		Euro
chrom	28 017 979-00 0010	132,00
platin matt	28 017 979-06 0010	211,10
platin	28 017 979-08 0010	211,10
messing gebürstet	28 017 979-28 0010	261,40
Dark Platinum matt	28 017 979-99 0010	237,60
schwarz matt	28 017 979-33 0010	178,20

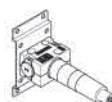

Benötigtes Zubehör

**UP-Wandbefestigung**

- Min. Einbautiefe 80 mm
- Max. Einbautiefe 105 mm

Details und Zubehör siehe Seite 605

		Euro
Bausatz Vormontage	35 050 970 90	232,90



CL.1



CYO



IMO



Lissé



LULU



Madison



MEM



Meta



Symetrics



Tara.



VAIA



Dusche



Unterputz-Produkte



Zubehör



Küche

26 413 979 +  
28 018 979



**Duschgarnitur**

- Wandrohr mit Schieber
- Rohrdurchmesser 18 mm
- Stichmaß 853 mm
- Metallbrauseschlauch 1750 mm mit integriertem Verdrehschutz
- Brauseschlauchanschluss 3/8"
- Dreifach bzw. fünffach verstellbar: Normalstrahl, Softstrahl, Massagestrahl
- Brausekopf Ø 100 mm
- Durchfluss max. 15 l/min

**Passt zu MEM, CL.1, Symetrics, IMO, Meta, Tara., VAIA, LULU, Lissé, CYO**

		<b>Euro</b>
chrom	1x 26 413 979-00	305,00
	1x 28 018 979-00	98,50
<b>Gesamtpreis:</b>		<b>403,50</b>
platin matt	1x 26 413 979-06	488,20
	1x 28 018 979-06	157,70
<b>Gesamtpreis:</b>		<b>645,90</b>
platin	1x 26 413 979-08	488,10
	1x 28 018 979-08	157,70
<b>Gesamtpreis:</b>		<b>645,80</b>
messing gebürstet	1x 26 413 979-28	603,90
	1x 28 018 979-28	195,10
<b>Gesamtpreis:</b>		<b>799,00</b>
Dark Platinum matt	1x 26 413 979-99	549,10
	1x 28 018 979-99	177,40
<b>Gesamtpreis:</b>		<b>726,50</b>
weiß matt	1x 26 413 979-10	411,80
	1x 28 018 979-10	133,00
<b>Gesamtpreis:</b>		<b>544,80</b>
schwarz matt	1x 26 413 979-33	411,80
	1x 28 018 979-33	133,00
<b>Gesamtpreis:</b>		<b>544,80</b>



Produktvariante

**Handbrause**

- Vierfach verstellbar: Normalstrahl, Softstrahl, Massagestrahl und Schwall
- Brausekopf Ø 120 mm
- Durchfluss max. 15 l/min

Weitere Handbrausen finden Sie ab Seite 544  
Details und Zubehör siehe Seite 547

		<b>Euro</b>
chrom	28 012 979-00	171,40
platin matt	28 012 979-06	274,20
platin	28 012 979-08	274,20
messing gebürstet	28 012 979-28	339,20
Dark Platinum matt	28 012 979-99	308,40
weiß matt	28 012 979-10	231,30
schwarz matt	28 012 979-33	231,30



Produktvariante

**Handbrause**

- Normalstrahl
- Brausekopf Ø 130 mm
- Durchfluss max. 6,8 l/min

Weitere Handbrausen finden Sie ab Seite 544

		<b>Euro</b>
chrom	28 017 979-00 0010	132,00
platin matt	28 017 979-06 0010	211,10
platin	28 017 979-08 0010	211,10
messing gebürstet	28 017 979-28 0010	261,40
Dark Platinum matt	28 017 979-99 0010	237,60
weiß matt	28 017 979-10 0010	178,20
schwarz matt	28 017 979-33 0010	178,20



Empfohlenes Zubehör

**Wandanschlussbogen**

Details und Zubehör siehe Hauptartikel

		<b>Euro</b>
chrom	28 450 980-00	117,70
platin matt	28 450 980-06	188,30
platin	28 450 980-08	188,30
messing gebürstet	28 450 980-28	233,10
Dark Platinum matt	28 450 980-99	211,90
schwarz matt	28 450 980-33	158,90



Empfohlenes Zubehör

**UP-Wandwinkel**

- Min. Einbautiefe 90 mm
- Max. Einbautiefe 163 mm

Details und Zubehör siehe Seite 617

		<b>Euro</b>
Bausatz Vormontage	35 085 970 90	87,50



Dusche



26 413 710 +  
28 012 979



**Duschgarnitur**

- Wandrohr mit Schieber
- Rohrdurchmesser 18 mm
- Rosette 78 x 55 mm
- Stichmaß 800 mm
- Metallbrauseschlauch 1750 mm mit integriertem Verdrehenschutz
- Brauseschlauchanschluss 3/8"
- Vierfach verstellbar: Normalstrahl, Softstrahl, Massagestrahl und Schwall
- Brausekopf Ø 120 mm
- Durchfluss max. 15 l/min

**Passt zu LULU**

		<b>Euro</b>
chrom	1x 26 413 710-00	509,40
	1x 28 012 979-00	171,40
	<b>Gesamtpreis:</b>	<b>680,80</b>
platin matt	1x 26 413 710-06	815,10
	1x 28 012 979-06	274,20
	<b>Gesamtpreis:</b>	<b>1.089,30</b>
platin	1x 26 413 710-08	815,10
	1x 28 012 979-08	274,20
	<b>Gesamtpreis:</b>	<b>1.089,30</b>
messing gebürstet	1x 26 413 710-28	1.008,60
	1x 28 012 979-28	339,20
	<b>Gesamtpreis:</b>	<b>1.347,80</b>
Dark Platinum matt	1x 26 413 710-99	916,90
	1x 28 012 979-99	308,40
	<b>Gesamtpreis:</b>	<b>1.225,30</b>
schwarz matt	1x 26 413 710-33	687,50
	1x 28 012 979-33	231,30
	<b>Gesamtpreis:</b>	<b>918,80</b>



Produktvariante

**Handbrause**

- Dreifach bzw. fünffach verstellbar: Normalstrahl, Softstrahl, Massagestrahl
- Brausekopf Ø 100 mm
- Durchfluss max. 15 l/min

Weitere Handbrausen finden Sie ab Seite 544  
Details und Zubehör siehe Seite 546

		<b>Euro</b>
chrom	28 018 979-00	98,50
platin matt	28 018 979-06	157,70
platin	28 018 979-08	157,70
messing gebürstet	28 018 979-28	195,10
Dark Platinum matt	28 018 979-99	177,40
schwarz matt	28 018 979-33	133,00



Produktvariante

**Handbrause**

- Normalstrahl
- Brausekopf Ø 130 mm
- Durchfluss max. 6,8 l/min

Weitere Handbrausen finden Sie ab Seite 544

		<b>Euro</b>
chrom	28 017 979-00 0010	132,00
platin matt	28 017 979-06 0010	211,10
platin	28 017 979-08 0010	211,10
messing gebürstet	28 017 979-28 0010	261,40
Dark Platinum matt	28 017 979-99 0010	237,60
schwarz matt	28 017 979-33 0010	178,20



Empfohlenes Zubehör

**Wandanschlussbogen**

Details und Zubehör siehe Hauptartikel

		<b>Euro</b>
chrom	28 450 710-00	122,60
platin matt	28 450 710-06	196,40



Empfohlenes Zubehör

**UP-Wandwinkel**

- Min. Einbautiefe 90 mm
- Max. Einbautiefe 163 mm

Details und Zubehör siehe Seite 617

		<b>Euro</b>
Bausatz Vormontage	35 085 970 90	87,50



CL. 1



CYO



IMO



Lissé



LULU



Madison



MEM



Meta



Symetrics



Tara.



VAIA



Dusche



Unterputz-Produkte



Zubehör



Küche

26 413 360 +  
28 002 970



**Duschgarnitur**

- Wandrohr mit Schieber
- Rohrdurchmesser 18 mm
- Rosette Ø 60 mm
- Stichmaß 850 mm
- Metallbrauseschlauch 1750 mm mit integriertem Verdrehschutz
- Brauseschlauchanschluss 1/2"
- Normalstrahl
- Brausekopf Ø 64 mm
- Durchfluss max. 9 l/min

**Passt zu Madison**

		Euro
chrom	1x 26 413 360-00	560,50
	1x 28 002 970-00	222,00
<b>Gesamtpreis:</b>		<b>782,50</b>
platin matt	1x 26 413 360-06	896,80
	1x 28 002 970-06	355,40
<b>Gesamtpreis:</b>		<b>1.252,20</b>
platin	1x 26 413 360-08	896,80
	1x 28 002 970-08	355,40
<b>Gesamtpreis:</b>		<b>1.252,20</b>
messing	1x 26 413 360-09	1.109,90
	1x 28 002 970-09	439,50
<b>Gesamtpreis:</b>		<b>1.549,40</b>
messing gebürstet	1x 26 413 360-28	1.109,80
	1x 28 002 970-28	439,50
<b>Gesamtpreis:</b>		<b>1.549,30</b>
Dark Platinum matt	1x 26 413 360-99	1.009,00
	1x 28 002 970-99	399,50
<b>Gesamtpreis:</b>		<b>1.408,50</b>



**Produktvariante**

**Handbrause**

- Dreifach verstellbar: Normalstrahl, Softstrahl, Massagestrahl
- Brausekopf Ø 95 mm
- Durchfluss max. 9 l/min

Weitere Handbrausen finden Sie ab Seite 544  
Details und Zubehör siehe Seite 545

		Euro
chrom	28 002 978-00	171,40
platin matt	28 002 978-06	274,20
platin	28 002 978-08	274,20
messing	28 002 978-09	339,20
messing gebürstet	28 002 978-28	339,20
Dark Platinum matt	28 002 978-99	308,40



**Empfohlenes Zubehör**

**Wandanschlussbogen**

Details und Zubehör siehe Hauptartikel

		Euro
chrom	28 450 410-00	76,10
platin matt	28 450 410-06	121,70
platin	28 450 410-08	121,70
messing	28 450 410-09	150,70
messing gebürstet	28 450 410-28	150,70
Dark Platinum matt	28 450 410-99	136,90



**Empfohlenes Zubehör**

**Wandanschlussbogen**

Details und Zubehör siehe Hauptartikel

		Euro
chrom	28 450 370-00	84,20
platin matt	28 450 370-06	134,60
platin	28 450 370-08	134,60
messing	28 450 370-09	166,70
messing gebürstet	28 450 370-28	166,70
Dark Platinum matt	28 450 370-99	151,50



**Empfohlenes Zubehör**

**UP-Wandwinkel**

- Min. Einbautiefe 90 mm
- Max. Einbautiefe 163 mm

Details und Zubehör siehe Seite 617

		Euro
Bausatz Vormontage	35 085 970 90	87,50



Dusche

26 413 370 +  
28 002 970



**Duschgarnitur**

- Wandrohr mit Schieber
- Rohrdurchmesser 18 mm
- Rosetten Ø 60 mm
- Stichmaß 850 mm
- Metallbrauseschlauch 1750 mm mit integriertem Verdrehenschutz
- Brauseschlauchanschluss 1/2"
- Normalstrahl
- Brausekopf Ø 64 mm
- Durchfluss max. 9 l/min

Passt zu Madison

		Euro
chrom	1x 26 413 370-00	560,50
	1x 28 002 970-00	222,00
	<b>Gesamtpreis:</b>	<b>782,50</b>
platin matt	1x 26 413 370-06	896,80
	1x 28 002 970-06	355,40
	<b>Gesamtpreis:</b>	<b>1.252,20</b>
platin	1x 26 413 370-08	896,80
	1x 28 002 970-08	355,40
	<b>Gesamtpreis:</b>	<b>1.252,20</b>
messing	1x 26 413 370-09	1.109,90
	1x 28 002 970-09	439,50
	<b>Gesamtpreis:</b>	<b>1.549,40</b>
messing gebürstet	1x 26 413 370-28	1.109,80
	1x 28 002 970-28	439,50
	<b>Gesamtpreis:</b>	<b>1.549,30</b>
Dark Platinum matt	1x 26 413 370-99	1.009,00
	1x 28 002 970-99	399,50
	<b>Gesamtpreis:</b>	<b>1.408,50</b>



Produktvariante

**Handbrause**

- Dreifach verstellbar: Normalstrahl, Softstrahl, Massagestrahl
- Brausekopf Ø 95 mm
- Durchfluss max. 9 l/min

Weitere Handbrausen finden Sie ab Seite 544  
Details und Zubehör siehe Seite 545

		Euro
chrom	28 002 978-00	171,40
platin matt	28 002 978-06	274,20
platin	28 002 978-08	274,20
messing	28 002 978-09	339,20
messing gebürstet	28 002 978-28	339,20
Dark Platinum matt	28 002 978-99	308,40



Empfohlenes Zubehör

**Wandanschlussbogen**

Details und Zubehör siehe Hauptartikel

		Euro
chrom	28 450 370-00	84,20
platin matt	28 450 370-06	134,60
platin	28 450 370-08	134,60
messing	28 450 370-09	166,70
messing gebürstet	28 450 370-28	166,70
Dark Platinum matt	28 450 370-99	151,50



Empfohlenes Zubehör

**Wandanschlussbogen**

Details und Zubehör siehe Hauptartikel

		Euro
chrom	28 450 410-00	76,10
platin matt	28 450 410-06	121,70
platin	28 450 410-08	121,70
messing	28 450 410-09	150,70
messing gebürstet	28 450 410-28	150,70
Dark Platinum matt	28 450 410-99	136,90



Empfohlenes Zubehör

**UP-Wandwinkel**

- Min. Einbautiefe 90 mm
- Max. Einbautiefe 163 mm

Details und Zubehör siehe Seite 617

		Euro
Bausatz Vormontage	35 085 970 90	87,50



CL. 1



CYO



IMO



Lissé



LULU



Madison



MEM



Meta



Symetrics



Tara.



VAIA



Dusche



Unterputz-Produkte



Zubehör



Küche

26 413 625 +  
28 018 979



**Duschgarnitur**

- Wandrohr mit Schieber
- Rohrdurchmesser 18 mm
- Rosette Ø 55 mm
- Stichmaß 800 mm
- Metallbrauseschlauch 1750 mm mit integriertem Verdrehschutz
- Brauseschlauchanschluss 3/8"
- Dreifach bzw. fünffach verstellbar: Normalstrahl, Softstrahl, Massagestrahl
- Brausekopf Ø 100 mm
- Durchfluss max. 15 l/min

**Passt zu Meta, Tara.**  
**Eigensicher gegen Rückfließen.**

		<b>Euro</b>
chrom	1x 26 413 625-00	509,00
	1x 28 018 979-00	98,50
<b>Gesamtpreis:</b>		<b>607,50</b>
platin matt	1x 26 413 625-06	814,50
	1x 28 018 979-06	157,70
<b>Gesamtpreis:</b>		<b>972,20</b>
platin	1x 26 413 625-08	814,50
	1x 28 018 979-08	157,70
<b>Gesamtpreis:</b>		<b>972,20</b>
messing gebürstet	1x 26 413 625-28	1.007,80
	1x 28 018 979-28	195,10
<b>Gesamtpreis:</b>		<b>1.202,90</b>
Dark Platinum matt	1x 26 413 625-99	916,30
	1x 28 018 979-99	177,40
<b>Gesamtpreis:</b>		<b>1.093,70</b>
schwarz matt	1x 26 413 625-33	686,90
	1x 28 018 979-33	133,00
<b>Gesamtpreis:</b>		<b>819,90</b>

Produktvariante



**Handbrause**

- Vierfach verstellbar: Normalstrahl, Softstrahl, Massagestrahl und Schwall
- Brausekopf Ø 120 mm
- Durchfluss max. 15 l/min

Weitere Handbrausen finden Sie ab Seite 544  
Details und Zubehör siehe Seite 547

		<b>Euro</b>
chrom	28 012 979-00	171,40
platin matt	28 012 979-06	274,20
platin	28 012 979-08	274,20
messing gebürstet	28 012 979-28	339,20
Dark Platinum matt	28 012 979-99	308,40
schwarz matt	28 012 979-33	231,30

Produktvariante



**Handbrause**

- Normalstrahl
- Brausekopf Ø 130 mm
- Durchfluss max. 6,8 l/min

Weitere Handbrausen finden Sie ab Seite 544

		<b>Euro</b>
chrom	28 017 979-00 0010	132,00
platin matt	28 017 979-06 0010	211,10
platin	28 017 979-08 0010	211,10
messing gebürstet	28 017 979-28 0010	261,40
Dark Platinum matt	28 017 979-99 0010	237,60
schwarz matt	28 017 979-33 0010	178,20

Empfohlenes Zubehör



**Wandanschlussbogen**

Details und Zubehör siehe Hauptartikel

		<b>Euro</b>
chrom	28 450 625-00	82,10
platin matt	28 450 625-06	131,60
platin	28 450 625-08	131,60
messing gebürstet	28 450 625-28	162,60
Dark Platinum matt	28 450 625-99	147,80
schwarz matt	28 450 625-33	111,00

Empfohlenes Zubehör



**UP-Wandwinkel**

- Min. Einbautiefe 90 mm
- Max. Einbautiefe 163 mm

Details und Zubehör siehe Seite 617

		<b>Euro</b>
Bausatz Vormontage	35 085 970 90	87,50



Dusche

26 413 980 +  
28 012 979



**Duschgarnitur**

- Wandrohr mit Schieber
- Rohrdurchmesser 18 mm
- Rosette 60 x 60 mm
- Stichmaß 800 mm
- Metallbrauseschlauch 1750 mm mit integriertem Verdrehenschutz
- Brauseschlauchanschluss 3/8"
- Vierfach verstellbar: Normalstrahl, Softstrahl, Massagestrahl und Schwall
- Brausekopf Ø 120 mm
- Durchfluss max. 15 l/min

Passt zu MEM, CL.1, Symetrics, IMO, CYO

Eigensicher gegen Rückfließen.

		Euro
chrom	1x 26 413 980-00	509,40
	1x 28 012 979-00	171,40
	<b>Gesamtpreis:</b>	<b>680,80</b>
platin matt	1x 26 413 980-06	815,00
	1x 28 012 979-06	274,20
	<b>Gesamtpreis:</b>	<b>1.089,20</b>
platin	1x 26 413 980-08	815,00
	1x 28 012 979-08	274,20
	<b>Gesamtpreis:</b>	<b>1.089,20</b>
messing gebürstet	1x 26 413 980-28	1.008,60
	1x 28 012 979-28	339,20
	<b>Gesamtpreis:</b>	<b>1.347,80</b>
Dark Platinum matt	1x 26 413 980-99	917,00
	1x 28 012 979-99	308,40
	<b>Gesamtpreis:</b>	<b>1.225,40</b>
schwarz matt	1x 26 413 980-33	687,80
	1x 28 012 979-33	231,30
	<b>Gesamtpreis:</b>	<b>919,10</b>



Produktvariante

**Handbrause**

- Dreifach bzw. fünffach verstellbar: Normalstrahl, Softstrahl, Massagestrahl
- Brausekopf Ø 100 mm
- Durchfluss max. 15 l/min

Weitere Handbrausen finden Sie ab Seite 544  
Details und Zubehör siehe Seite 546

		Euro
chrom	28 018 979-00	98,50
platin matt	28 018 979-06	157,70
platin	28 018 979-08	157,70
messing gebürstet	28 018 979-28	195,10
Dark Platinum matt	28 018 979-99	177,40
schwarz matt	28 018 979-33	133,00



Produktvariante

**Handbrause**

- Normalstrahl
- Brausekopf Ø 130 mm
- Durchfluss max. 6,8 l/min

Weitere Handbrausen finden Sie ab Seite 544

		Euro
chrom	28 017 979-00 0010	132,00
platin matt	28 017 979-06 0010	211,10
platin	28 017 979-08 0010	211,10
messing gebürstet	28 017 979-28 0010	261,40
Dark Platinum matt	28 017 979-99 0010	237,60
schwarz matt	28 017 979-33 0010	178,20



Empfohlenes Zubehör

**Wandanschlussbogen**

Details und Zubehör siehe Hauptartikel

		Euro
chrom	28 450 980-00	117,70
platin matt	28 450 980-06	188,30
platin	28 450 980-08	188,30
messing gebürstet	28 450 980-28	233,10
Dark Platinum matt	28 450 980-99	211,90
schwarz matt	28 450 980-33	158,90



Empfohlenes Zubehör

**UP-Wandwinkel**

- Min. Einbautiefe 90 mm
- Max. Einbautiefe 163 mm

Details und Zubehör siehe Seite 617

		Euro
Bausatz Vormontage	35 085 970 90	87,50



CL.1



CYO



IMO



Lissé



LULU



Madison



MEM



Meta



Symetrics



Tara.



VAIA



Dusche



Unterputz-Produkte



Zubehör



Küche

26 413 892 +  
28 018 979



**Duschgarnitur**

- Wandrohr mit Schieber
- Rohrdurchmesser 18 mm
- Rosetten Ø 55 mm
- Stichmaß 800 mm
- Metallbrauseschlauch 1750 mm mit integriertem Verdrehschutz
- Brauseschlauchanschluss 3/8"
- Dreifach bzw. fünffach verstellbar: Normalstrahl, Softstrahl, Massagestrahl
- Brausekopf Ø 100 mm
- Durchfluss max. 15 l/min

Passt zu Tara.

		Euro
chrom	1x 26 413 892-00	509,40
	1x 28 018 979-00	98,50
<b>Gesamtpreis:</b>		<b>607,90</b>
platin matt	1x 26 413 892-06	814,70
	1x 28 018 979-06	157,70
<b>Gesamtpreis:</b>		<b>972,40</b>
platin	1x 26 413 892-08	814,70
	1x 28 018 979-08	157,70
<b>Gesamtpreis:</b>		<b>972,40</b>
messing gebürstet	1x 26 413 892-28	1.008,60
	1x 28 018 979-28	195,10
<b>Gesamtpreis:</b>		<b>1.203,70</b>
Dark Platinum matt	1x 26 413 892-99	916,90
	1x 28 018 979-99	177,40
<b>Gesamtpreis:</b>		<b>1.094,30</b>
weiß matt	1x 26 413 892-10	687,70
	1x 28 018 979-10	133,00
<b>Gesamtpreis:</b>		<b>820,70</b>
schwarz matt	1x 26 413 892-33	687,50
	1x 28 018 979-33	133,00
<b>Gesamtpreis:</b>		<b>820,50</b>



Produktvariante

**Handbrause**

- Vierfach verstellbar: Normalstrahl, Softstrahl, Massagestrahl und Schwall
- Brausekopf Ø 120 mm
- Durchfluss max. 15 l/min

Weitere Handbrausen finden Sie ab Seite 544  
Details und Zubehör siehe Seite 547

		Euro
chrom	28 012 979-00	171,40
platin matt	28 012 979-06	274,20
platin	28 012 979-08	274,20
messing gebürstet	28 012 979-28	339,20
Dark Platinum matt	28 012 979-99	308,40
weiß matt	28 012 979-10	231,30
schwarz matt	28 012 979-33	231,30



Produktvariante

**Handbrause**

- Normalstrahl
- Brausekopf Ø 130 mm
- Durchfluss max. 6,8 l/min

Weitere Handbrausen finden Sie ab Seite 544

		Euro
chrom	28 017 979-00 0010	132,00
platin matt	28 017 979-06 0010	211,10
platin	28 017 979-08 0010	211,10
messing gebürstet	28 017 979-28 0010	261,40
Dark Platinum matt	28 017 979-99 0010	237,60
weiß matt	28 017 979-10 0010	178,20
schwarz matt	28 017 979-33 0010	178,20



Empfohlenes Zubehör

**Wandanschlussbogen**

Details und Zubehör siehe Hauptartikel

		Euro
chrom	28 450 625-00	82,10
platin matt	28 450 625-06	131,60
platin	28 450 625-08	131,60
messing gebürstet	28 450 625-28	162,60
Dark Platinum matt	28 450 625-99	147,80
weiß matt	28 450 625-10	110,90
schwarz matt	28 450 625-33	111,00



Empfohlenes Zubehör

**UP-Wandwinkel**

- Min. Einbautiefe 90 mm
- Max. Einbautiefe 163 mm

Details und Zubehör siehe Seite 617

		Euro
Bausatz Vormontage	35 085 970 90	87,50



26 413 809 +  
28 012 979



**Duschgarnitur**

- Wandrohr mit Schieber
- Rohrdurchmesser 18 mm
- Rosette Ø 60 mm
- Stichmaß 800 mm
- Metallbrauseschlauch 1700 mm mit integriertem Verdrehenschutz
- Brauseschlauchanschluss 3/8"
- Vierfach verstellbar: Normalstrahl, Softstrahl, Massagestrahl und Schwall
- Brausekopf Ø 120 mm
- Durchfluss max. 15 l/min

**Passt zu VAIA**

**Eigensicher gegen Rückfließen.**

		<b>Euro</b>
chrom	1x 26 413 809-00	509,40
	1x 28 012 979-00	171,40
	<b>Gesamtpreis:</b>	<b>680,80</b>
platin matt	1x 26 413 809-06	814,90
	1x 28 012 979-06	274,20
	<b>Gesamtpreis:</b>	<b>1.089,10</b>
platin	1x 26 413 809-08	815,00
	1x 28 012 979-08	274,20
	<b>Gesamtpreis:</b>	<b>1.089,20</b>
messing gebürstet	1x 26 413 809-28	1.008,60
	1x 28 012 979-28	339,20
	<b>Gesamtpreis:</b>	<b>1.347,80</b>
Dark Platinum matt	1x 26 413 809-99	916,90
	1x 28 012 979-99	308,40
	<b>Gesamtpreis:</b>	<b>1.225,30</b>



Produktvariante

**Handbrause**

- Dreifach bzw. fünffach verstellbar: Normalstrahl, Softstrahl, Massagestrahl
- Brausekopf Ø 100 mm
- Durchfluss max. 15 l/min

Weitere Handbrausen finden Sie ab Seite 544  
Details und Zubehör siehe Seite 546

		<b>Euro</b>
chrom	28 018 979-00	98,50
platin matt	28 018 979-06	157,70
platin	28 018 979-08	157,70
messing gebürstet	28 018 979-28	195,10
Dark Platinum matt	28 018 979-99	177,40



Produktvariante

**Handbrause**

- Normalstrahl
- Brausekopf Ø 130 mm
- Durchfluss max. 6,8 l/min

Weitere Handbrausen finden Sie ab Seite 544

		<b>Euro</b>
chrom	28 017 979-00 0010	132,00
platin matt	28 017 979-06 0010	211,10
platin	28 017 979-08 0010	211,10
messing gebürstet	28 017 979-28 0010	261,40
Dark Platinum matt	28 017 979-99 0010	237,60



Empfohlenes Zubehör

**Wandanschlussbogen**

Details und Zubehör siehe Hauptartikel

		<b>Euro</b>
chrom	28 450 809-00	99,70
platin matt	28 450 809-06	159,10
platin	28 450 809-08	159,40
messing gebürstet	28 450 809-28	197,30
Dark Platinum matt	28 450 809-99	179,30



Empfohlenes Zubehör

**UP-Wandwinkel**

- Min. Einbautiefe 90 mm
- Max. Einbautiefe 163 mm

Details und Zubehör siehe Seite 617

		<b>Euro</b>
Bausatz Vormontage	35 085 970 90	87,50

28 450 845



**Wandanschlussbogen**

- Brauseabgang 3/8"
- Rosette 60 x 78 mm
- Anschluss 1/2"

**Eigensicher gegen Rückfließen.**

**Passt zu Lissé**

		<b>Euro</b>
chrom	28 450 845-00	89,50
platin matt	28 450 845-06	143,10



Empfohlenes Zubehör

**UP-Wandwinkel**

- Min. Einbautiefe 90 mm
- Max. Einbautiefe 163 mm

Details und Zubehör siehe Seite 617

		<b>Euro</b>
Bausatz Vormontage	35 085 970 90	87,50



CL.1



CYO



IMO



Lissé



LULU



Madison



MEM



Meta



Symetrics



Tara



VAIA



Dusche



Unterputz-Produkte



Zubehör



Küche

28 450 710



**Wandanschlussbogen**

- Brauseabgang 3/8"
- Rosette 78 x 55 mm
- Anschluss 1/2"

**Eigensicher gegen Rückfließen.**

**Passt zu LULU**

		Euro
chrom	28 450 710-00	122,60
platin matt	28 450 710-06	196,40

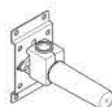

Empfohlenes Zubehör

**UP-Wandwinkel**

- Min. Einbautiefe 90 mm
- Max. Einbautiefe 163 mm

Details und Zubehör siehe Seite 617

		Euro
Bausatz Vormontage	35 085 970 90	87,50

28 450 370



**Wandanschlussbogen**

- Brauseabgang 1/2"
- Rosette Ø 60 mm
- Anschluss 1/2"

**Eigensicher gegen Rückfließen.**

**Passt zu Madison**

		Euro
chrom	28 450 370-00	84,20
platin matt	28 450 370-06	134,60
platin	28 450 370-08	134,60
messing	28 450 370-09	166,70
messing gebürstet	28 450 370-28	166,70
Dark Platinum matt	28 450 370-99	151,50



Empfohlenes Zubehör

**UP-Wandwinkel**

- Min. Einbautiefe 90 mm
- Max. Einbautiefe 163 mm

Details und Zubehör siehe Seite 617

		Euro
Bausatz Vormontage	35 085 970 90	87,50

28 450 410



**Wandanschlussbogen**

- Brauseabgang 1/2"
- Rosette Ø 55 mm
- Anschluss 1/2"

**Eigensicher gegen Rückfließen.**

**Passt zu Madison**

		Euro
chrom	28 450 410-00	76,10
platin matt	28 450 410-06	121,70
platin	28 450 410-08	121,70
messing	28 450 410-09	150,70
messing gebürstet	28 450 410-28	150,70
Dark Platinum matt	28 450 410-99	136,90

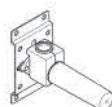

Empfohlenes Zubehör

**UP-Wandwinkel**

- Min. Einbautiefe 90 mm
- Max. Einbautiefe 163 mm

Details und Zubehör siehe Seite 617

		Euro
Bausatz Vormontage	35 085 970 90	87,50

28 450 625



**Wandanschlussbogen**

- Brauseabgang 3/8"
- Rosette Ø 55 mm
- Anschluss 1/2"

**Eigensicher gegen Rückfließen.**

**Passt zu Meta, Tara.**

		Euro
chrom	28 450 625-00	82,10
platin matt	28 450 625-06	131,60
platin	28 450 625-08	131,60
messing gebürstet	28 450 625-28	162,60
Dark Platinum matt	28 450 625-99	147,80
weiß matt	28 450 625-10	110,90
schwarz matt	28 450 625-33	111,00

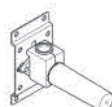

Empfohlenes Zubehör

**UP-Wandwinkel**

- Min. Einbautiefe 90 mm
- Max. Einbautiefe 163 mm

Details und Zubehör siehe Seite 617

		Euro
Bausatz Vormontage	35 085 970 90	87,50





28 450 809



**Wandanschlussbogen**

- Brauseabgang 3/8"
- Rosette Ø 60 mm
- Anschluss 1/2"

**Passt zu VAIA**

**Eigensicher gegen Rückfließen.**

		<b>Euro</b>
chrom	28 450 809-00	99,70
platin matt	28 450 809-06	159,10
platin	28 450 809-08	159,40
messing gebürstet	28 450 809-28	197,30
Dark Platinum matt	28 450 809-99	179,30



**Empfohlenes Zubehör**

**UP-Wandwinkel**

- Min. Einbautiefe 90 mm
- Max. Einbautiefe 163 mm

Details und Zubehör siehe Seite 617

		<b>Euro</b>
Bausatz Vormontage	35 085 970 90	87,50

28 450 980



**Wandanschlussbogen**

- Brauseabgang 3/8"
- Rosette 60 x 60 mm
- Anschluss 1/2"

**Eigensicher gegen Rückfließen.**

**Passt zu MEM, CL.1, Symetrics, IMO, CYO**

		<b>Euro</b>
chrom	28 450 980-00	117,70
platin matt	28 450 980-06	188,30
platin	28 450 980-08	188,30
messing gebürstet	28 450 980-28	233,10
Dark Platinum matt	28 450 980-99	211,90
schwarz matt	28 450 980-33	158,90



**Empfohlenes Zubehör**

**UP-Wandwinkel**

- Min. Einbautiefe 90 mm
- Max. Einbautiefe 163 mm

Details und Zubehör siehe Seite 617

		<b>Euro</b>
Bausatz Vormontage	35 085 970 90	87,50



CL.1



CYO



IMO



Lissé



LULU



Madison



MEM



Meta



Symetrics



Tara.



VAIA



Dusche



Unterputz-Produkte



Zubehör



Küche

## Kopfbrausen



Planungsbeispiel

## Wählen Sie Ihre individuelle Lösung:

### Kopfbrausen (Weitere Lösungen verfügbar)

ab Seite 519



### Schlauchbrausegarnituren (Weitere Lösungen verfügbar)

ab Seite 549



### Bedienelemente (Weitere Lösungen verfügbar)

ab Seite 571



Dusche

28 505 979



**Kopfbrause**

- Ausladung 155 mm
- Kugelgelenk 18° schwenkbar (in jede Richtung)
- Dreifach bzw. fünffach verstellbar: Normalstrahl, Softstrahl, Massagestrahl
- mit Antikalk-System
- Brausekopf Ø 100 mm
- Rosette Ø 60 mm
- Anschluss 1/2"
- Durchfluss max. 7,6 l/min

Passt zu Meta, Tara., VAIA, Lissé

		Euro
chrom	28 505 979-00	267,80
platin matt	28 505 979-06	428,40
platin	28 505 979-08	428,40
messing gebürstet	28 505 979-28	530,20
Dark Platin matt	28 505 979-99	482,00
weiß matt	28 505 979-10	361,50
schwarz matt	28 505 979-33	361,50

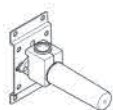

Empfohlenes Zubehör

**UP-Wandwinkel**

- Min. Einbautiefe 90 mm
- Max. Einbautiefe 163 mm

Details und Zubehör siehe Seite 617

		Euro
Bausatz Vormontage	35 085 970 90	87,50

28 508 979



**Kopfbrause**

- Ausladung 200 mm
- Kugelgelenk 30° schwenkbar
- Dreifach verstellbar: Normalstrahl, Softstrahl, Massagestrahl
- mit Antikalk-System
- Brausekopf Ø 92 mm
- Rosette Ø 55 mm
- Anschluss 1/2"
- Durchfluss max. 9 l/min

Passt zu Meta, Tara., VAIA, Lissé

		Euro
chrom	28 508 979-00	480,30
platin matt	28 508 979-06	768,50
platin	28 508 979-08	768,50
messing gebürstet	28 508 979-28	951,10
Dark Platin matt	28 508 979-99	864,60
weiß matt	28 508 979-10	648,40
schwarz matt	28 508 979-33	648,30



Empfohlenes Zubehör

**UP-Wandwinkel**

- Min. Einbautiefe 90 mm
- Max. Einbautiefe 163 mm

Details und Zubehör siehe Seite 617

		Euro
Bausatz Vormontage	35 085 970 90	87,50

28 504 979



**Kopfbrause**

- Ausladung 180-210 mm
- Kugelgelenk 30° schwenkbar
- Normalstrahl
- mit Antikalk-System
- Brausekopf Ø 100 mm
- Rosette Ø 55 mm
- Anschluss 1/2"
- Durchfluss max. 7 l/min

Passt zu Meta, Tara., VAIA, Lissé

		Euro
chrom	28 504 979-00	429,60
platin matt	28 504 979-06	687,30
platin	28 504 979-08	687,40
messing gebürstet	28 504 979-28	850,70
Dark Platin matt	28 504 979-99	773,30
weiß matt	28 504 979-10	580,00
schwarz matt	28 504 979-33	580,00



Empfohlenes Zubehör

**UP-Wandwinkel**

- Min. Einbautiefe 90 mm
- Max. Einbautiefe 163 mm

Details und Zubehör siehe Seite 617

		Euro
Bausatz Vormontage	35 085 970 90	87,50



CL.1



CYO



IMO



Lissé



LULU



Madison



MEM



Meta



Symmetrics



Tara.



VAIA



Dusche



Unterputz-Produkte



Zubehör



Küche

28 504 670



**Kopfbrause**

- Ausladung 180-210 mm
- Kugelgelenk 30° schwenkbar
- Normalstrahl
- mit Antikalk-System
- Brausekopf Ø 100 mm
- Rosette 60 x 60 mm
- Anschluss 1/2"
- Durchfluss max. 7 l/min

Passt zu MEM, CL.1, Symetrics, IMO, CYO

		Euro
chrom	28 504 670-00	445,00
platin matt	28 504 670-06	712,00
platin	28 504 670-08	712,00
messing gebürstet	28 504 670-28	881,10
Dark Platinum matt	28 504 670-99	801,00



Empfohlenes Zubehör

**UP-Wandwinkel**

- Min. Einbautiefe 90 mm
- Max. Einbautiefe 163 mm

Details und Zubehör siehe Seite 617

		Euro
Bausatz Vormontage	35 085 970 90	87,50

28 508 710



**Kopfbrause**

- Ausladung 200 mm
- Kugelgelenk 30° schwenkbar
- Dreifach verstellbar: Normalstrahl, Softstrahl, Massagestrahl
- mit Antikalk-System
- Brausekopf Ø 92 mm
- Rosette 78 x 55 mm
- Anschluss 1/2"
- Durchfluss max. 9 l/min

Passt zu LULU

		Euro
chrom	28 508 710-00	477,60
platin matt	28 508 710-06	764,20



Empfohlenes Zubehör

**UP-Wandwinkel**

- Min. Einbautiefe 90 mm
- Max. Einbautiefe 163 mm

Details und Zubehör siehe Seite 617

		Euro
Bausatz Vormontage	35 085 970 90	87,50

28 508 360



**Kopfbrause**

- Ausladung 200 mm
- Kugelgelenk 30° schwenkbar
- Dreifach verstellbar: Normalstrahl, Softstrahl, Massagestrahl
- mit Antikalk-System
- Brausekopf Ø 94 mm
- Rosette Ø 55 mm
- Anschluss 1/2"
- Durchfluss max. 9 l/min

Passt zu Madison

		Euro
chrom	28 508 360-00	480,30
platin matt	28 508 360-06	768,50
platin	28 508 360-08	768,50
messing	28 508 360-09	951,10
messing gebürstet	28 508 360-28	951,10
Dark Platinum matt	28 508 360-99	864,60

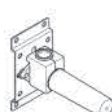

Empfohlenes Zubehör

**UP-Wandwinkel**

- Min. Einbautiefe 90 mm
- Max. Einbautiefe 163 mm

Details und Zubehör siehe Seite 617

		Euro
Bausatz Vormontage	35 085 970 90	87,50



Dusche

28 508 980



**Kopfbrause**

- Ausladung 200 mm
- Kugelgelenk 30° schwenkbar
- Dreifach verstellbar: Normalstrahl, Softstrahl, Massagestrahl
- mit Antikalk-System
- Brausekopf Ø 92 mm
- Rosette 60 x 60 mm
- Anschluss 1/2"
- Durchfluss max. 9 l/min

Passt zu MEM, CL.1, Symetrics, IMO, CYO

		<b>Euro</b>
chrom	28 508 980-00	493,90
platin matt	28 508 980-06	790,20
platin	28 508 980-08	790,20
messing gebürstet	28 508 980-28	977,90
Dark Platinum matt	28 508 980-99	889,00

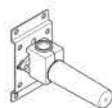

Empfohlenes Zubehör

**UP-Wandwinkel**

- Min. Einbautiefe 90 mm
- Max. Einbautiefe 163 mm

Details und Zubehör siehe Seite 617

		<b>Euro</b>
Bausatz Vormontage	35 085 970 90	87,50



CL.1



CYO



IMO



Lissé



LULU



Madison



MEM



Meta



Symetrics



Tara.



VAIA



Dusche



Unterputz-Produkte



Zubehör



Küche

## Showerpipes



Planungsbeispiel

## Wählen Sie Ihre individuelle Lösung:

### Showerpipes (Weitere Lösungen verfügbar)

ab Seite 523



### Handbrausen

ab Seite 545



Dusche

36 112 970 +  
28 015 979



**Shower Pipe mit Brause-Einhandbatterie**

- Ausladung Standbrause 450 mm
- Kopfbrause: Regenstrahl
- Regenbrause Ø 220 mm
- Regenbrause mit Antikalk-System
- Durchfluss Regenbrause max. 8,6 l/min
- Handbrause: Normalstrahl
- Brausekopf Ø 100 mm
- Durchfluss Handbrause max. 15 l/min
- Höhe Armatur bis Regenbrause (Unterkante) 985 mm
- Höhe Armatur bis Oberkante Bogen 1170 mm
- Metallbrauseschlauch 1750 mm mit integriertem Verdrehschutz
- Anschluss 1/2"
- Wandrohr mit Schieber
- Rohrdurchmesser 23,5 mm
- automatische Umstellung Standbrause/ Handbrause

Passt zu IMO, Meta, Tara., VAIA, Lissé, LULU, CYO

Eigensicher gegen Rückfließen.

		Euro
chrom	1x 36 112 970-00	1.758,50
	1x 28 015 979-00	91,60
<b>Gesamtpreis:</b>		<b>1.850,10</b>
platin matt	1x 36 112 970-06	2.813,50
	1x 28 015 979-06	146,70
<b>Gesamtpreis:</b>		<b>2.960,20</b>
platin	1x 36 112 970-08	2.813,50
	1x 28 015 979-08	146,70
<b>Gesamtpreis:</b>		<b>2.960,20</b>
messing gebürstet	1x 36 112 970-28	3.481,80
	1x 28 015 979-28	181,30
<b>Gesamtpreis:</b>		<b>3.663,10</b>
Dark Platinum matt	1x 36 112 970-99	3.165,50
	1x 28 015 979-99	164,90
<b>Gesamtpreis:</b>		<b>3.330,40</b>
schwarz matt	1x 36 112 970-33	2.373,90
	1x 28 015 979-33	123,70
<b>Gesamtpreis:</b>		<b>2.497,60</b>



Produktvariante

**Handbrause**

- Dreifach bzw. fünffach verstellbar: Normalstrahl, Softstrahl, Massagestrahl
- Brausekopf Ø 130 mm
- Durchfluss max. 15 l/min

Weitere Handbrausen finden Sie ab Seite 544  
Details und Zubehör siehe Seite 547

		Euro
chrom	28 016 979-00	142,20
platin matt	28 016 979-06	227,60
platin	28 016 979-08	227,60
messing gebürstet	28 016 979-28	281,50
Dark Platinum matt	28 016 979-99	255,90
schwarz matt	28 016 979-33	192,00



Produktvariante

**Handbrause**

- Normalstrahl
- Durchfluss max. 15 l/min

Weitere Handbrausen finden Sie ab Seite 544  
Details und Zubehör siehe Seite 545

		Euro
chrom	28 019 979-00	172,50
platin matt	28 019 979-06	276,00
platin	28 019 979-08	276,00
messing gebürstet	28 019 979-28	341,60
Dark Platinum matt	28 019 979-99	310,50
schwarz matt	28 019 979-33	232,80



Benötigtes Zubehör

**UP-Wandbefestigung**

- Min. Einbautiefe 80 mm
- Max. Einbautiefe 105 mm

Details und Zubehör siehe Seite 605

		Euro
Bausatz Vormontage	35 050 970 90	232,90



CL. 1



CYO



IMO



Lissé



LULU



Madison



MEM



Meta



Symetrics



Tara.



VAIA



Dusche



Unterputz-Produkte



Zubehör



Küche

34 459 979 +  
28 015 979



**Shower Pipe mit Brause-Thermostat**

- Ausladung Standbrause 450 mm
- Kopfbrause: Regenstrahl
- Regenbrause Ø 220 mm
- Regenbrause mit Antikalk-System
- Durchfluss Regenbrause max. 8,6 l/min
- Handbrause: Normalstrahl
- Brausekopf Ø 100 mm
- Durchfluss Handbrause max. 15 l/min
- Drehumstellung mit Mengenregulierung und Absperrfunktion
- Schubrosetten Ø 70 mm
- Höhe Armatur bis Regenbrause (Unterkante) 985 mm
- Höhe Armatur bis Oberkante Bogen 1170 mm
- Stichmaß 150 mm ± 13 mm
- Metallbrauseschlauch 1750 mm mit integriertem Verdrehenschutz
- Anschluss 1/2"
- Wandrohr mit Schieber
- Rohrdurchmesser 23,5 mm

Eigensicher gegen Rückfließen.

Passt zu IMO, Meta, Tara., VAIA, Lissé, LULU, CYO

		Euro
chrom	1x 34 459 979-00	1.902,80
	1x 28 015 979-00	91,60
<b>Gesamtpreis:</b>		<b>1.994,40</b>
platin matt	1x 34 459 979-06	3.043,90
	1x 28 015 979-06	146,70
<b>Gesamtpreis:</b>		<b>3.190,60</b>
platin	1x 34 459 979-08	3.043,90
	1x 28 015 979-08	146,70
<b>Gesamtpreis:</b>		<b>3.190,60</b>
messing gebürstet	1x 34 459 979-28	3.767,60
	1x 28 015 979-28	181,30
<b>Gesamtpreis:</b>		<b>3.948,90</b>
Dark Platinum matt	1x 34 459 979-99	3.424,30
	1x 28 015 979-99	164,90
<b>Gesamtpreis:</b>		<b>3.589,20</b>
schwarz matt	1x 34 459 979-33	2.568,40
	1x 28 015 979-33	123,70
<b>Gesamtpreis:</b>		<b>2.692,10</b>



Produktvariante

**Handbrause**

- Dreifach bzw. fünffach verstellbar: Normalstrahl, Softstrahl, Massagestrahl
- Brausekopf Ø 130 mm
- Durchfluss max. 15 l/min

Weitere Handbrausen finden Sie ab Seite 544  
Details und Zubehör siehe Seite 547

		Euro
chrom	28 016 979-00	142,20
platin matt	28 016 979-06	227,60
platin	28 016 979-08	227,60
messing gebürstet	28 016 979-28	281,50
Dark Platinum matt	28 016 979-99	255,90
schwarz matt	28 016 979-33	192,00



Produktvariante

**Stabhandbrause**

- Normalstrahl
- Durchfluss max. 6,8 l/min

Weitere Handbrausen finden Sie ab Seite 544

		Euro
chrom	28 013 979-00 0010	172,50
platin matt	28 013 979-06 0010	276,00
platin	28 013 979-08 0010	276,00
messing gebürstet	28 013 979-28 0010	357,30
Dark Platinum matt	28 013 979-99 0010	276,00
schwarz matt	28 013 979-33 0010	232,80



Dusche



26 632 360 +  
28 002 970



**Shower Pipe mit Brausebatterie**

- Ausladung Standbrause 420 mm
- Kopfbrause: Regenstrahl
- Regenbrause Ø 200 mm
- Durchfluss Regenbrause max. 9 l/min
- Handbrause: Normalstrahl
- Brausekopf Ø 64 mm
- Durchfluss Handbrause max. 9 l/min
- Drehumstellung Standbrause/ Handbrause
- Höhe Armatur bis Oberkante Bogen 1180 mm
- Höhe Armatur bis Regenbrause (Unterkante) 1009 mm
- Rosette für Brausehalter Ø 66 mm
- Rosette für Wandbefestigung Ø 70 mm
- Rosette für Brausebatterie Ø 60 mm
- Stichmaß 150 mm ± 13 mm
- Metallbrauseschlauch 1250 mm mit integriertem Verdrehschutz
- Anschluss 1/2"
- Rohrdurchmesser 20 mm

**Dieser Artikel enthält keine Handbrause!**

**Passt zu Madison**

**Eigensicher gegen Rückfließen.**

		<b>Euro</b>
chrom	1x 26 632 360-00	2.268,80
	1x 28 002 970-00	222,00
	<b>Gesamtpreis:</b>	<b>2.490,80</b>
platin matt	1x 26 632 360-06	3.630,10
	1x 28 002 970-06	355,40
	<b>Gesamtpreis:</b>	<b>3.985,50</b>
platin	1x 26 632 360-08	3.630,10
	1x 28 002 970-08	355,40
	<b>Gesamtpreis:</b>	<b>3.985,50</b>
messing	1x 26 632 360-09	4.492,30
	1x 28 002 970-09	439,50
	<b>Gesamtpreis:</b>	<b>4.931,80</b>
messing gebürstet	1x 26 632 360-28	4.492,20
	1x 28 002 970-28	439,50
	<b>Gesamtpreis:</b>	<b>4.931,70</b>
Dark Platinum matt	1x 26 632 360-99	4.083,90
	1x 28 002 970-99	399,50
	<b>Gesamtpreis:</b>	<b>4.483,40</b>



**Produktvariante**

**Handbrause**

- Dreifach verstellbar: Normalstrahl, Softstrahl, Massagestrahl
- Brausekopf Ø 95 mm
- Durchfluss max. 9 l/min

Weitere Handbrausen finden Sie ab Seite 544  
Details und Zubehör siehe Seite 545

		<b>Euro</b>
chrom	28 002 978-00	171,40
platin matt	28 002 978-06	274,20
platin	28 002 978-08	274,20
messing	28 002 978-09	339,20
messing gebürstet	28 002 978-28	339,20
Dark Platinum matt	28 002 978-99	308,40



CL.1



CYO



IMO



Lissé



LULU



Madison



MEM



Meta



Symetrics



Tara.



VAIA



Dusche



Unterputz-Produkte



Zubehör



Küche

34 459 360 +  
11 420 360 +  
28 002 978



**Shower Pipe mit Brause-Thermostat**

- Ausladung Standbrause 420 mm
- Regenbrause Ø 200 mm
- Regenbrause mit Antikalk-System
- Durchfluss Regenbrause max. 9 l/min
- Handbrause: Dreifach bzw. fünffach verstellbar:  
Normalstrahl, Softstrahl, Massagestrahl
- Brausekopf Ø 95 mm
- Durchfluss Handbrause max. 9 l/min
- Drehumstellung Standbrause/ Handbrause
- Höhe Armatur bis Regenbrause (Unterkante) 985 mm
- Höhe Armatur bis Oberkante Bogen 1160 mm
- zweiteilige Schubrosetten Ø 65 mm
- Rosette für Brausehalter Ø 65 mm
- Rosette für Wandbefestigung Ø 60 mm
- Stichmaß 150 mm ± 13 mm
- Metallbrauseschlauch 1250 mm mit integriertem  
Verdrehschutz
- Anschluss 1/2"
- Rohrdurchmesser 20 mm

**Passt zu Madison**

**Eigensicher gegen Rückfließen.**

		<b>Euro</b>
chrom	1x 34 459 360-00	2.309,70
	1x 11 420 360-00	204,80
	1x 28 002 978-00	171,40
	<b>Gesamtpreis:</b>	<b>2.685,90</b>
platin matt	1x 34 459 360-06	3.695,60
	1x 11 420 360-06	327,50
	1x 28 002 978-06	274,20
	<b>Gesamtpreis:</b>	<b>4.297,30</b>
platin	1x 34 459 360-08	3.695,60
	1x 11 420 360-08	327,50
	1x 28 002 978-08	274,20
	<b>Gesamtpreis:</b>	<b>4.297,30</b>
messing	1x 34 459 360-09	4.573,00
	1x 11 420 360-09	405,50
	1x 28 002 978-09	339,20
	<b>Gesamtpreis:</b>	<b>5.317,70</b>
messing gebürstet	1x 34 459 360-28	4.573,10
	1x 11 420 360-28	405,50
	1x 28 002 978-28	339,20
	<b>Gesamtpreis:</b>	<b>5.317,80</b>
Dark Platinum matt	1x 34 459 360-99	4.157,30
	1x 11 420 360-99	368,60
	1x 28 002 978-99	308,40
	<b>Gesamtpreis:</b>	<b>4.834,30</b>



**Produktvariante**

**Metall-Handbrause mit Porzellangriff (weiß)**

- Normalstrahl
- Brausekopf Ø 64 mm
- Durchfluss max. 9 l/min

Weitere Handbrausen finden Sie ab Seite 544

Details und Zubehör siehe Seite 545

		<b>Euro</b>	
chrom	28 002 970-00	222,00	
	platin matt	28 002 970-06	355,40
	platin	28 002 970-08	355,40
messing	28 002 970-09	439,50	
	messing gebürstet	28 002 970-28	439,50
Dark Platinum matt	28 002 970-99	399,50	



Dusche

34 459 980 +  
28 018 979



**Shower Pipe mit Brause-Thermostat**

- Ausladung Standbrause 450 mm
- Kopfbrause: Regenstrahl
- Regenbrause 300 x 240 mm
- Regenbrause mit Antikalk-System
- Durchfluss Regenbrause max. 14 l/min
- Handbrause: Normalstrahl
- Brausekopf Ø 100 mm
- Durchfluss Handbrause max. 15 l/min
- Drehumstellung mit Mengenregulierung und Absperrfunktion
- Schubrosetten Ø 70 mm
- Höhe Armatur bis Regenbrause (Unterkante) 985 mm
- Höhe Armatur bis Oberkante Bogen 1170 mm
- Stichmaß 150 mm ± 13 mm
- Metallbrauseschlauch 1750 mm mit integriertem Verdrehschutz
- Anschluss 1/2"
- Wandrohr mit Schieber
- Rohrdurchmesser 23,5 mm

Passt zu MEM, CL.1, Symetrics, IMO, CYO

Eigensicher gegen Rückfließen.

		Euro
chrom	1x 34 459 980-00	2.256,60
	1x 28 018 979-00	98,50
<b>Gesamtpreis:</b>		<b>2.355,10</b>
platin matt	1x 34 459 980-06	3.610,60
	1x 28 018 979-06	157,70
<b>Gesamtpreis:</b>		<b>3.768,30</b>
platin	1x 34 459 980-08	3.610,60
	1x 28 018 979-08	157,70
<b>Gesamtpreis:</b>		<b>3.768,30</b>
messing gebürstet	1x 34 459 980-28	4.468,10
	1x 28 018 979-28	195,10
<b>Gesamtpreis:</b>		<b>4.663,20</b>
Dark Platinum matt	1x 34 459 980-99	4.061,90
	1x 28 018 979-99	177,40
<b>Gesamtpreis:</b>		<b>4.239,30</b>
schwarz matt	1x 34 459 980-33	3.046,40
	1x 28 018 979-33	133,00
<b>Gesamtpreis:</b>		<b>3.179,40</b>



Produktvariante

**Handbrause**

- Vierfach verstellbar: Normalstrahl, Softstrahl, Massagestrahl und Schwall
- Brausekopf Ø 120 mm
- Durchfluss max. 15 l/min

Weitere Handbrausen finden Sie ab Seite 544  
Details und Zubehör siehe Seite 547

		Euro
chrom	28 012 979-00	171,40
platin matt	28 012 979-06	274,20
platin	28 012 979-08	274,20
messing gebürstet	28 012 979-28	339,20
Dark Platinum matt	28 012 979-99	308,40
schwarz matt	28 012 979-33	231,30



Produktvariante

**Stabhandbrause**

- Normalstrahl
- Durchfluss max. 6,8 l/min

Weitere Handbrausen finden Sie ab Seite 544

		Euro
chrom	28 013 979-00 0010	172,50
platin matt	28 013 979-06 0010	276,00
platin	28 013 979-08 0010	276,00
messing gebürstet	28 013 979-28 0010	357,30
Dark Platinum matt	28 013 979-99 0010	276,00
schwarz matt	28 013 979-33 0010	232,80



CL.1



CYO



IMO



Lissé



LULU



Madison



MEM



Meta



Symetrics



Tara.



VAIA



Dusche



Unterputz-Produkte



Zubehör



Küche

26 633 892 +  
28 018 979



### Shower Pipe

- Ausladung Standbrause 420 mm
- Kopfbrause: Regenstrahl
- Regenbrause Ø 220 mm
- Regenbrause mit Antikalk-System
- Durchfluss Regenbrause max. 9 l/min
- Handbrause: Normalstrahl
- Brausekopf Ø 100 mm
- Durchfluss Handbrause max. 15 l/min
- Drehumstellung Standbrause/ Handbrause
- Höhe Armatur bis Regenbrause (Unterkante) 1007 mm
- Höhe Armatur bis Oberkante Bogen 1167 mm
- Rosette für Brausehalter Ø 55 mm
- Rosette für Wandbefestigung Ø 57 mm
- Rosette für Brausebatterie Ø 65 mm
- Stichmaß 150 mm ± 13 mm
- Metallbrauseschlauch 1500 mm
- Anschluss 1/2"
- Rohrdurchmesser 20 mm

Passt zu Tara.

Eigensicher gegen Rückfließen.

		Euro
chrom	1x 26 633 892-00	2.167,20
	1x 28 018 979-00	98,50
<b>Gesamtpreis:</b>		<b>2.265,70</b>
platin matt	1x 26 633 892-06	3.467,70
	1x 28 018 979-06	157,70
<b>Gesamtpreis:</b>		<b>3.625,40</b>
platin	1x 26 633 892-08	3.467,70
	1x 28 018 979-08	157,70
<b>Gesamtpreis:</b>		<b>3.625,40</b>
messing gebürstet	1x 26 633 892-28	4.291,10
	1x 28 018 979-28	195,10
<b>Gesamtpreis:</b>		<b>4.486,20</b>
Dark Platinum matt	1x 26 633 892-99	3.901,10
	1x 28 018 979-99	177,40
<b>Gesamtpreis:</b>		<b>4.078,50</b>
schwarz matt	1x 26 633 892-33	2.925,70
	1x 28 018 979-33	133,00
<b>Gesamtpreis:</b>		<b>3.058,70</b>
weiß matt	1x 26 633 892-10	2.925,70
	1x 28 018 979-10	133,00
<b>Gesamtpreis:</b>		<b>3.058,70</b>



### Produktvariante

#### Handbrause

- Vierfach verstellbar: Normalstrahl, Softstrahl, Massagestrahl und Schwall
- Brausekopf Ø 120 mm
- Durchfluss max. 15 l/min

Weitere Handbrausen finden Sie ab Seite 544  
Details und Zubehör siehe Seite 547

		Euro
chrom	28 012 979-00	171,40
platin matt	28 012 979-06	274,20
platin	28 012 979-08	274,20
messing gebürstet	28 012 979-28	339,20
Dark Platinum matt	28 012 979-99	308,40
schwarz matt	28 012 979-33	231,30
weiß matt	28 012 979-10	231,30



### Produktvariante

#### Stabhandbrause

- Normalstrahl
- Durchfluss max. 6,8 l/min

Weitere Handbrausen finden Sie ab Seite 544

		Euro
chrom	28 013 979-00 0010	172,50
platin matt	28 013 979-06 0010	276,00
platin	28 013 979-08 0010	276,00
messing gebürstet	28 013 979-28 0010	357,30
Dark Platinum matt	28 013 979-99 0010	276,00
schwarz matt	28 013 979-33 0010	232,80
weiß matt	28 013 979-10 0010	232,80



Dusche

26 632 892 +  
28 018 979



**Shower Pipe mit Brausebatterie**

- Ausladung Standbrause 420 mm
- Kopfbrause: Regenstrahl
- Regenbrause Ø 220 mm
- Regenbrause mit Antikalk-System
- Durchfluss Regenbrause max. 9 l/min
- Handbrause: Normalstrahl
- Brausekopf Ø 100 mm
- Durchfluss Handbrause max. 15 l/min
- Drehumstellung Standbrause/ Handbrause
- Höhe Armatur bis Regenbrause (Unterkante) 1007 mm
- Höhe Armatur bis Oberkante Bogen 1167 mm
- Rosette für Brausehalter Ø 55 mm
- Rosette für Wandbefestigung Ø 57 mm
- Rosette für Brausebatterie Ø 65 mm
- Stichmaß 150 mm ± 13 mm
- Metallbrauseschlauch 1500 mm
- Anschluss 1/2"
- Rohrdurchmesser 20 mm

**Passt zu Tara.**

**Eigensicher gegen Rückfließen.**

		<b>Euro</b>
chrom	1x 26 632 892-00	2.167,20
	1x 28 018 979-00	98,50
	<b>Gesamtpreis:</b>	<b>2.265,70</b>
platin matt	1x 26 632 892-06	3.467,70
	1x 28 018 979-06	157,70
	<b>Gesamtpreis:</b>	<b>3.625,40</b>
platin	1x 26 632 892-08	3.467,70
	1x 28 018 979-08	157,70
	<b>Gesamtpreis:</b>	<b>3.625,40</b>
messing gebürstet	1x 26 632 892-28	4.291,10
	1x 28 018 979-28	195,10
	<b>Gesamtpreis:</b>	<b>4.486,20</b>
Dark Platinum matt	1x 26 632 892-99	3.901,10
	1x 28 018 979-99	177,40
	<b>Gesamtpreis:</b>	<b>4.078,50</b>
weiß matt	1x 26 632 892-10	2.925,70
	1x 28 018 979-10	133,00
	<b>Gesamtpreis:</b>	<b>3.058,70</b>
schwarz matt	1x 26 632 892-33	2.925,70
	1x 28 018 979-33	133,00
	<b>Gesamtpreis:</b>	<b>3.058,70</b>



**Produktvariante**

**Handbrause**

- Vierfach verstellbar: Normalstrahl, Softstrahl, Massagestrahl und Schwall
- Brausekopf Ø 120 mm
- Durchfluss max. 15 l/min

Weitere Handbrausen finden Sie ab Seite 544  
Details und Zubehör siehe Seite 547

		<b>Euro</b>
chrom	28 012 979-00	171,40
platin matt	28 012 979-06	274,20
platin	28 012 979-08	274,20
messing gebürstet	28 012 979-28	339,20
Dark Platinum matt	28 012 979-99	308,40
weiß matt	28 012 979-10	231,30
schwarz matt	28 012 979-33	231,30



**Produktvariante**

**Stabhandbrause**

- Normalstrahl
- Durchfluss max. 6,8 l/min

Weitere Handbrausen finden Sie ab Seite 544

		<b>Euro</b>
chrom	28 013 979-00 0010	172,50
platin matt	28 013 979-06 0010	276,00
platin	28 013 979-08 0010	276,00
messing gebürstet	28 013 979-28 0010	357,30
Dark Platinum matt	28 013 979-99 0010	276,00
weiß matt	28 013 979-10 0010	232,80
schwarz matt	28 013 979-33 0010	232,80



CL.1



CYO



IMO



Lissé



LULU



Madison



MEM



Meta



Symetrics



Tara.



VAIA



Dusche



Unterputz-Produkte



Zubehör



Küche

34 459 892 +  
28 015 979



**Shower Pipe mit Brause-Thermostat**

- Ausladung Standbrause 420 mm
- Kopfbrause: Regenstrahl
- Regenbrause Ø 220 mm
- Regenbrause mit Antikalk-System
- Durchfluss Regenbrause max. 8,6 l/min
- Handbrause: Normalstrahl
- Brausekopf Ø 100 mm
- Durchfluss Handbrause max. 15 l/min
- Drehumstellung mit Mengenregulierung und Absperrfunktion
- Schubrosetten Ø 70 mm
- Höhe Armatur bis Regenbrause (Unterkante) 963 mm
- Höhe Armatur bis Oberkante Bogen 1267 mm
- Stichmaß 150 mm ± 13 mm
- Metallbrauseschlauch 1750 mm mit integriertem Verdrehenschutz
- Anschluss 1/2"
- Wandrohr mit Schieber
- Rohrdurchmesser 23,5 mm

**Eigensicher gegen Rückfließen.**

**Passt zu Meta, Tara., VAIA**

		Euro
chrom	1x 34 459 892-00	2.309,70
	1x 28 015 979-00	91,60
<b>Gesamtpreis:</b>		<b>2.401,30</b>
platin matt	1x 34 459 892-06	3.695,50
	1x 28 015 979-06	146,70
<b>Gesamtpreis:</b>		<b>3.842,20</b>
platin	1x 34 459 892-08	3.695,50
	1x 28 015 979-08	146,70
<b>Gesamtpreis:</b>		<b>3.842,20</b>
messing gebürstet	1x 34 459 892-28	4.573,10
	1x 28 015 979-28	181,30
<b>Gesamtpreis:</b>		<b>4.754,40</b>
Dark Platinum matt	1x 34 459 892-99	4.157,30
	1x 28 015 979-99	164,90
<b>Gesamtpreis:</b>		<b>4.322,20</b>
schwarz matt	1x 34 459 892-33	3.118,10
	1x 28 015 979-33	123,70
<b>Gesamtpreis:</b>		<b>3.241,80</b>



**Produktvariante**

**Handbrause**

- Dreifach bzw. fünffach verstellbar: Normalstrahl, Softstrahl, Massagestrahl
- Brausekopf Ø 130 mm
- Durchfluss max. 15 l/min

Weitere Handbrausen finden Sie ab Seite 544  
Details und Zubehör siehe Seite 547

		Euro
chrom	28 016 979-00	142,20
platin matt	28 016 979-06	227,60
platin	28 016 979-08	227,60
messing gebürstet	28 016 979-28	281,50
Dark Platinum matt	28 016 979-99	255,90
schwarz matt	28 016 979-33	192,00



**Produktvariante**

**Stabhandbrause**

- Normalstrahl
- Durchfluss max. 6,8 l/min

Weitere Handbrausen finden Sie ab Seite 544

		Euro
chrom	28 013 979-00 0010	172,50
platin matt	28 013 979-06 0010	276,00
platin	28 013 979-08 0010	276,00
messing gebürstet	28 013 979-28 0010	357,30
Dark Platinum matt	28 013 979-99 0010	276,00
schwarz matt	28 013 979-33 0010	232,80



Dusche

34 460 979 +  
28 018 979



**Shower Pipe mit Brause-Thermostat**

- Ausladung Standbrause 450 mm
- Kopfbrause: Regenstrahl
- Regenbrause Ø 300 mm
- Regenbrause mit Antikalk-System
- Durchfluss Regenbrause max. 14 l/min
- Handbrause: Dreifach bzw. fünffach verstellbar: Normalstrahl, Softstrahl, Massagestrahl
- Brausekopf Ø 100 mm
- Durchfluss Handbrause max. 15 l/min
- Drehumstellung mit Mengenregulierung und Absperrfunktion
- Schubrosetten Ø 70 mm
- Höhe Armatur bis Regenbrause (Unterkante) 985 mm
- Höhe Armatur bis Oberkante Bogen 1170 mm
- Stichmaß 150 mm ± 13 mm
- Metallbrauseschlauch 1750 mm mit integriertem Verdrehenschutz
- Anschluss 1/2"
- Wandrohr mit Schieber
- Rohrdurchmesser 23,5 mm

**Eigensicher gegen Rückfließen.**

**Passt zu IMO, Meta, Tara., VAIA, Lissé, LULU, CYO**

		<b>Euro</b>
chrom	1x 34 460 979-00	2.004,20
	1x 28 018 979-00	98,50
<b>Gesamtpreis:</b>		<b>2.102,70</b>
platin matt	1x 34 460 979-06	3.206,70
	1x 28 018 979-06	157,70
<b>Gesamtpreis:</b>		<b>3.364,40</b>
platin	1x 34 460 979-08	3.206,70
	1x 28 018 979-08	157,70
<b>Gesamtpreis:</b>		<b>3.364,40</b>
Dark Platinum matt	1x 34 460 979-99	3.607,50
	1x 28 018 979-99	177,40
<b>Gesamtpreis:</b>		<b>3.784,90</b>
schwarz matt	1x 34 460 979-33	2.705,70
	1x 28 018 979-33	133,00
<b>Gesamtpreis:</b>		<b>2.838,70</b>



Produktvariante

**Handbrause**

- Vierfach verstellbar: Normalstrahl, Softstrahl, Massagestrahl und Schwall
- Brausekopf Ø 120 mm
- Durchfluss max. 15 l/min

Weitere Handbrausen finden Sie ab Seite 544  
Details und Zubehör siehe Seite 547

		<b>Euro</b>
chrom	28 012 979-00	171,40
platin matt	28 012 979-06	274,20
platin	28 012 979-08	274,20
Dark Platinum matt	28 012 979-99	308,40
schwarz matt	28 012 979-33	231,30



Produktvariante

**Stabhandbrause**

- Normalstrahl
- Durchfluss max. 6,8 l/min

Weitere Handbrausen finden Sie ab Seite 544

		<b>Euro</b>
chrom	28 013 979-00 0010	172,50
platin matt	28 013 979-06 0010	276,00
platin	28 013 979-08 0010	276,00
Dark Platinum matt	28 013 979-99 0010	276,00
schwarz matt	28 013 979-33 0010	232,80



CL.1



CYO



IMO



Lissé



LULU



Madison



MEM



Meta



Symetrics



Tara.



VAIA



Dusche



Unterputz-Produkte



Zubehör



Küche

26 632 809 +  
28 019 979



**Shower Pipe mit Brausebatterie**

- Ausladung Standbrause 450 mm
- Kopfbrause: Regenstrahl
- Regenbrause Ø 300 mm
- Regenbrause mit Antikalk-System
- Durchfluss Regenbrause max. 14 l/min
- Handbrause: Normalstrahl
- Durchfluss Handbrause max. 15 l/min
- Drehumstellung Standbrause/ Handbrause
- Rosette für Brausehalter Ø 60 mm
- Schubrosetten Ø 60 mm
- Stichmaß 150 mm ± 13 mm
- Metallbrauseschlauch 1500 mm
- Anschluss 1/2"
- Rohrdurchmesser 23,5 mm

**Dieser Artikel enthält keine Handbrause!**

**Passt zu VAIA**

**Eigensicher gegen Rückfließen.**

		Euro
chrom	1x 26 632 809-00	2.217,40
	1x 28 019 979-00	172,50
<b>Gesamtpreis:</b>		<b>2.389,90</b>
platin matt	1x 26 632 809-06	3.547,90
	1x 28 019 979-06	276,00
<b>Gesamtpreis:</b>		<b>3.823,90</b>
platin	1x 26 632 809-08	3.547,80
	1x 28 019 979-08	276,00
<b>Gesamtpreis:</b>		<b>3.823,80</b>
messing gebürstet	1x 26 632 809-28	4.390,40
	1x 28 019 979-28	341,60
<b>Gesamtpreis:</b>		<b>4.732,00</b>
Dark Platinum matt	1x 26 632 809-99	3.991,30
	1x 28 019 979-99	310,50
<b>Gesamtpreis:</b>		<b>4.301,80</b>



Produktvariante

**Handbrause**

- Normalstrahl
- Durchfluss max. 6,8 l/min

Weitere Handbrausen finden Sie ab Seite 544

		Euro
chrom	28 017 979-00 0010	132,00
platin matt	28 017 979-06 0010	211,10
platin	28 017 979-08 0010	211,10
messing gebürstet	28 017 979-28 0010	261,40
Dark Platinum matt	28 017 979-99 0010	237,60



Produktvariante

**Handbrause**

- Vierfach verstellbar: Normalstrahl, Softstrahl, Massagestrahl und Schwall
- Brausekopf Ø 120 mm
- Durchfluss max. 15 l/min

Weitere Handbrausen finden Sie ab Seite 544

Details und Zubehör siehe Seite 547

		Euro
chrom	28 012 979-00	171,40
platin matt	28 012 979-06	274,20
platin	28 012 979-08	274,20
messing gebürstet	28 012 979-28	339,20
Dark Platinum matt	28 012 979-99	308,40



Dusche



26 024 661 +  
28 019 979



**Duschstele mit Brause-Einhandbatterie**

- Ausladung Standbrause 450 mm
- schwenkbar 180°
- Kopfbrause: Regenstrahl
- Regenbrause Ø 300 mm
- Regenbrause mit Antikalk-System
- Durchfluss Regenbrause max. 14 l/min
- Handbrause: Normalstrahl
- Durchfluss Handbrause max. 15 l/min
- Brausehalter mit Rosette Ø 78 mm
- Schubrosetten Ø 55 mm
- Metallbrauseschlauch 1500 mm
- Höhe Armatur bis Oberkante Bogen 2280 mm
- Höhe Armatur bis Regenbrause (Unterkante) 1940 mm
- automatische Umstellung Standbrause/ Handbrause
- Rohrdurchmesser 20 mm

**Passt zu Meta, Tara., VAIA**

**Wasserführende Bausatz-Vormontage an unterer Wandanbindung.**

**Empfohlener Abstand Unterkante Duschstele-Boden 92 mm.**

**Eigensicher gegen Rückfließen.**

		<b>Euro</b>
chrom	1x 26 024 661-00	3.758,60
	1x 28 019 979-00	172,50
	<b>Gesamtpreis:</b>	<b>3.931,10</b>
platin matt	1x 26 024 661-06	6.013,60
	1x 28 019 979-06	276,00
	<b>Gesamtpreis:</b>	<b>6.289,60</b>
platin	1x 26 024 661-08	6.013,70
	1x 28 019 979-08	276,00
	<b>Gesamtpreis:</b>	<b>6.289,70</b>
messing gebürstet	1x 26 024 661-28	7.442,10
	1x 28 019 979-28	341,60
	<b>Gesamtpreis:</b>	<b>7.783,70</b>
Dark Platinum matt	1x 26 024 661-99	6.765,50
	1x 28 019 979-99	310,50
	<b>Gesamtpreis:</b>	<b>7.076,00</b>
schwarz matt	1x 26 024 661-33	5.074,10
	1x 28 019 979-33	232,80
	<b>Gesamtpreis:</b>	<b>5.306,90</b>



**Produktvariante**

**Handbrause**

- Normalstrahl
- Brausekopf Ø 130 mm
- Durchfluss max. 6,8 l/min

Weitere Handbrausen finden Sie ab Seite 544

		<b>Euro</b>
chrom	28 017 979-00 0010	132,00
platin matt	28 017 979-06 0010	211,10
platin	28 017 979-08 0010	211,10
messing gebürstet	28 017 979-28 0010	261,40
Dark Platinum matt	28 017 979-99 0010	237,60
schwarz matt	28 017 979-33 0010	178,20



**Produktvariante**

**Handbrause**

- Vierfach verstellbar: Normalstrahl, Softstrahl, Massagestrahl und Schwall
- Brausekopf Ø 120 mm
- Durchfluss max. 15 l/min

Weitere Handbrausen finden Sie ab Seite 544  
Details und Zubehör siehe Seite 547

		<b>Euro</b>
chrom	28 012 979-00	171,40
platin matt	28 012 979-06	274,20
platin	28 012 979-08	274,20
messing gebürstet	28 012 979-28	339,20
Dark Platinum matt	28 012 979-99	308,40
schwarz matt	28 012 979-33	231,30



**Benötigtes Zubehör**

**UP-Wandbefestigung**

- Min. Einbautiefe 78 mm
- Max. Einbautiefe 103 mm

Details und Zubehör siehe Seite 605

		<b>Euro</b>
Bausatz Vormontage	35 003 970 90	232,90



CL.1



CYO



IMO



Lissé



LULU



Madison



MEM



Meta



Symetrics



Tara.



VAIA



Dusche



Unterputz-Produkte



Zubehör



Küche

## Regenbrausen



Planungsbeispiel

## Wählen Sie Ihre individuelle Lösung:

### Regenbrausen

ab Seite 535



### Schlauchbrausegarnituren (Weitere Lösungen verfügbar)

ab Seite 549



### Bedienelemente (Weitere Lösungen verfügbar)

ab Seite 571

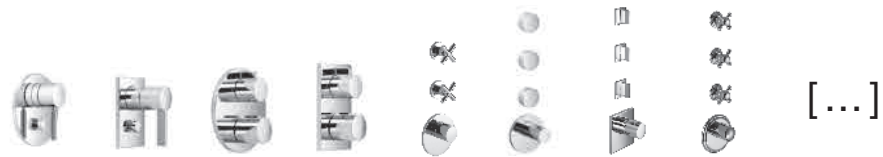

### Upgrade: Water Modules

ab Seite 557



28 649 970



**Regenbrause mit Wandanbindung**

- Ausladung 450 mm
- Regenstrahl
- mit Antikalk-System
- Regenbrause Ø 220 mm
- Rosette Ø 60 mm
- Anschluss 1/2"
- Durchfluss max. 8,6 l/min

**Passt zu Meta, Tara., VAIA, Lissé**

		Euro
chrom	28 649 970-00	727,70
platin matt	28 649 970-06	1.164,20
platin	28 649 970-08	1.164,20
messing gebürstet	28 649 970-28	1.440,80
Dark Platinum matt	28 649 970-99	1.309,70
weiß matt	28 649 970-10	982,40
schwarz matt	28 649 970-33	982,50



Produktvariante

**Regenbrause mit Wandanbindung**

- Regenbrause Ø 300 mm
- Durchfluss max. 13,3 l/min

		Euro
chrom	28 679 970-00	857,40
platin matt	28 679 970-06	1.372,00
platin	28 679 970-08	1.372,00
messing gebürstet	28 679 970-28	1.697,70
Dark Platinum matt	28 679 970-99	1.543,50
weiß matt	28 679 970-10	1.157,50
schwarz matt	28 679 970-33	1.157,60



Produktvariante

**Regenbrause mit Wandanbindung**

- Regenbrause Ø 400 mm
- Durchfluss max. 13,3 l/min

		Euro
chrom	28 659 970-00	1.500,90
platin matt	28 659 970-06	2.401,40
platin	28 659 970-08	2.401,40
messing gebürstet	28 659 970-28	2.971,90
Dark Platinum matt	28 659 970-99	2.701,60
weiß matt	28 659 970-10	2.026,20
schwarz matt	28 659 970-33	2.026,20

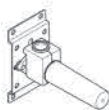

Empfohlenes Zubehör

**UP-Wandwinkel**

- Min. Einbautiefe 90 mm
- Max. Einbautiefe 163 mm

Details und Zubehör siehe Seite 617

		Euro
Bausatz Vormontage	35 085 970 90	87,50

28 649 670



**Regenbrause mit Wandanbindung**

- Ausladung 450 mm
- Regenstrahl
- mit Antikalk-System
- Regenbrause Ø 220 mm
- Rosette 65 x 65 mm
- Anschluss 1/2"
- Durchfluss max. 8,6 l/min

**Passt zu IMO, CYO**

		Euro
chrom	28 649 670-00	770,20
platin matt	28 649 670-06	1.232,40
platin	28 649 670-08	1.232,40
messing gebürstet	28 649 670-28	1.525,00
Dark Platinum matt	28 649 670-99	1.386,40



Produktvariante

**Regenbrause mit Wandanbindung**

- Regenbrause Ø 300 mm
- Durchfluss max. 13,3 l/min

		Euro
chrom	28 679 670-00	903,60
platin matt	28 679 670-06	1.432,00
platin	28 679 670-08	1.626,50
messing gebürstet	28 679 670-28	1.789,20
Dark Platinum matt	28 679 670-99	1.626,50



Empfohlenes Zubehör

**UP-Wandwinkel**

- Min. Einbautiefe 90 mm
- Max. Einbautiefe 163 mm

Details und Zubehör siehe Seite 617

		Euro
Bausatz Vormontage	35 085 970 90	87,50



CL.1



CYO



IMO



Lissé



LULU



Madison



MEM



Meta



Symetrics



Tara.



VAIA



Dusche



Unterputz-Produkte



Zubehör



Küche

28 786 710



**Regenbrause mit Wandanbindung**

- Ausladung 450 mm
- Regenstrahl
- mit Antikalk-System
- Regenbrause 300 x 240 mm
- Rosette 78 x 60 mm
- Anschluss 1/2"
- Durchfluss max. 14 l/min

**Passt zu LULU**

		Euro
chrom	28 786 710-00	1.115,40
platin matt	28 786 710-06	1.784,50
platin	28 786 710-08	1.784,60
messing gebürstet	28 786 710-28	2.208,50
Dark Platinum matt	28 786 710-99	2.007,70



Empfohlenes Zubehör

- UP-Wandwinkel**
- Min. Einbautiefe 90 mm
  - Max. Einbautiefe 163 mm

Details und Zubehör siehe Seite 617

		Euro
Bausatz Vormontage	35 085 970 90	87,50

28 545 977



**Regenbrause mit Wandanbindung**

- Ausladung 435 mm
- Regenstrahl
- mit Antikalk-System
- Regenbrause Ø 200 mm
- Rosette Ø 55 mm
- Anschluss 1/2"
- Durchfluss max. 9 l/min

**Passt zu Madison**

		Euro
chrom	28 545 977-00	893,20
platin matt	28 545 977-06	1.429,20
platin	28 545 977-08	1.429,20
messing	28 545 977-09	1.768,60
messing gebürstet	28 545 977-28	1.768,60
Dark Platinum matt	28 545 977-99	1.607,80



Empfohlenes Zubehör

- UP-Wandwinkel**
- Min. Einbautiefe 90 mm
  - Max. Einbautiefe 163 mm

Details und Zubehör siehe Seite 617

		Euro
Bausatz Vormontage	35 085 970 90	87,50

28 765 980



**Regenbrause mit Wandanbindung**

- Ausladung 450 mm
- Regenstrahl
- mit Antikalk-System
- Regenbrause 300 x 240 mm
- Rosette 60 x 60 mm
- Anschluss 1/2"
- Durchfluss max. 14 l/min

**Passt zu MEM, CL.1, Symetrics, IMO, CYO**

		Euro
chrom	28 765 980-00	1.153,80
platin matt	28 765 980-06	1.846,10
platin	28 765 980-08	1.846,10
messing gebürstet	28 765 980-28	2.284,60
Dark Platinum matt	28 765 980-99	2.076,90
schwarz matt	28 765 980-33	1.542,90



Empfohlenes Zubehör

- UP-Wandwinkel**
- Min. Einbautiefe 90 mm
  - Max. Einbautiefe 163 mm

Details und Zubehör siehe Seite 617

		Euro
Bausatz Vormontage	35 085 970 90	87,50



Dusche

28 669 970



**Regenbrause mit Deckenanbindung**

- Regenstrahl
- mit Antikalk-System
- Regenbrause Ø 220 mm
- Rosette Ø 60 mm wahlweise
- Anschluss 1/2"
- Durchfluss max. 8,6 l/min

**Passt zu IMO, Meta, Tara., VAIA, Lissé, CYO**

		Euro
chrom	28 669 970-00	618,50
platin matt	28 669 970-06	989,70
platin	28 669 970-08	989,70
messing gebürstet	28 669 970-28	1.224,60
Dark Platinum matt	28 669 970-99	1.113,30
weiß matt	28 669 970-10	835,00
schwarz matt	28 669 970-33	835,00



Produktvariante

**Regenbrause mit Deckenanbindung**

- Regenbrause Ø 300 mm
- Durchfluss max. 13,3 l/min

		Euro
chrom	28 689 970-00	728,80
platin matt	28 689 970-06	1.166,20
platin	28 689 970-08	1.166,20
messing gebürstet	28 689 970-28	1.443,00
Dark Platinum matt	28 689 970-99	1.311,80
weiß matt	28 689 970-10	983,90
schwarz matt	28 689 970-33	984,00



Produktvariante

**Regenbrause mit Deckenanbindung**

- Regenbrause Ø 400 mm
- Durchfluss max. 13,3 l/min

		Euro
chrom	28 699 970-00	1.341,70
platin matt	28 699 970-06	2.146,80
platin	28 699 970-08	2.146,80
messing gebürstet	28 699 970-28	2.656,60
Dark Platinum matt	28 699 970-99	2.415,20
weiß matt	28 699 970-10	1.811,30
schwarz matt	28 699 970-33	1.811,40



Empfohlenes Zubehör

**UP-Wandwinkel**

- Min. Einbautiefe 90 mm
- Max. Einbautiefe 163 mm

Details und Zubehör siehe Seite 617

		Euro
Bausatz Vormontage	35 085 970 90	87,50

28 796 710



**Regenbrause mit Deckenanbindung**

- Regenstrahl
- mit Antikalk-System
- Regenbrause 300 x 240 mm
- Deckenabstand Unterkante Brause 165 mm
- Rosette 78 x 55 wahlweise
- Anschluss 1/2"
- Durchfluss max. 14 l/min

**Passt zu LULU**

		Euro
chrom	28 796 710-00	948,20
platin matt	28 796 710-06	1.517,00
platin	28 796 710-08	1.517,10
messing gebürstet	28 796 710-28	1.877,50
Dark Platinum matt	28 796 710-99	1.706,80



Empfohlenes Zubehör

**UP-Wandwinkel**

- Min. Einbautiefe 90 mm
- Max. Einbautiefe 163 mm

Details und Zubehör siehe Seite 617

		Euro
Bausatz Vormontage	35 085 970 90	87,50



CL.1



CYO



IMO



Lissé



LULU



Madison



MEM



Meta



Symmetrics



Tara.



VAIA



Dusche



Unterputz-Produkte



Zubehör



Küche

28 565 977



**Regenbrause mit Deckenanbindung**

- Regenstrahl
- mit Antikalk-System
- Regenbrause Ø 200 mm
- Deckenabstand Unterkante Brause 185 mm
- Rosette Ø 55 mm
- Anschluss 1/2"
- Durchfluss max. 9 l/min

**Passt zu Madison**

		Euro
chrom	28 565 977-00	675,20
platin matt	28 565 977-06	1.080,30
platin	28 565 977-08	1.080,30
messing	28 565 977-09	1.336,90
messing gebürstet	28 565 977-28	1.336,90
Dark Platinum matt	28 565 977-99	1.215,40



Empfohlenes Zubehör

**UP-Wandwinkel**

- Min. Einbautiefe 90 mm
- Max. Einbautiefe 163 mm

Details und Zubehör siehe Seite 617

		Euro
Bausatz Vormontage	35 085 970 90	87,50

28 775 980



**Regenbrause mit Deckenanbindung**

- Regenstrahl
- mit Antikalk-System
- Regenbrause 300 x 240 mm
- Deckenabstand Unterkante Brause 165 mm
- Rosette 60 x 60 wahlweise
- Anschluss 1/2"
- Durchfluss max. 14 l/min

**Passt zu MEM, CL.1, Symetrics, IMO, CYO**

		Euro
chrom	28 775 980-00	980,70
platin matt	28 775 980-06	1.569,30
platin	28 775 980-08	1.569,30
messing gebürstet	28 775 980-28	1.941,80
Dark Platinum matt	28 775 980-99	1.765,30
schwarz matt	28 775 980-33	1.311,50

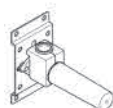

Empfohlenes Zubehör

**UP-Wandwinkel**

- Min. Einbautiefe 90 mm
- Max. Einbautiefe 163 mm

Details und Zubehör siehe Seite 617

		Euro
Bausatz Vormontage	35 085 970 90	87,50

41 550 979



**JUST RAIN Regenbrause mit Wandanbindung**

- Regenbrause 590 x 360 mm
- Anschluss 1/2"
- vormontiertes Edelstahlgehäuse
- mit Antikalk-System

**Technische Daten:**

- Durchfluss minimal: 17 l/min
- Durchfluss bei 3 bar Fließdruck in Verbindung mit xTOOL: 24,5 l/min
- Mindestfließdruck: 2 bar
- Max. Fließdruck 4 bar
- Gewicht 11 kg

**Planungshinweise**

**Sanitär:**

- Für die Auswahl des Ablaufs unter Berücksichtigung des Durchflusses aller Produkte in der Dusche ist eine individuelle Bedarfsermittlung erforderlich. Empfehlung: Bodenablauf (Anschlusswert) = 1 l/sec, Ablaufleistung DN 50

**In Kombination mit einem eValve kann der Durchfluss abweichen.**

**Passt zu MEM, CL.1, Symetrics, IMO, Meta, Tara., VAIA, LULU, Lissé, CYO**

**Bitte beachten Sie, dass bei einer elektronischen Variante der Durchflussbegrenzer entnommen werden muss.**

		Euro
Edelstahl poliert	41 550 979-85	2.995,40
Edelstahl gebürstet	41 550 979-86	2.995,40



Dusche

41 507 979



**JUST RAIN Regenbrause mit Deckenanbindung**

- Regenbrause 400 x 320 mm
- Anschluss 1/2"
- vormontiertes Edelstahlgehäuse
- mit Antikalk-System

**Technische Daten:**

- Durchfluss minimal: 17 l/min
- Durchfluss bei 3 bar Fließdruck in Verbindung mit xTOOL: 24,5 l/min
- Mindestfließdruck: 2 bar
- Max. Fließdruck 4 bar
- Gewicht 7 kg

**Planungshinweise**

**Sanitär:**

- Für die Auswahl des Ablaufs unter Berücksichtigung des Durchflusses aller Produkte in der Dusche ist eine individuelle Bedarfsermittlung erforderlich. Empfehlung: Bodenablauf (Anschlusswert ) = 1 l/sec, Ablaufleistung DN 50

**In Kombination mit einem eValve kann der Durchfluss abweichen.**

**Passt zu MEM, CL.1, Symetrics, IMO, Meta, Tara., VAIA, LULU, Lissé, CYO**

**Bitte beachten Sie, dass bei einer elektronischen Variante der Durchflussbegrenzer entnommen werden muss.**

		<b>Euro</b>
Edelstahl poliert	<b>41 507 979-85</b>	<b>2.671,80</b>
Edelstahl gebürstet	<b>41 507 979-86</b>	<b>2.671,80</b>



CL.1



CYO



IMO



Lissé



LULU



Madison



MEM



Meta



Symetrics



Tara.



VAIA



Dusche



Unterputz-Produkte



Zubehör



Küche

## Regenpaneele



Planungsbeispiel

## Wählen Sie Ihre individuelle Lösung:

### Regenpaneele

ab Seite 541



**BIG RAIN**  
41 400 979



**AQUAMOON**  
41 620 979  
35 620 970 90



**RAINMOON**  
41 610 979  
35 610 970 90

### Schlauchbrausegarnituren (Weitere Lösungen verfügbar)

ab Seite 549



### Bedienelemente (Weitere Lösungen verfügbar)

ab Seite 571



### Upgrade: Water Modules

ab Seite 557



Dusche



41 400 979



**BIG RAIN Regenpaneel für Deckeneinbau bzw. -unterbau**

- Regenpaneel mit 2 verschiedenen Strahlarten
- Kopfbrause 200 x 160 mm, 99 Düsen
- Körperbrause 360 x 280 mm, 142 Düsen
- Abdeckplatte, Edelstahl 600 x 480 mm
- 2x flexibler Anschlussschlauch 1/2" - IG
- 4x Befestigungsdübel
- vormontiertes Edelstahlgehäuse
- mit Antikalk-System

**Technische Daten:**

- Durchfluss minimal: 25 l/min (alle zwei Regenarten zusammen)
- Durchfluss bei 3 bar Fließdruck in Verbindung mit xTOOL: 39 l/min
- Mindestfließdruck: 2 bar
- Max. Fließdruck 4 bar
- Gewicht: 12 kg

**Planungshinweise**

**Sanitär:**

- Empfohlene Wasserhärte: 6-7 °dH - bei härterem Wasser Enthärtungsanlage, die nach dem Ionenaustauschverfahren arbeitet, in die Zuführungsleitung einbauen.
- Für die Auswahl des Ablaufs unter Berücksichtigung des Durchflusses aller Produkte in der Dusche ist eine individuelle Bedarfsermittlung erforderlich. Empfehlung: Bodenablauf (Anschlusswert) = 1 l/sec, Ablaufleistung DN 50
- Zuführungsleitung (warm/kalt): 2 x DN 20
- Für die optimale Geräteauswahl des Warmwasserspeichers - unter Berücksichtigung weiterer Entnahmestellen und der Frequentierung des BigRain - ist eine individuelle Bedarfsermittlung erforderlich.

**Passt zu MEM, CL.1, Symetrics, IMO, Meta, Tara., VAIA, LULU, Lissé, CYO**

		<b>Euro</b>
Edelstahl poliert	<b>41 400 979-85</b>	<b>4.476,60</b>
Edelstahl gebürstet	<b>41 400 979-86</b>	<b>4.476,60</b>



**Empfohlenes Zubehör**

**BIG RAIN Abdeckung für Anschlussrohre**

- Edelstahl Abdeckung 125 x 50 mm
- Länge 450-480 mm
- bei Deckenunterbau

		<b>Euro</b>
Edelstahl poliert	<b>12 940 979-85</b>	<b>351,00</b>
Edelstahl gebürstet	<b>12 940 979-86</b>	<b>351,00</b>



CL.1



CYO



IMO



Lissé



LULU



Madison



MEM



Meta



Symetrics



Tara.



VAIA



Dusche



Unterputz-Produkte



Zubehör



Küche

41 620 979



#### AQUAMOON Regenpaneel

- Bausatz-Endmontage
- Regenpaneel mit 3 verschiedenen Strahlarten
- Aquacircle: Runder Regenvorhang mit 72 Düsen, max. 12 l/min
- Tempest: Natürlicher Regen mit 48 Düsen, max. 10 l/min
- Queen's Collar: abgerundeter Schwall, max. 24 l/min
- Indirekte Ambientebeleuchtung, Warm-weiße LED-Lichtleiste 2700K
- Matt-weiße Abdeckung RAL 9003
- mit Antikalk-System
- Außendurchmesser 1240 mm, Öffnungsdurchmesser 450 mm
- Durchfluss bei 3 bar Fließdruck in Verbindung mit xTOOL: 46 l/min
- Gewicht 22,5 kg
- Schutzart IP67
- Bedienelemente nicht im Lieferumfang enthalten

weiß matt

41 620 979-10 5.096,60

Euro

**Abdeckung Regenpaneel zur Anpassung an Deckenfarbe erhältlich in sämtlichen RAL-Tönen, Preis und Lieferzeit auf Anfrage.**



Benötigtes Zubehör

#### AQUAMOON UP-Regenpaneel

- Bausatz-Vormontage
- Deckeneinbaugehäuse 1356 x 1356 x 290 mm
- Öffnungsdurchmesser 1252 mm
- 3x Anschluss 3/4" AG (Mischwasser), DN 20
- Anschluss Spannungsversorgung 220-240V AC 50Hz
- Schutzart IP66
- Gewicht 35 kg
- Zulässiger Fließdruck: 2,5 – 4 bar

#### Planungshinweise

- Empfohlene Wasserhärte: 6 – 7 °dH / 107 – 125 ppm CaCO<sub>3</sub> / 7,5 – 8,8 °e / 10,7 – 12,5 °fH - bei härterem Wasser Enthärtungsanlage, die nach dem Ionenaustauschverfahren arbeitet, in die Zuführungsleitung einbauen.
- Für die optimale Geräteauswahl des Warmwasserspeichers - unter Berücksichtigung weiterer Entnahmestellen und der Frequentierung des AQUAMOON - ist eine individuelle Bedarfsermittlung erforderlich.
- Für die Auswahl des Ablaufs unter Berücksichtigung des Durchflusses aller Produkte in der Dusche ist eine individuelle Bedarfsermittlung erforderlich. Empfehlung: Bodenablauf (Anschlusswert) = 0,9l/sec
- Deckenkonstruktion mit ausreichender Tragfähigkeit für die dauerhafte Befestigung des Geräts (Gewicht: 57,5 kg / 127 lbs. (US)). Um das Deckenmodul zu befestigen, sind M8 Gewindebolzen (minimale Festigkeit: 2.000 N) erforderlich
- Sicherungsautomat 6A Typ B, FI-Schutzschalter 30 mA 2 polig Typ A, Abweichende nationale Vorschriften sind zu beachten
- Zuführungsleitung 3 x 0,75 mm<sup>2</sup>
- Lichtschalter bauseits außerhalb des Duschbereichs (außerhalb Schutzbereich 2 nach DIN VDE 0100, Teil 701) vorsehen

35 620 970 90 5.532,80

Euro



Dusche

41 610 979



**RAINMOON Regenpaneel**

- Bausatz-Endmontage
- Regenpaneel mit 2 verschiedenen Strahlarten
- Aquacircle: Runder Regenvorhang mit 72 Düsen, max. 6,8 l/min
- Tempest: Natürlicher Regen mit 48 Düsen, max. 5 l/min
- Matt-weiße Abdeckung RAL 9003
- Indirekte Ambientebeleuchtung, Warm-weiße LED-Lichtleiste 2700K
- Außendurchmesser 1240 mm, Öffnungsdurchmesser 450 mm
- mit Antikalk-System
- Durchfluss bei 3 bar Fließdruck in Verbindung mit xTOOL: 11,8 l/min
- Gewicht 22,5 kg
- Schutzart IP67
- Bedienelemente nicht im Lieferumfang enthalten

weiß matt

41 610 979-10 **4.401,80**

**Euro**

**Abdeckung Regenpaneel zur Anpassung an Deckenfarbe erhältlich in sämtlichen RAL-Tönen, Preis und Lieferzeit auf Anfrage.**



Benötigtes Zubehör

**RAINMOON UP-Regenpaneel**

- Bausatz-Vormontage
- Deckeneinbaueinheit 1356 x 1356 x 290 mm
- Öffnungsdurchmesser 1252 mm
- 2x Anschluss 3/4" AG (Mischwasser), DN 15
- Anschluss Spannungsversorgung 220-240V AC 50Hz
- Schutzart IP66
- Gewicht 35 kg
- Zulässiger Fließdruck: 1,5 – 4 bar

Bausatz Vormontage

35 610 970 90 **5.195,40**

**Euro**

**Planungshinweise**

- Empfohlene Wasserhärte: 6 – 7 °dH / 107 – 125 ppm CaCO<sub>3</sub> / 7,5 – 8,8 °e / 10,7 – 12,5 °fH - bei härterem Wasser Enthärtungsanlage, die nach dem Ionenaustauschverfahren arbeitet, in die Zuführungsleitung einbauen.
- Für die optimale Geräteauswahl des Warmwasserspeichers - unter Berücksichtigung weiterer Entnahmestellen und der Frequentierung des RAINMOON - ist eine individuelle Bedarfsermittlung erforderlich.
- Für die Auswahl des Ablaufs unter Berücksichtigung des Durchflusses aller Produkte in der Dusche ist eine individuelle Bedarfsermittlung erforderlich. Empfehlung: Bodenablauf (Anschlusswert) = 0,15l/sec
- Deckenkonstruktion mit ausreichender Tragfähigkeit für die dauerhafte Befestigung des Geräts (Gewicht: 57,5 kg / 127 lbs. (US)). Um das Deckenmodul zu befestigen, sind M8 Gewindebolzen (minimale Festigkeit: 2.000 N) erforderlich
- Sicherungsautomat 6A Typ B, FI-Schutzschalter 30 mA 2 polig Typ A, Abweichende nationale Vorschriften sind zu beachten
- Zuführungsleitung 3 x 0,75 mm<sup>2</sup>
- Lichtschalter bauseits außerhalb des Duschbereichs (außerhalb Schutzbereich 2 nach DIN VDE 0100, Teil 701) vorsehen



CL.1



CYO



IMO



Lissé



LULU



Madison



MEM



Meta



Symetrics



Tara



VAIA



Dusche



Unterputz-Produkte



Zubehör



Küche

### Handbrausen mit einer Strahlart

Stabhandbrause



28 019 979-FF  
28 013 979-FF0010

Madison Handbrause



28 002 970-FF  
28 002 970-FF0010

Handbrause Ø 100 mm



28 015 979-FF  
28 015 979-FF0010

Handbrause Ø 130 mm



28 017 979-FF  
28 017 979-FF0010

### Handbrausen mit mehreren Strahlarten

Handbrause mit drei Strahlarten,  
Ø 100 mm



28 018 979-FF  
28 014 979-FF0010

Handbrause mit drei Strahlarten,  
Ø 130 mm



28 016 979-FF  
28 016 979-FF0010

Handbrause mit vier Strahlarten,  
Ø 120 mm



28 012 979-FF  
28 012 979-FF0010

Handbrause mit drei Strahlarten,  
Ø 95 mm



28 002 978-FF  
28 002 978-FF0010



Dusche

28 019 979



**Handbrause**

- Normalstrahl
- mit Antikalk-System
- Anschluss 1/2"
- Durchfluss max. 15 l/min

**Eigensicher gegen Rückfließen.**

**Passt zu MEM, CL.1, Symetrics, IMO, Meta, Tara., VAIA, LULU, Lissé, CYO**

		Euro
chrom	28 019 979-00	172,50
platin matt	28 019 979-06	276,00
platin	28 019 979-08	276,00
messing gebürstet	28 019 979-28	341,60
Dark Platinum matt	28 019 979-99	310,50
weiß matt	28 019 979-10	232,90
schwarz matt	28 019 979-33	232,80



Produktvariante

**Stabhandbrause**

- Durchfluss max. 6,8 l/min

		Euro
chrom	28 013 979-00 0010	172,50
platin matt	28 013 979-06 0010	276,00
platin	28 013 979-08 0010	276,00
messing gebürstet	28 013 979-28 0010	357,30
Dark Platinum matt	28 013 979-99 0010	276,00
weiß matt	28 013 979-10 0010	232,80
schwarz matt	28 013 979-33 0010	232,80

28 002 970



**Metall-Handbrause mit Porzellangriff (weiß)**

- Normalstrahl
- mit Antikalk-System
- Brausekopf Ø 64 mm
- Anschluss 1/2"
- Durchfluss max. 9 l/min

**Eigensicher gegen Rückfließen.**

**Passt zu Madison**

		Euro
chrom	28 002 970-00	222,00
platin matt	28 002 970-06	355,40
platin	28 002 970-08	355,40
messing	28 002 970-09	439,50
messing gebürstet	28 002 970-28	439,50
Dark Platinum matt	28 002 970-99	399,50



Produktvariante

**Metall-Handbrause mit Porzellangriff (weiß)**

- Durchfluss max. 6,8 l/min

		Euro
chrom	28 002 970-00 0010	222,00
platin matt	28 002 970-06 0010	355,40
platin	28 002 970-08 0010	355,40
messing	28 002 970-09 0010	439,50
messing gebürstet	28 002 970-28 0010	439,50
Dark Platinum matt	28 002 970-99 0010	399,50

28 002 978



**Handbrause**

- Dreifach verstellbar: Normalstrahl, Softstrahl, Massagestrahl
- mit Antikalk-System
- Brausekopf Ø 95 mm
- Anschluss 1/2"
- Durchfluss max. 9 l/min

**Eigensicher gegen Rückfließen.**

**Passt zu Madison**

		Euro
chrom	28 002 978-00	171,40
platin matt	28 002 978-06	274,20
platin	28 002 978-08	274,20
messing	28 002 978-09	339,20
messing gebürstet	28 002 978-28	339,20
Dark Platinum matt	28 002 978-99	308,40



Produktvariante

**Handbrause**

- Durchfluss max. 6,8 l/min

		Euro
chrom	28 002 978-00 0010	171,40
platin matt	28 002 978-06 0010	274,20
platin	28 002 978-08 0010	274,20
messing	28 002 978-09 0010	339,20
messing gebürstet	28 002 978-28 0010	339,20
Dark Platinum matt	28 002 978-99 0010	308,40



CL.1



CYO



IMO



Lissé



LULU



Madison



MEM



Meta



Symetrics



Tara.



VAIA



Dusche



Unterputz-Produkte



Zubehör



Küche

28 015 979



**Handbrause**

- Normalstrahl
- mit Antikalk-System
- Brausekopf Ø 100 mm
- Anschluss 1/2"
- Durchfluss max. 15 l/min

**Eigensicher gegen Rückfließen.**

**Passt zu MEM, CL.1, Symetrics, IMO, Meta, Tara., VAIA, LULU, Lissé, CYO**

		Euro
chrom	28 015 979-00	91,60
platin matt	28 015 979-06	146,70
platin	28 015 979-08	146,70
messing gebürstet	28 015 979-28	181,30
Dark Platinum matt	28 015 979-99	164,90
schwarz matt	28 015 979-33	123,70



Produktvariante

**Handbrause**

- Durchfluss max. 6,8 l/min

		Euro
chrom	28 015 979-00 0010	91,60
platin matt	28 015 979-06 0010	146,60
platin	28 015 979-08 0010	146,60
messing gebürstet	28 015 979-28 0010	181,40
Dark Platinum matt	28 015 979-99 0010	164,90
schwarz matt	28 015 979-33 0010	123,70

28 017 979



**Handbrause**

- Normalstrahl
- mit Antikalk-System
- Brausekopf Ø 130 mm
- Anschluss 1/2"
- Durchfluss max. 15 l/min

**Eigensicher gegen Rückfließen.**

**Passt zu MEM, CL.1, Symetrics, IMO, Meta, Tara., VAIA, LULU, Lissé, CYO**

		Euro
chrom	28 017 979-00	132,00
platin matt	28 017 979-06	211,30
platin	28 017 979-08	211,30
messing gebürstet	28 017 979-28	261,40
Dark Platinum matt	28 017 979-99	237,70
weiß matt	28 017 979-10	178,20
schwarz matt	28 017 979-33	178,20



Produktvariante

**Handbrause**

- Durchfluss max. 6,8 l/min

		Euro
chrom	28 017 979-00 0010	132,00
platin matt	28 017 979-06 0010	211,10
platin	28 017 979-08 0010	211,10
messing gebürstet	28 017 979-28 0010	261,40
Dark Platinum matt	28 017 979-99 0010	237,60
weiß matt	28 017 979-10 0010	178,20
schwarz matt	28 017 979-33 0010	178,20

28 018 979



**Handbrause**

- Dreifach bzw. fünffach verstellbar: Normalstrahl, Softstrahl, Massagestrahl
- mit Antikalk-System
- Brausekopf Ø 100 mm
- Anschluss 1/2"
- Durchfluss max. 15 l/min

**Eigensicher gegen Rückfließen.**

**Passt zu MEM, CL.1, Symetrics, IMO, Meta, Tara., VAIA, LULU, Lissé, CYO**

		Euro
chrom	28 018 979-00	98,50
platin matt	28 018 979-06	157,70
platin	28 018 979-08	157,70
messing gebürstet	28 018 979-28	195,10
Dark Platinum matt	28 018 979-99	177,40
weiß matt	28 018 979-10	133,00
schwarz matt	28 018 979-33	133,00



Produktvariante

**Handbrause**

- Durchfluss max. 6,8 l/min

		Euro
chrom	28 014 979-00 0010	98,50
platin matt	28 014 979-06 0010	157,70
platin	28 014 979-08 0010	157,70
messing gebürstet	28 014 979-28 0010	195,10
Dark Platinum matt	28 014 979-99 0010	177,40
weiß matt	28 014 979-10 0010	133,00
schwarz matt	28 014 979-33 0010	133,00



28 016 979



**Handbrause**

- Dreifach bzw. fünffach verstellbar: Normalstrahl, Softstrahl, Massagestrahl
- mit Antikalk-System
- Brausekopf Ø 130 mm
- Anschluss 1/2"
- Durchfluss max. 15 l/min

**Eigensicher gegen Rückfließen.**

**Passt zu MEM, CL.1, Symetrics, IMO, Meta, Tara., VAIA, LULU, Lissé, CYO**

		Euro
chrom	28 016 979-00	142,20
platin matt	28 016 979-06	227,60
platin	28 016 979-08	227,60
messing gebürstet	28 016 979-28	281,50
Dark Platinum matt	28 016 979-99	255,90
weiß matt	28 016 979-10	192,00
schwarz matt	28 016 979-33	192,00



Produktvariante

**Handbrause**

- Durchfluss max. 6,8 l/min

		Euro
chrom	28 016 979-00 0010	142,20
platin matt	28 016 979-06 0010	227,50
platin	28 016 979-08 0010	227,50
messing gebürstet	28 016 979-28 0010	281,50
Dark Platinum matt	28 016 979-99 0010	255,90
weiß matt	28 016 979-10 0010	192,00
schwarz matt	28 016 979-33 0010	192,00

28 012 979



**Handbrause**

- Vierfach verstellbar: Normalstrahl, Softstrahl, Massagestrahl und Schwall
- mit Antikalk-System
- Brausekopf Ø 120 mm
- Anschluss 1/2"
- Durchfluss max. 15 l/min

**Eigensicher gegen Rückfließen.**

**Passt zu MEM, CL.1, Symetrics, IMO, Meta, Tara., VAIA, LULU, Lissé, CYO**

		Euro
chrom	28 012 979-00	171,40
platin matt	28 012 979-06	274,20
platin	28 012 979-08	274,20
messing gebürstet	28 012 979-28	339,20
Dark Platinum matt	28 012 979-99	308,40
weiß matt	28 012 979-10	231,30
schwarz matt	28 012 979-33	231,30



Produktvariante

**Handbrause**

- Durchfluss max. 6,8 l/min

		Euro
chrom	28 012 979-00 0010	171,40
platin matt	28 012 979-06 0010	274,20
platin	28 012 979-08 0010	274,20
messing gebürstet	28 012 979-28 0010	339,20
Dark Platinum matt	28 012 979-99 0010	308,40
weiß matt	28 012 979-10 0010	231,30
schwarz matt	28 012 979-33 0010	231,30



CL.1



CYO



IMO



Lissé



LULU



Madison



MEM



Meta



Symetrics



Tara.



VAIA



Dusche



Unterputz-Produkte



Zubehör



Küche

## Übersicht Schlauchbrausegarnituren

Schlauchbrause-  
garnitur

Schlauchbrausegarnitur mit integriertem Brausehalter



27 805 625  
27 806 625



27 802 660  
27 803 660



27 802 970

Schlauchbrausegarnitur mit Einzelrosetten



27 802 845  
27 803 845



27 802 892  
27 803 892



27 803 361



27 803 371



27 808 710



27 808 809



27 808 980  
27 809 985  
27 809 980

Schlauchbrausegarnitur mit Abdeckplatte



27 818 980



Dusche



27 805 625



**Schlauchbrausegarnitur**

- Brausekopf Ø 100 mm
- Dreifach bzw. fünffach verstellbar: Normalstrahl, Softstrahl, Massagestrahl
- mit Antikalk-System
- Metallbrauseschlauch 1250 mm mit integriertem Verdrehenschutz
- Brausehalter mit Rosette Ø 55 mm
- Durchfluss max. 15 l/min

**Eigensicher gegen Rückfließen.**  
**Passt zu Meta, Tara.**

		Euro
chrom	27 805 625-00	238,40
platin matt	27 805 625-06	381,50
messing gebürstet	27 805 625-28	472,00
schwarz matt	27 805 625-33	321,80



Empfohlenes Zubehör

**Wandanschlussbogen**

Details und Zubehör siehe Hauptartikel

		Euro
chrom	28 450 625-00	82,10
platin matt	28 450 625-06	131,60
messing gebürstet	28 450 625-28	162,60
schwarz matt	28 450 625-33	111,00



Empfohlenes Zubehör

**UP-Wandwinkel**

- Min. Einbautiefe 90 mm
- Max. Einbautiefe 163 mm

Details und Zubehör siehe Seite 617

		Euro
Bausatz Vormontage	35 085 970 90	87,50

27 806 625



**Schlauchbrausegarnitur**

- Normalstrahl
- mit Antikalk-System
- Rosette Ø 55 mm
- Metallbrauseschlauch 1250 mm mit integriertem Verdrehenschutz
- Brausehalter mit Rosette Ø 55 mm
- Durchfluss max. 15 l/min

**Eigensicher gegen Rückfließen.**  
**Passt zu Meta, Tara.**

		Euro
chrom	27 806 625-00	245,90
platin matt	27 806 625-06	393,60
messing gebürstet	27 806 625-28	487,00
schwarz matt	27 806 625-33	331,60



Empfohlenes Zubehör

**Wandanschlussbogen**

Details und Zubehör siehe Hauptartikel

		Euro
chrom	28 450 625-00	82,10
platin matt	28 450 625-06	131,60
messing gebürstet	28 450 625-28	162,60
schwarz matt	28 450 625-33	111,00



Empfohlenes Zubehör

**UP-Wandwinkel**

- Min. Einbautiefe 90 mm
- Max. Einbautiefe 163 mm

Details und Zubehör siehe Seite 617

		Euro
Bausatz Vormontage	35 085 970 90	87,50



CL.1



CYO



IMO



Lissé



LULU



Madison



MEM



Meta



Symetrics



Tara.



VAIA



Dusche



Unterputz-Produkte



Zubehör



Küche

27 802 660



**Schlauchbrausegarnitur mit integriertem Brausehalter**

- Normalstrahl
- mit Antikalk-System
- Brauseabgang 3/8"
- Metallbrauseschlauch 1250 mm mit integriertem Verdrehenschutz
- Rosette Ø 60 mm
- Anschluss 1/2"
- Durchfluss max. 15 l/min

**Eigensicher gegen Rückfließen.**  
**Passt zu Meta, Tara.**

		Euro
chrom	27 802 660-00	330,60
platin matt	27 802 660-06	528,90
platin	27 802 660-08	528,90
messing gebürstet	27 802 660-28	654,60
Dark Platinum matt	27 802 660-99	594,80
weiß matt	27 802 660-10	446,30
schwarz matt	27 802 660-33	446,30



Empfohlenes Zubehör

**UP-Wandwinkel**

- Min. Einbautiefe 90 mm
- Max. Einbautiefe 163 mm

Details und Zubehör siehe Seite 617

		Euro
Bausatz Vormontage	35 085 970 90	87,50

27 803 660



**Schlauchbrausegarnitur mit integriertem Brausehalter**

- Dreifach bzw. fünffach verstellbar: Normalstrahl, Softstrahl, Massagestrahl
- mit Antikalk-System
- Brauseabgang 3/8"
- Metallbrauseschlauch 1250 mm mit integriertem Verdrehenschutz
- Rosette Ø 60 mm
- Anschluss 1/2"
- Durchfluss max. 15 l/min

**Eigensicher gegen Rückfließen.**  
**Passt zu Meta, Tara.**

		Euro
chrom	27 803 660-00	320,10
platin matt	27 803 660-06	512,20
platin	27 803 660-08	512,20
messing gebürstet	27 803 660-28	633,70
Dark Platinum matt	27 803 660-99	575,60
weiß matt	27 803 660-10	432,10
schwarz matt	27 803 660-33	431,70

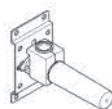

Empfohlenes Zubehör

**UP-Wandwinkel**

- Min. Einbautiefe 90 mm
- Max. Einbautiefe 163 mm

Details und Zubehör siehe Seite 617

		Euro
Bausatz Vormontage	35 085 970 90	87,50

27 802 970



**Schlauchbrausegarnitur mit integriertem Brausehalter**

- Normalstrahl
- mit Antikalk-System
- Brauseabgang 3/8"
- Metallbrauseschlauch 1250 mm mit integriertem Verdrehenschutz
- Rosette 60 x 60 mm
- Anschluss 1/2"
- Durchfluss max. 15 l/min

**Eigensicher gegen Rückfließen.**  
**Passt zu MEM, CL.1, Symetrics, IMO, CYO**

		Euro
chrom	27 802 970-00	341,00
platin matt	27 802 970-06	544,70
platin	27 802 970-08	544,70
messing gebürstet	27 802 970-28	675,10
Dark Platinum matt	27 802 970-99	613,30
schwarz matt	27 802 970-33	460,30

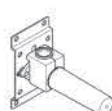

Empfohlenes Zubehör

**UP-Wandwinkel**

- Min. Einbautiefe 90 mm
- Max. Einbautiefe 163 mm

Details und Zubehör siehe Seite 617

		Euro
Bausatz Vormontage	35 085 970 90	87,50



Dusche

27 802 845



**Schlauchbrausegarnitur mit Einzelrosetten**

- Normalstrahl
- mit Antikalk-System
- Brauseabgang 3/8"
- Rosette für Wandanschlussbogen 60 x 78 mm
- Rosette für Brausehalter 60 x 78 mm
- Metallbrauseschlauch 1250 mm mit integriertem Verdrehenschutz
- Wandanschlussbogen 1/2"
- Durchfluss max. 15 l/min

**Eigensicher gegen Rückfließen.**

**Passt zu Lissé**

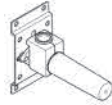

Empfohlenes Zubehör

**UP-Wandwinkel**

- Min. Einbautiefe 90 mm
- Max. Einbautiefe 163 mm

Details und Zubehör siehe Seite 617

		<b>Euro</b>
chrom	27 802 845-00	<b>358,10</b>
platin matt	27 802 845-06	<b>573,00</b>

		<b>Euro</b>
Bausatz Vormontage	35 085 970 90	<b>87,50</b>

27 803 845



**Schlauchbrausegarnitur mit Einzelrosetten**

- Dreifach bzw. fünffach verstellbar: Normalstrahl, Softstrahl, Massagestrahl
- mit Antikalk-System
- Brauseabgang 3/8"
- Rosette für Wandanschlussbogen 60 x 78 mm
- Rosette für Brausehalter 60 x 78 mm
- Metallbrauseschlauch 1250 mm mit integriertem Verdrehenschutz
- Wandanschlussbogen 1/2"
- Durchfluss max. 15 l/min

**Eigensicher gegen Rückfließen.**

**Passt zu Lissé**

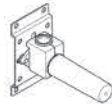

Empfohlenes Zubehör

**UP-Wandwinkel**

- Min. Einbautiefe 90 mm
- Max. Einbautiefe 163 mm

Details und Zubehör siehe Seite 617

		<b>Euro</b>
chrom	27 803 845-00	<b>345,80</b>
platin matt	27 803 845-06	<b>553,20</b>

		<b>Euro</b>
Bausatz Vormontage	35 085 970 90	<b>87,50</b>

27 808 710



**Schlauchbrausegarnitur mit Einzelrosetten**

- Normalstrahl
- mit Antikalk-System
- Brauseabgang 3/8"
- Rosette für Wandanschlussbogen 78 x 55 mm
- Rosette für Brausehalter 78 x 55 mm
- Metallbrauseschlauch 1250 mm mit integriertem Verdrehenschutz
- Wandanschlussbogen 1/2"
- Durchfluss max. 15 l/min

**Eigensicher gegen Rückfließen.**

**Passt zu LULU**

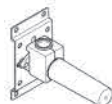

Empfohlenes Zubehör

**UP-Wandwinkel**

- Min. Einbautiefe 90 mm
- Max. Einbautiefe 163 mm

Details und Zubehör siehe Seite 617

		<b>Euro</b>
chrom	27 808 710-00	<b>498,80</b>
platin matt	27 808 710-06	<b>798,00</b>

		<b>Euro</b>
Bausatz Vormontage	35 085 970 90	<b>87,50</b>



CL.1



CYO



IMO



Lissé



LULU



Madison



MEM



Meta



Symetrics



Tara.



VAIA



Dusche



Unterputz-Produkte



Zubehör



Küche

27 803 361



**Schlauchbrausegarnitur mit Einzelrosetten**

- Brausekopf Ø 64 mm
- Normalstrahl
- mit Antikalk-System
- Brauseabgang 1/2"
- Rosette für Wandanschlussbogen Ø 55 mm
- Rosette für Brausehalter Ø 66 mm
- Metallbrauseschlauch 1250 mm mit integriertem Verdrehschutz
- Wandanschlussbogen 1/2"
- Durchfluss max. 9 l/min

**Passt zu Madison**

**Eigensicher gegen Rückfließen.**

		Euro
chrom	27 803 361-00	494,10
platin matt	27 803 361-06	790,60
platin	27 803 361-08	790,60
messing	27 803 361-09	978,20
messing gebürstet	27 803 361-28	978,20
Dark Platinum matt	27 803 361-99	889,20



Empfohlenes Zubehör

**UP-Wandwinkel**

- Min. Einbautiefe 90 mm
- Max. Einbautiefe 163 mm

Details und Zubehör siehe Seite 617

		Euro
Bausatz Vormontage	35 085 970 90	87,50

27 803 371



**Schlauchbrausegarnitur mit Einzelrosetten**

- Brausekopf Ø 64 mm
- Normalstrahl
- mit Antikalk-System
- Brauseabgang 1/2"
- Rosette für Wandanschlussbogen Ø 60 mm
- Rosette für Brausehalter Ø 60 mm
- Metallbrauseschlauch 1250 mm mit integriertem Verdrehschutz
- Wandanschlussbogen 1/2"
- Durchfluss max. 9 l/min

**Eigensicher gegen Rückfließen.**

**Passt zu Madison**

		Euro
chrom	27 803 371-00	471,90
platin matt	27 803 371-06	755,10
platin	27 803 371-08	755,10
messing	27 803 371-09	934,30
messing gebürstet	27 803 371-28	934,30
Dark Platinum matt	27 803 371-99	849,40



Empfohlenes Zubehör

**UP-Wandwinkel**

- Min. Einbautiefe 90 mm
- Max. Einbautiefe 163 mm

Details und Zubehör siehe Seite 617

		Euro
Bausatz Vormontage	35 085 970 90	87,50

27 808 980



**Schlauchbrausegarnitur mit Einzelrosetten**

- Normalstrahl
- mit Antikalk-System
- Brauseabgang 3/8"
- Rosette für Wandanschlussbogen 60 x 60 mm
- Rosette für Brausehalter 60 x 60 mm
- Metallbrauseschlauch 1250 mm mit integriertem Verdrehschutz
- Wandanschlussbogen 1/2"
- Durchfluss max. 15 l/min

**Eigensicher gegen Rückfließen.**

**Passt zu MEM, CL.1, Symetrics, IMO, CYO**

		Euro
chrom	27 808 980-00	514,40
platin matt	27 808 980-06	822,90
platin	27 808 980-08	822,90
messing gebürstet	27 808 980-28	1.018,50
Dark Platinum matt	27 808 980-99	925,90
schwarz matt	27 808 980-33	694,40



Empfohlenes Zubehör

**UP-Wandwinkel**

- Min. Einbautiefe 90 mm
- Max. Einbautiefe 163 mm

Details und Zubehör siehe Seite 617

		Euro
Bausatz Vormontage	35 085 970 90	87,50



Dusche



CL.1



CYO



IMO



Lissé



LULU



Madison



MEM



Meta



Symetrics



Tara.



VAIA



Dusche



Unterputz-Produkte



Zubehör



Küche

27 809 980



**Schlauchbrausegarnitur mit Einzelrosetten mit Mengenregulierung**

- Drehumstellung mit Mengenregulierung und Absperrfunktion
- Normalstrahl
- mit Antikalk-System
- Brauseabgang 3/8"
- Rosette für Wandanschlussbogen 60 x 60 mm
- Rosette für Brausehalter 60 x 60 mm
- Metallbrauseschlauch 1250 mm mit integriertem Verdrehenschutz
- Wandanschlussbogen 1/2"
- Durchfluss max. 15 l/min

Eigensicher gegen Rückfließen.

Passt zu MEM, CL.1, Symetrics, CYO

		Euro
chrom	27 809 980-00	647,00
platin matt	27 809 980-06	1.035,00
platin	27 809 980-08	1.035,20
messing gebürstet	27 809 980-28	1.281,00
Dark Platinum matt	27 809 980-99	1.164,50



Empfohlenes Zubehör

**UP-Wandwinkel**

- Min. Einbautiefe 90 mm
- Max. Einbautiefe 163 mm

Details und Zubehör siehe Seite 617

		Euro
Bausatz Vormontage	35 085 970 90	87,50

27 809 985



**Schlauchbrausegarnitur mit Einzelrosetten mit Mengenregulierung**

- Drehumstellung mit Mengenregulierung und Absperrfunktion
- Normalstrahl
- mit Antikalk-System
- Brauseabgang 3/8"
- Rosette für Wandanschlussbogen 60 x 60 mm
- Rosette für Brausehalter 60 x 60 mm
- Metallbrauseschlauch 1250 mm mit integriertem Verdrehenschutz
- Wandanschlussbogen 1/2"
- Durchfluss max. 15 l/min

Passt zu MEM, CL.1, Symetrics, CYO

Eigensicher gegen Rückfließen.

		Euro
chrom	27 809 985-00	675,20
platin matt	27 809 985-06	1.080,30
platin	27 809 985-08	1.080,40
messing gebürstet	27 809 985-28	1.336,90
Dark Platinum matt	27 809 985-99	1.215,40



Empfohlenes Zubehör

**UP-Wandwinkel**

- Min. Einbautiefe 90 mm
- Max. Einbautiefe 163 mm

Details und Zubehör siehe Seite 617

		Euro
Bausatz Vormontage	35 085 970 90	87,50

27 818 980



**Schlauchbrausegarnitur mit Abdeckplatte**

- Normalstrahl
- mit Antikalk-System
- Brauseabgang 3/8"
- Abdeckplatte 240 x 60 mm
- Metallbrauseschlauch 1250 mm mit integriertem Verdrehenschutz
- Wandanschlussbogen 1/2"
- Durchfluss max. 15 l/min

Eigensicher gegen Rückfließen.

Passt zu MEM, CL.1, Symetrics, IMO, CYO

		Euro
chrom	27 818 980-00	611,40
platin matt	27 818 980-06	978,40
platin	27 818 980-08	978,40
messing gebürstet	27 818 980-28	1.210,60
Dark Platinum matt	27 818 980-99	1.100,50
schwarz matt	27 818 980-33	825,40

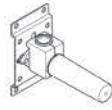

Empfohlenes Zubehör

**UP-Wandwinkel**

- Min. Einbautiefe 90 mm
- Max. Einbautiefe 163 mm

Details und Zubehör siehe Seite 617

		Euro
Bausatz Vormontage	35 085 970 90	87,50

27 802 892



**Schlauchbrausegarnitur mit Einzelrosetten**

- Normalstrahl
- mit Antikalk-System
- Brauseabgang 1/2"
- Rosette für Wandanschlussbogen Ø 55 mm
- Rosette für Brausehalter Ø 55 mm
- Metallbrauseschlauch 1250 mm mit integriertem Verdrehenschutz
- Wandanschlussbogen 1/2"
- Durchfluss max. 15 l/min

**Eigensicher gegen Rückfließen.**

**Passt zu Tara.**

		Euro
chrom	27 802 892-00	443,80
platin matt	27 802 892-06	710,10
platin	27 802 892-08	710,10
messing gebürstet	27 802 892-28	878,80
Dark Platinum matt	27 802 892-99	798,90
weiß matt	27 802 892-10	599,10
schwarz matt	27 802 892-33	599,10

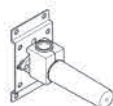

Empfohlenes Zubehör

**UP-Wandwinkel**

- Min. Einbautiefe 90 mm
- Max. Einbautiefe 163 mm

Details und Zubehör siehe Seite 617

		Euro
Bausatz Vormontage	35 085 970 90	87,50

27 803 892



**Schlauchbrausegarnitur mit Einzelrosetten**

- Dreifach bzw. fünffach verstellbar: Normalstrahl, Softstrahl, Massagestrahl
- mit Antikalk-System
- Brauseabgang 1/2"
- Rosette für Wandanschlussbogen Ø 55 mm
- Rosette für Brausehalter Ø 55 mm
- Metallbrauseschlauch 1250 mm mit integriertem Verdrehenschutz
- Wandanschlussbogen 1/2"
- Durchfluss max. 15 l/min

**Eigensicher gegen Rückfließen.**

**Passt zu Tara.**

		Euro
chrom	27 803 892-00	434,80
platin matt	27 803 892-06	695,80
platin	27 803 892-08	695,80
messing gebürstet	27 803 892-28	860,90
Dark Platinum matt	27 803 892-99	782,60
weiß matt	27 803 892-10	587,00
schwarz matt	27 803 892-33	587,10



Empfohlenes Zubehör

**UP-Wandwinkel**

- Min. Einbautiefe 90 mm
- Max. Einbautiefe 163 mm

Details und Zubehör siehe Seite 617

		Euro
Bausatz Vormontage	35 085 970 90	87,50

27 808 809



**Schlauchbrausegarnitur mit Einzelrosetten**

- Normalstrahl
- mit Antikalk-System
- Brauseabgang 3/8"
- Rosette für Wandanschlussbogen Ø 60 mm
- Rosette für Brausehalter Ø 60 mm
- Metallbrauseschlauch 1250 mm mit integriertem Verdrehenschutz
- Wandanschlussbogen 1/2"
- Durchfluss max. 15 l/min

**Eigensicher gegen Rückfließen.**

**Passt zu VAIA**

		Euro
chrom	27 808 809-00	488,20
platin matt	27 808 809-06	781,10
platin	27 808 809-08	781,10
messing gebürstet	27 808 809-28	966,60
Dark Platinum matt	27 808 809-99	878,60

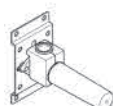

Empfohlenes Zubehör

**UP-Wandwinkel**

- Min. Einbautiefe 90 mm
- Max. Einbautiefe 163 mm

Details und Zubehör siehe Seite 617

		Euro
Bausatz Vormontage	35 085 970 90	87,50



Dusche



CL.1



CYO



IMO



Lissé



LULU



Madison



MEM



Meta



Symetrics



Tara.



VAIA



Dusche



Unterputz-  
Produkte



Zubehör



Küche

## Übersicht Water Modules

Erweitern Sie Ihre Dusche um zusätzliche Auslassstellen für gesundheitsfördernde Wasseranwendungen.

### Wasserfälle

---



13 415 979

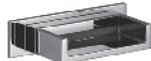

13 420 979



13 425 979

### Massage Module

---



36 514 979



36 513 979  
36 512 979



36 517 979



36 515 979



28 518 782



28 518 979

### Kneipp Module

---



27 838 979



27 821 979



27 822 979



27 820 979



Dusche



13 415 979



**WATER SHEET** Schwallauslauf für Wandmontage

- Ausladung 150 mm
- Schwall
- Abdeckplatte 240 x 60 mm
- Anschluss 1/2"
- Steckanschluss-Montage
- Durchfluss max. 26,5 l/min bei 3 bar Fließdruck

In Kombination mit einem eValve kann der Durchfluss abweichen.

Bitte beachten Sie, dass bei einer elektronischen Variante der Durchflussbegrenzer entnommen werden muss.

Passt zu MEM, CL.1, Symetrics, IMO, CYO

		Euro
chrom	13 415 979-00	826,10
platin matt	13 415 979-06	1.321,50
platin	13 415 979-08	1.321,50
messing gebürstet	13 415 979-28	1.635,70
Dark Platinum matt	13 415 979-99	1.487,00
schwarz matt	13 415 979-33	1.115,10

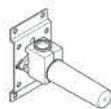

Empfohlenes Zubehör

**UP-Wandwinkel**

- Min. Einbautiefe 90 mm
- Max. Einbautiefe 163 mm

In Kombination mit der elektronischen Variante wird kein Unterputz Körper benötigt.

Details und Zubehör siehe Seite 617

		Euro
Bausatz Vormontage	35 085 970 90	87,50

13 420 979



**WATER FALL** Schwallauslauf für Wandmontage

- Ausladung 120 mm
- Schwall
- Abdeckplatte 240 x 60 mm
- Anschluss 1/2"
- Steckanschluss-Montage
- Durchfluss max. 26,5 l/min bei 3 bar Fließdruck

Passt zu MEM, CL.1, Symetrics, IMO, CYO

		Euro
chrom	13 420 979-00	1.180,20
platin matt	13 420 979-06	1.888,40
platin	13 420 979-08	1.888,40
messing gebürstet	13 420 979-28	2.337,00
schwarz matt	13 420 979-33	1.593,30



Empfohlenes Zubehör

**UP-Wandwinkel**

- Min. Einbautiefe 90 mm
- Max. Einbautiefe 163 mm

In Kombination mit der elektronischen Variante wird kein Unterputz Körper benötigt.

Details und Zubehör siehe Seite 617

		Euro
Bausatz Vormontage	35 085 970 90	87,50

13 425 979



**WATER FALL** Schwallauslauf mit Einzelstrahlen für Wandmontage

- Ausladung 22 mm
- PEARLSTREAM
- Platte 240 mm x 60 mm
- Anschluss 1/2" ablängbar
- Steckanschluss-Montage
- Durchfluss max. 9,5 l/min

In Kombination mit einem eValve kann der Durchfluss abweichen.

Bitte beachten Sie, dass bei einer elektronischen Variante der Durchflussbegrenzer entnommen werden muss.

Passt zu MEM, CL.1, Symetrics, IMO, CYO

		Euro
chrom	13 425 979-00	876,70
platin matt	13 425 979-06	1.402,90
platin	13 425 979-08	1.402,90
messing gebürstet	13 425 979-28	1.735,80
Dark Platinum matt	13 425 979-99	1.578,00
schwarz matt	13 425 979-33	1.183,80



Empfohlenes Zubehör

**UP-Wandwinkel**

- Min. Einbautiefe 90 mm
- Max. Einbautiefe 163 mm

In Kombination mit der elektronischen Variante wird kein Unterputz Körper benötigt.

Details und Zubehör siehe Seite 617

		Euro
Bausatz Vormontage	35 085 970 90	87,50



CL.1



CYO



IMO



Lissé



LULU



Madison



MEM



Meta



Symetrics



Tara.



VAIA



Dusche



Unterputz-Produkte



Zubehör



Küche

36 514 979



**WATER CURVE UP-Seitenbrause**

- druckvoller Flachstrahl
- horizontaler Strahl
- Strahl verstellbar
- Abdeckplatte 120 x 60 mm
- Anschluss 1/2"
- Durchfluss max. 10 l/min

Passt zu MEM, CL.1, Symetrics, IMO, CYO

		Euro
chrom	36 514 979-00	826,10
platin matt	36 514 979-06	1.321,50
platin	36 514 979-08	1.321,50
messing gebürstet	36 514 979-28	1.635,70
Dark Platinum matt	36 514 979-99	1.487,00
schwarz matt	36 514 979-33	1.115,10

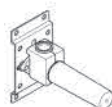

Empfohlenes Zubehör

**UP-Wandwinkel**

- Min. Einbautiefe 90 mm
- Max. Einbautiefe 163 mm

Details und Zubehör siehe Seite 617

		Euro
Bausatz Vormontage	35 085 970 90	87,50

36 513 979



**WATER FAN vertical UP-Seitenbrause**

- druckvoller Flachstrahl
- vertikaler Strahl
- Strahl verstellbar
- Abdeckplatte 240 x 60 mm
- Anschluss 1/2"
- Durchfluss max. 10 l/min

In Kombination mit einem eValve kann der Durchfluss abweichen.

Bitte beachten Sie, dass bei einer elektronischen Variante der Durchflussbegrenzer entnommen werden muss.

Passt zu MEM, CL.1, Symetrics, IMO, CYO

		Euro
chrom	36 513 979-00	616,40
platin matt	36 513 979-06	986,10
platin	36 513 979-08	986,10
messing gebürstet	36 513 979-28	1.220,50
Dark Platinum matt	36 513 979-99	1.109,50
schwarz matt	36 513 979-33	832,20



Produktvariante

**WATER FAN horizontal UP-Seitenbrause**

- horizontaler Strahl
- Durchfluss max. 10 l/min

		Euro
chrom	36 512 979-00	616,40
platin matt	36 512 979-06	986,10
platin	36 512 979-08	986,10
messing gebürstet	36 512 979-28	1.220,50
Dark Platinum matt	36 512 979-99	1.109,50
schwarz matt	36 512 979-33	832,20

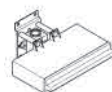

Benötigtes Zubehör

**UP-Wandeinbaukasten**

- Min. Einbautiefe 100 mm
- Max. Einbautiefe 173 mm

In Kombination mit der elektronischen Variante wird kein Unterputz Körper benötigt.

Details und Zubehör siehe Seite 608

		Euro
Bausatz Vormontage	35 206 970 90	219,00



Dusche

36 517 979



**WATER BAR UP-Seitenbrause**

- Regenstrahl
- mit Antikalk-System
- Abdeckplatte 240 x 60 mm
- Anschluss 1/2"
- Durchfluss max. 6 l/min

In Kombination mit einem eValve kann der Durchfluss abweichen.

Bitte beachten Sie, dass bei einer elektronischen Variante der Durchflussbegrenzer entnommen werden muss.

Passt zu MEM, CL.1, Symetrics, IMO, CYO

		Euro
chrom	36 517 979-00	616,40
platin matt	36 517 979-06	986,10
platin	36 517 979-08	986,10
messing gebürstet	36 517 979-28	1.220,50
Dark Platinum matt	36 517 979-99	1.109,50
schwarz matt	36 517 979-33	832,20

Benötigtes Zubehör

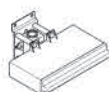

**UP-Wandebaukasten**

- Min. Einbautiefe 100 mm
- Max. Einbautiefe 173 mm

In Kombination mit der elektronischen Variante wird kein Unterputz Körper benötigt.

Details und Zubehör siehe Seite 608

		Euro
Bausatz Vormontage	35 206 970 90	219,00

36 515 979



**WATER POINTS UP-Seitenbrause**

- Regenstrahl
- mit Antikalk-System
- Abdeckplatte 120 x 120 mm
- Durchfluss max. 6 l/min

Durchflussbegrenzer (8,3 l/min) zur Verlängerung des Brausestrahls von ca. 500 mm auf ca. 1000 mm.

Passt zu MEM, CL.1, Symetrics, IMO, CYO

		Euro
chrom	36 515 979-00	399,00
platin matt	36 515 979-06	638,40
platin	36 515 979-08	638,40
messing gebürstet	36 515 979-28	790,10
Dark Platinum matt	36 515 979-99	718,30
schwarz matt	36 515 979-33	538,60

Benötigtes Zubehör

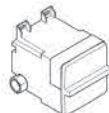

**UP-Wandebaukasten**

- Min. Einbautiefe 85 mm
- Max. Einbautiefe 110 mm

Details und Zubehör siehe Seite 608

		Euro
Bausatz Vormontage	35 205 970 90	162,10

28 518 979



**Seitenbrause ohne Mengenregulierung**

- Brausekopf Ø 55 mm
- Kugelgelenk 25° schwenkbar (in jede Richtung)
- Regenstrahl
- mit Antikalk-System
- Rosette Ø 55 mm
- Anschluss 1/2"
- Durchfluss max. 5 l/min

Passt zu Meta, Tara., VAIA, Lissé

		Euro
chrom	28 518 979-00	227,30
platin matt	28 518 979-06	363,50
platin	28 518 979-08	363,50
messing gebürstet	28 518 979-28	449,90
Dark Platinum matt	28 518 979-99	409,00
weiß matt	28 518 979-10	306,80
schwarz matt	28 518 979-33	306,60

Empfohlenes Zubehör

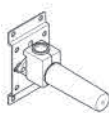

**UP-Wandwinkel**

- Min. Einbautiefe 90 mm
- Max. Einbautiefe 163 mm

Details und Zubehör siehe Seite 617

		Euro
Bausatz Vormontage	35 085 970 90	87,50



CL.1



CYO



IMO



Lissé



LULU



Madison



MEM



Meta



Symetrics



Tara.



VAIA



Dusche



Unterputz-Produkte



Zubehör



Küche

28 518 782



**Seitenbrause ohne Mengenregulierung**

- Brausekopf Ø 55 mm
- Kugelgelenk 25° schwenkbar (in jede Richtung)
- Regenstrahl
- Antikalk-System
- Rosette 60 x 60 mm
- Anschluss 1/2"
- Durchfluss max. 5 l/min

**Passt zu MEM, CL.1, Symetrics, IMO, CYO**

		Euro
chrom	28 518 782-00	274,80
platin matt	28 518 782-06	439,70
platin	28 518 782-08	439,70
messing gebürstet	28 518 782-28	544,10
Dark Platinum matt	28 518 782-99	494,60



Empfohlenes Zubehör

**UP-Wandwinkel**

- Min. Einbautiefe 90 mm
- Max. Einbautiefe 163 mm

Details und Zubehör siehe Seite 617

		Euro
Bausatz Vormontage	35 085 970 90	87,50

28 518 360



**Seitenbrause ohne Mengenregulierung**

- Brausekopf Ø 55 mm
- Kugelgelenk 25° schwenkbar (in jede Richtung)
- Regenstrahl
- Rosette Ø 55 mm
- Anschluss 1/2"
- Durchfluss max. 5 l/min

**Passt zu Madison**

		Euro
chrom	28 518 360-00	267,30
platin matt	28 518 360-06	427,70
platin	28 518 360-08	427,70
messing	28 518 360-09	529,30
messing gebürstet	28 518 360-28	529,30
Dark Platinum matt	28 518 360-99	481,20



Empfohlenes Zubehör

**UP-Wandwinkel**

- Min. Einbautiefe 90 mm
- Max. Einbautiefe 163 mm

Details und Zubehör siehe Seite 617

		Euro
Bausatz Vormontage	35 085 970 90	87,50

27 838 979



**Gießrohr mit Abdeckplatte**

- Laminarstrahl
- Brauseabgang 3/8"
- Abdeckplatte 240 x 60 mm
- Metallbrauseschlauch 1250 mm mit integriertem Verdrehenschutz
- Anschluss 1/2"
- Steckanschluss-Montage
- Durchfluss max. 9,5 l/min

**Eigensicher gegen Rückfließen.**

**In Kombination mit einem eValve kann der Durchfluss abweichen.**

**Bitte beachten Sie, dass bei einer elektronischen Variante der Durchflussbegrenzer entnommen werden muss.**

**Passt zu MEM, CL.1, Symetrics, IMO, CYO**

		Euro
chrom	27 838 979-00	655,40
platin matt	27 838 979-06	1.048,70
platin	27 838 979-08	1.048,70
messing gebürstet	27 838 979-28	1.297,60
Dark Platinum matt	27 838 979-99	1.179,60



Empfohlenes Zubehör

**UP-Wandwinkel**

- Min. Einbautiefe 90 mm
- Max. Einbautiefe 163 mm

Details und Zubehör siehe Seite 617

		Euro
Bausatz Vormontage	35 085 970 90	87,50



Dusche

27 821 979



**WATER TUBE Kneipp-Wandanschlussbogen mit Schlauchhalterung mit Einzelrosette**

- Laminarstrahl
- Drehumstellung mit Mengenregulierung und Absperrfunktion
- Rosette 60 x 60 mm
- Halter für Kneipp-Schlauch
- Wandanschlussbogen 1/2"
- **ohne Schlauch**

		Euro
chrom	27 821 979-00	497,50
platin matt	27 821 979-06	795,90
platin	27 821 979-08	795,90
messing gebürstet	27 821 979-28	985,10
Dark Platinum matt	27 821 979-99	895,50

Benötigtes Zubehör



**WATER TUBE Kneipp-Schlauch, weiß 2000 mm**

- Schlauchtülle mit Hülse M33
- mit Haltering

		Euro
chrom	28 285 979-00	76,10
platin matt	28 285 979-06	121,70
platin	28 285 979-08	121,80
messing gebürstet	28 285 979-28	150,70
Dark Platinum matt	28 285 979-99	137,00

Benötigtes Zubehör



**WATER TUBE Kneipp-Schlauch, schwarz 2000 mm**

- Schlauchtülle mit Hülse M33
- mit Haltering

		Euro
chrom	28 286 979-00	76,10
platin matt	28 286 979-06	121,70
platin	28 286 979-08	121,80
messing gebürstet	28 286 979-28	150,70
Dark Platinum matt	28 286 979-99	137,00

Empfohlenes Zubehör



**UP-Wandwinkel**

- Min. Einbautiefe 90 mm
- Max. Einbautiefe 163 mm

Details und Zubehör siehe Seite 617

		Euro
Bausatz Vormontage	35 085 970 90	87,50

27 822 979



**WATER TUBE Kneipp-Wandanschlussbogen mit Einzelrosette mit Schlauchhalterung**

- Laminarstrahl
- Rosette 60 x 60 mm
- Halter für Kneipp-Schlauch
- Wandanschlussbogen 1/2"
- **ohne Schlauch**

		Euro
chrom	27 822 979-00	421,30
platin matt	27 822 979-06	673,90
platin	27 822 979-08	674,00
messing gebürstet	27 822 979-28	834,10
Dark Platinum matt	27 822 979-99	758,30

Benötigtes Zubehör



**WATER TUBE Kneipp-Schlauch, weiß 2000 mm**

- Schlauchtülle mit Hülse M33
- mit Haltering

		Euro
chrom	28 285 979-00	76,10
platin matt	28 285 979-06	121,70
platin	28 285 979-08	121,80
messing gebürstet	28 285 979-28	150,70
Dark Platinum matt	28 285 979-99	137,00

Benötigtes Zubehör



**WATER TUBE Kneipp-Schlauch, schwarz 2000 mm**

- Schlauchtülle mit Hülse M33
- mit Haltering

		Euro
chrom	28 286 979-00	76,10
platin matt	28 286 979-06	121,70
platin	28 286 979-08	121,80
messing gebürstet	28 286 979-28	150,70
Dark Platinum matt	28 286 979-99	137,00

Empfohlenes Zubehör

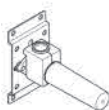

**UP-Wandwinkel**

- Min. Einbautiefe 90 mm
- Max. Einbautiefe 163 mm

Details und Zubehör siehe Seite 617

		Euro
Bausatz Vormontage	35 085 970 90	87,50



27 820 979



**WATER TUBE Kneipp-Wandanschlussbogen mit Schlauchhalterung mit Einzelrosette**

- Laminarstrahl
- Rosette Ø 70 mm
- Halter für Kneipp-Schlauch
- Wandanschlussbogen 1/2"
- **ohne Schlauch**

		Euro
chrom	27 820 979-00	360,80
platin matt	27 820 979-06	577,30
platin	27 820 979-08	577,20
messing gebürstet	27 820 979-28	714,30
Dark Platinum matt	27 820 979-99	649,40



Benötigtes Zubehör

**WATER TUBE Kneipp-Schlauch, weiß 2000 mm**

- Schlauchtülle mit Hülse M33
- mit Haltering

		Euro
chrom	28 285 979-00	76,10
platin matt	28 285 979-06	121,70
platin	28 285 979-08	121,80
messing gebürstet	28 285 979-28	150,70
Dark Platinum matt	28 285 979-99	137,00



Benötigtes Zubehör

**WATER TUBE Kneipp-Schlauch, schwarz 2000 mm**

- Schlauchtülle mit Hülse M33
- mit Haltering

		Euro
chrom	28 286 979-00	76,10
platin matt	28 286 979-06	121,70
platin	28 286 979-08	121,80
messing gebürstet	28 286 979-28	150,70
Dark Platinum matt	28 286 979-99	137,00

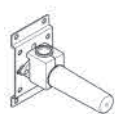

Empfohlenes Zubehör

**UP-Wandwinkel**

- Min. Einbautiefe 90 mm
- Max. Einbautiefe 163 mm

		Euro
Bausatz Vormontage	35 085 970 90	87,50

Details und Zubehör siehe Seite 617



Dusche



CL.1



CYO



IMO



Lissé



LULU



Madison



MEM



Meta



Symetrics



Tara.



VAIA



Dusche



Unterputz-Produkte



Zubehör



Küche

xTOOL

Wählen Sie Ihre individuelle Lösung:



Planungsbeispiel

UP Thermostat

ab Seite 568



Unterputzventil

ab Seite 568

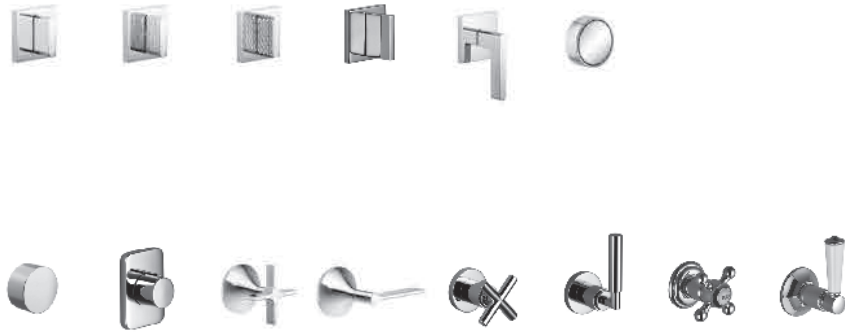

xTOOL UP Körper je nach Anzahl und Anordnung der Ventile

ab Seite 564

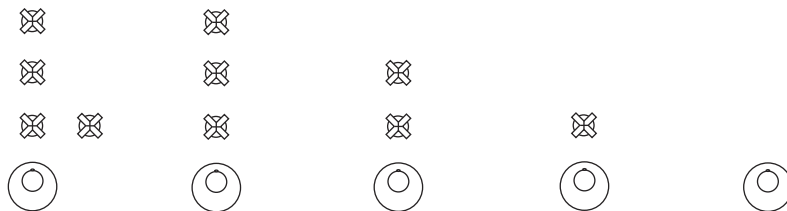

Weitere Oberflächen- und Serienspezifische xTOOL-Kombinationen finden Sie in den jeweiligen Serienkapiteln.





36 501 979 +  
36 607 740



**xTOOL Thermostatmodul mit 1 Ventil**

- Abdeckplatte Ø 124 mm
- Griff Ø 60 mm
- ohne Rosette
- Skalengriff mit Sicherheitssperre bei 38°C
- Thermostat-Kartusche
- Oberteil mit ablängbarer Spindel und Hülse

**Passt zu Meta**

		<b>Euro</b>
chrom	1x 36 501 979-00	825,00
	1x 36 607 740-00	205,00
<b>Gesamtpreis:</b>		<b>1.030,00</b>
platin matt	1x 36 501 979-06	1.320,00
	1x 36 607 740-06	328,00
<b>Gesamtpreis:</b>		<b>1.648,00</b>
schwarz matt	1x 36 501 979-33	1.113,70
	1x 36 607 740-33	276,80
<b>Gesamtpreis:</b>		<b>1.390,50</b>

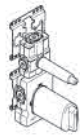

**Benötigtes Zubehör**

**xTOOL UP-Thermostatmodul mit 1 Ventil 3/4"**

- Min. Einbautiefe 95 mm
- Max. Einbautiefe 160 mm

Details und Zubehör siehe Seite 610

		<b>Euro</b>
Bausatz Vormontage	35 511 970 90	514,10

36 503 979 +  
2x 36 607 740



**xTOOL Thermostatmodul mit 2 Ventilen**

- Abdeckplatte Ø 124 mm
- Griff Ø 60 mm
- ohne Rosette
- Skalengriff mit Sicherheitssperre bei 38°C
- Thermostat-Kartusche
- 2x Oberteil mit ablängbarer Spindel und Hülse

**Passt zu Meta**

		<b>Euro</b>
chrom	1x 36 503 979-00	825,00
	2x 36 607 740-00	205,00
<b>Gesamtpreis:</b>		<b>1.235,00</b>
platin matt	1x 36 503 979-06	1.320,00
	2x 36 607 740-06	328,00
<b>Gesamtpreis:</b>		<b>1.976,00</b>
schwarz matt	1x 36 503 979-33	1.113,70
	2x 36 607 740-33	276,80
<b>Gesamtpreis:</b>		<b>1.667,30</b>

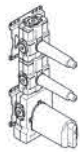

**Benötigtes Zubehör**

**xTOOL UP-Thermostatmodul mit 2 Ventilen 3/4"**

- Min. Einbautiefe 95 mm
- Max. Einbautiefe 160 mm

Details und Zubehör siehe Seite 611

		<b>Euro</b>
Bausatz Vormontage	35 521 970 90	857,10

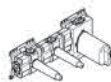

**Benötigtes Zubehör**

**xTOOL UP-Thermostatmodul mit 2 Ventilen 3/4"**

- Min. Einbautiefe 95 mm
- Max. Einbautiefe 160 mm

Details und Zubehör siehe Seite 612

		<b>Euro</b>
Bausatz Vormontage	35 524 970 90	831,60



CL.1



CYO



IMO



Lissé



LULU



Madison



MEM



Meta



Symetrics



Tara.



VAIA



Dusche



Unterputz-Produkte



Zubehör



Küche

36 503 979 +  
3x 36 607 740



**xTOOL Thermostatmodul mit 3 Ventilen**

- Abdeckplatte Ø 124 mm
- Griff Ø 60 mm
- ohne Rosette
- Skalengriff mit Sicherheitssperre bei 38°C
- Thermostat-Kartusche
- 3x Oberteil mit ablängbarer Spindel und Hülse

**Passt zu Meta**

		<b>Euro</b>
chrom	1x 36 503 979-00	825,00
	3x 36 607 740-00	205,00
	<b>Gesamtpreis:</b>	<b>1.440,00</b>
platin matt	1x 36 503 979-06	1.320,00
	3x 36 607 740-06	328,00
	<b>Gesamtpreis:</b>	<b>2.304,00</b>
schwarz matt	1x 36 503 979-33	1.113,70
	3x 36 607 740-33	276,80
	<b>Gesamtpreis:</b>	<b>1.944,10</b>

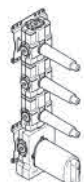

Benötigtes Zubehör

**xTOOL UP-Thermostatmodul mit 3 Ventilen 3/4"**

- Min. Einbautiefe 95 mm
- Max. Einbautiefe 160 mm

Details und Zubehör siehe Seite 611

		<b>Euro</b>
Bausatz Vormontage	35 531 970 90	921,10



Benötigtes Zubehör

**xTOOL UP-Thermostatmodul mit 3 Ventilen 3/4"**

- Min. Einbautiefe 95 mm
- Max. Einbautiefe 160 mm

Details und Zubehör siehe Seite 612

		<b>Euro</b>
Bausatz Vormontage	35 534 970 90	997,90



Dusche



CL.1



CYO



IMO



Lissé



LULU



Madison



MEM



Meta



Symetrics



Tara.



VAIA



Dusche



Unterputz-  
Produkte



Zubehör



Küche

## Übersicht Bedienelemente

### Brause-Einhandbatterie für Wandmontage



33 300 660



33 300 845



33 301 670



26 100 809



26 100 819



26 100 892



26 101 360

### Brause-Thermostat für Wandmontage



34 442 979



36 060 660



36 060 670



36 060 710

### UP-Einhandbatterie mit Abdeckplatte

### UP-Einhandbatterie mit integriertem Brauseanschluss



36 050 970



36 045 660



36 045 970

### UP-Einhandbatterie mit / ohne Umstellung



36 020 660  
36 120 660



36 020 670  
36 120 670



36 020 809  
36 120 809



36 020 845  
36 120 845



36 022 710  
36 122 710



## Übersicht Bedienelemente

### UP-Thermostat mit Einweg-/ Zweiweg- und Dreiweg-Mengenregulierung



36 425 670  
36 426 670  
36 427 670



36 425 970  
36 426 970  
36 427 970



36 425 710  
36 426 710  
36 427 710



36 425 845  
36 426 845  
36 427 845



36 425 977  
36 426 977  
36 427 977

### UP-Thermostat für xTOOL



36 501 979  
36 503 979



36 501 780  
36 503 780



36 501 985  
36 503 985



36 501 710  
36 503 710



36 501 977  
36 503 977

### UP-Ventile



36 607 740  
36 608 740



36 607 782  
36 608 782



36 607 705  
36 608 705



36 607 706  
36 608 706



36 607 707  
36 608 707



36 607 715  
36 608 715



36 607 811



36 607 980  
36 608 980



36 607 985  
36 608 985



CL.1



CYO



IMO



Lissé



LULU



Madison



MEM



Meta



Symetrics



Tara.



VAIA



Dusche



Unterputz-Produkte



Zubehör



Küche

## Übersicht Bedienelemente

### UP-Zweiwege-Umstellung



36 125 740



36 128 980



36 128 985

### UP-Zwei und Dreiwege-Umstellung



36 104 705



36 101 705



36 102 705



36 104 782



36 104 710



36 104 882



36 104 892



36 104 809



36 104 819



36 104 361



36 104 371



Dusche

33 301 670



**Brause-Einhandbatterie für Wandmontage**

- Brauseabgang 3/8"
- Schubrosetten Ø 60 mm
- Anschluss 1/2"
- Stichmaß 150 mm

**Eigensicher gegen Rückfließen.**  
**Passt zu IMO**

		<b>Euro</b>
chrom	<b>33 301 670-00</b>	<b>489,40</b>
platin matt	<b>33 301 670-06</b>	<b>783,10</b>

33 300 845



**Brause-Einhandbatterie für Wandmontage**

- Brauseabgang 3/8"
- Schubrosetten Ø 60 mm
- Anschluss 1/2"
- Stichmaß 150 mm ± 15 mm

**Eigensicher gegen Rückfließen.**  
**Passt zu Lissé**

		<b>Euro</b>
chrom	<b>33 300 845-00</b>	<b>489,40</b>
platin matt	<b>33 300 845-06</b>	<b>783,10</b>

33 300 660



**Brause-Einhandbatterie für Wandmontage**

- Brauseabgang 3/8"
- Schubrosetten Ø 60 mm
- Anschluss 1/2"
- Stichmaß 150 mm ± 15 mm

**Passt zu Meta**  
**Eigensicher gegen Rückfließen.**

		<b>Euro</b>
chrom	<b>33 300 660-00</b>	<b>489,40</b>
platin matt	<b>33 300 660-06</b>	<b>783,00</b>
schwarz matt	<b>33 300 660-33</b>	<b>662,00</b>

26 101 360



**Brausebatterie für Wandmontage**

- Brauseabgang 1/2"
- Rosetten Ø 70 mm
- Anschluss 1/2"
- Stichmaß 153 mm ± 15 mm

**Passt zu Madison**  
**Eigensicher gegen Rückfließen.**

		<b>Euro</b>
chrom	<b>26 101 360-00</b>	<b>595,10</b>
platin matt	<b>26 101 360-06</b>	<b>952,20</b>
platin	<b>26 101 360-08</b>	<b>952,20</b>
messing	<b>26 101 360-09</b>	<b>1.178,20</b>
messing gebürstet	<b>26 101 360-28</b>	<b>1.178,20</b>
Dark Platinum matt	<b>26 101 360-99</b>	<b>1.071,10</b>

26 100 892



**Brausebatterie für Wandmontage**

- Brauseabgang 3/8" IG bzw. 1/2" AG
- Schubrosetten Ø 65 mm
- Anschluss 1/2"
- Stichmaß 150 mm ± 15 mm

**Eigensicher gegen Rückfließen.**  
**Passt zu Tara.**

		<b>Euro</b>
chrom	<b>26 100 892-00</b>	<b>595,30</b>
platin matt	<b>26 100 892-06</b>	<b>952,50</b>
platin	<b>26 100 892-08</b>	<b>952,50</b>
messing gebürstet	<b>26 100 892-28</b>	<b>1.178,70</b>
Dark Platinum matt	<b>26 100 892-99</b>	<b>1.071,50</b>
weiß matt	<b>26 100 892-10</b>	<b>803,70</b>
schwarz matt	<b>26 100 892-33</b>	<b>803,70</b>

26 100 809



**Brausebatterie für Wandmontage**

- Brauseabgang 3/8" IG bzw. 1/2" AG
- Schubrosetten Ø 70 mm
- Anschluss 1/2"
- Stichmaß 150 mm ± 15 mm

**Eigensicher gegen Rückfließen.**  
**Passt zu VAIA**

		<b>Euro</b>
chrom	<b>26 100 809-00</b>	<b>654,80</b>
platin matt	<b>26 100 809-06</b>	<b>1.047,60</b>
platin	<b>26 100 809-08</b>	<b>1.047,70</b>
messing gebürstet	<b>26 100 809-28</b>	<b>1.296,60</b>
Dark Platinum matt	<b>26 100 809-99</b>	<b>1.178,60</b>



CL.1



CYO



IMO



Lissé



LULU



Madison



MEM



Meta



Symetrics



Tara.



VAIA



Dusche



Unterputz-Produkte



Zubehör



Küche

26 100 819



**Brausebatterie für Wandmontage**

- Brauseabgang 3/8" IG bzw. 1/2" AG
- Schubrosetten Ø 70 mm
- Anschluss 1/2"
- Stichmaß 150 mm ± 15 mm

**Eigensicher gegen Rückfließen.**

**Passt zu VAIA**

		Euro
chrom	26 100 819-00	654,80
platin matt	26 100 819-06	1.047,60
platin	26 100 819-08	1.047,70
messing gebürstet	26 100 819-28	1.296,60
Dark Platinum matt	26 100 819-99	1.178,60

34 442 979



**Brause-Thermostat für Wandmontage**

- Schubrosetten Ø 70 mm
- Stichmaß 150 mm ± 13 mm
- Drehumstellung mit Mengenregulierung und Absperrfunktion
- Brauseabgang 3/8"

**Eigensicher gegen Rückfließen.**

**Passt zu CL.1, IMO, Lissé, LULU, MEM, Meta, Symetrics, Tara., Vaia, CYO**

		Euro
chrom	34 442 979-00	509,00
platin matt	34 442 979-06	814,60
platin	34 442 979-08	814,60
messing gebürstet	34 442 979-28	1.007,80
Dark Platinum matt	34 442 979-99	916,30
weiß matt	34 442 979-10	687,20
schwarz matt	34 442 979-33	687,30

36 060 670



**UP-Einhandbatterie mit Abdeckplatte**

- Abdeckplatte 80 x 80 mm

**Passt zu MEM, CL.1, Symetrics, IMO, CYO**

		Euro
chrom	36 060 670-00	346,90
platin matt	36 060 670-06	555,10
platin	36 060 670-08	555,10
messing gebürstet	36 060 670-28	686,80
Dark Platinum matt	36 060 670-99	624,40

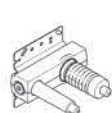

Benötigtes Zubehör

**UP-Wand-Einhandbatterie, Mischer rechts**

- Min. Einbautiefe 80 mm
- Max. Einbautiefe 95 mm

Details und Zubehör siehe Seite 606

		Euro
Bausatz Vormontage	35 860 970 90	163,00

36 060 710



**UP-Einhandbatterie mit Abdeckplatte**

- Abdeckplatte 78 x 78 mm

**Passt zu LULU, Lissé**

		Euro
chrom	36 060 710-00	400,80
platin matt	36 060 710-06	641,20

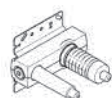

Benötigtes Zubehör

**UP-Wand-Einhandbatterie, Mischer rechts**

- Min. Einbautiefe 80 mm
- Max. Einbautiefe 95 mm

Details und Zubehör siehe Seite 606

		Euro
Bausatz Vormontage	35 860 970 90	163,00

36 060 660



**UP-Einhandbatterie mit Abdeckplatte**

- Abdeckplatte Ø 78 mm

**Passt zu Meta, Tara.**

		Euro
chrom	36 060 660-00	263,40
platin matt	36 060 660-06	421,30
platin	36 060 660-08	421,30
messing gebürstet	36 060 660-28	521,50
Dark Platinum matt	36 060 660-99	474,10
weiß matt	36 060 660-10	355,60
schwarz matt	36 060 660-33	355,50

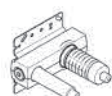

Benötigtes Zubehör

**UP-Wand-Einhandbatterie, Mischer rechts**

- Min. Einbautiefe 80 mm
- Max. Einbautiefe 95 mm

Details und Zubehör siehe Seite 606

		Euro
Bausatz Vormontage	35 860 970 90	163,00



Dusche



36 050 970



**UP-Einhandbatterie mit integriertem Brauseanschluss**

- ohne Rosette

**Eigensicher gegen Rückfließen.**

**Passt zu CL.1, IMO, Lissé, LULU, MEM, Meta, Symetrics, Tara., Vaia, CYO**

		<b>Euro</b>
chrom	36 050 970-00	316,10
platin matt	36 050 970-06	505,70
platin	36 050 970-08	505,70
messing gebürstet	36 050 970-28	625,90
Dark Platinum matt	36 050 970-99	569,20
weiß matt	36 050 970-10	426,80
schwarz matt	36 050 970-33	427,00



Benötigtes Zubehör

**UP-Wandbefestigung**

- Min. Einbautiefe 80 mm
- Max. Einbautiefe 105 mm

Details und Zubehör siehe Seite 605

			<b>Euro</b>
Bausatz Vormontage	35 050 970 90		232,90

36 045 660



**UP-Einhandbatterie mit Abdeckplatte mit integriertem Brauseanschluss**

- Abdeckplatte Ø 78 mm

**Eigensicher gegen Rückfließen.**

**Passt zu Meta, Tara.**

		<b>Euro</b>
chrom	36 045 660-00	316,00
platin matt	36 045 660-06	505,80
platin	36 045 660-08	505,60
messing gebürstet	36 045 660-28	625,70
Dark Platinum matt	36 045 660-99	568,80
weiß matt	36 045 660-10	426,60
schwarz matt	36 045 660-33	426,90



Benötigtes Zubehör

**UP-Wandbefestigung**

- Min. Einbautiefe 90 mm
- Max. Einbautiefe 113 mm

Details und Zubehör siehe Seite 605

			<b>Euro</b>
Bausatz Vormontage	35 003 970 90		232,90

36 045 970



**UP-Einhandbatterie mit Abdeckplatte mit integriertem Brauseanschluss**

- Abdeckplatte 80 x 80 mm

**Eigensicher gegen Rückfließen.**

**Passt zu MEM, CL.1, Symetrics, IMO, CYO**

		<b>Euro</b>
chrom	36 045 970-00	325,90
platin matt	36 045 970-06	521,30
platin	36 045 970-08	521,30
messing gebürstet	36 045 970-28	645,30
Dark Platinum matt	36 045 970-99	586,80
schwarz matt	36 045 970-33	440,10



Benötigtes Zubehör

**UP-Wandbefestigung**

- Min. Einbautiefe 90 mm
- Max. Einbautiefe 113 mm

Details und Zubehör siehe Seite 605

			<b>Euro</b>
Bausatz Vormontage	35 003 970 90		232,90



CL.1



CYO



IMO



Lissé



LULU



Madison



MEM



Meta



Symetrics



Tara.



VAIA



Dusche



Unterputz-Produkte



Zubehör



Küche

36 020 670



**UP-Einhandbatterie ohne Umstellung**

- Abdeckplatte 150 x 90 mm

**Passt zu MEM, CL.1, Symetrics, IMO, CYO**

		Euro
chrom	36 020 670-00	358,70
platin matt	36 020 670-06	574,00
platin	36 020 670-08	574,00
messing gebürstet	36 020 670-28	710,30
Dark Platinum matt	36 020 670-99	645,70



Benötigtes Zubehör

**UP-Einhandbatterie**

- Min. Einbautiefe 80 mm
- Max. Einbautiefe 105 mm

Details und Zubehör siehe Seite 606

		Euro
Bausatz Vormontage	35 020 970 90	172,00



Benötigtes Zubehör

**UP-Einhandbatterie mit Sicherungseinrichtung**

- Min. Einbautiefe 80 mm
- Max. Einbautiefe 105 mm

Details und Zubehör siehe Seite 607

		Euro
Bausatz Vormontage	35 021 970 90	245,60

36 020 845



**UP-Einhandbatterie ohne Umstellung**

- Abdeckplatte 150 x 90 mm

**Passt zu Lissé**

		Euro
chrom	36 020 845-00	317,40
platin matt	36 020 845-06	507,90



Benötigtes Zubehör

**UP-Einhandbatterie**

- Min. Einbautiefe 80 mm
- Max. Einbautiefe 105 mm

Details und Zubehör siehe Seite 606

		Euro
Bausatz Vormontage	35 020 970 90	172,00



Benötigtes Zubehör

**UP-Einhandbatterie mit Sicherungseinrichtung**

- Min. Einbautiefe 80 mm
- Max. Einbautiefe 105 mm

Details und Zubehör siehe Seite 607

		Euro
Bausatz Vormontage	35 021 970 90	245,60

36 022 710



**UP-Einhandbatterie ohne Umstellung**

- Abdeckplatte 150 x 90 mm

**Passt zu LULU**

		Euro
chrom	36 022 710-00	506,40
platin matt	36 022 710-06	810,20

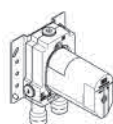

Benötigtes Zubehör

**UP-Einhandbatterie**

- Min. Einbautiefe 80 mm
- Max. Einbautiefe 105 mm

Details und Zubehör siehe Seite 606

		Euro
Bausatz Vormontage	35 020 970 90	172,00



Benötigtes Zubehör

**UP-Einhandbatterie mit Sicherungseinrichtung**

- Min. Einbautiefe 80 mm
- Max. Einbautiefe 105 mm

Details und Zubehör siehe Seite 607

		Euro
Bausatz Vormontage	35 021 970 90	245,60



Dusche

36 020 660



**UP-Einhandbatterie ohne Umstellung**

- Abdeckplatte Ø 150 mm

**Passt zu Meta, Tara.**

		<b>Euro</b>
chrom	36 020 660-00	328,80
platin matt	36 020 660-06	526,20
platin	36 020 660-08	526,20
messing gebürstet	36 020 660-28	651,10
Dark Platinum matt	36 020 660-99	591,90
weiß matt	36 020 660-10	443,90
schwarz matt	36 020 660-33	444,00

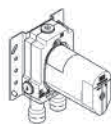

Benötigtes Zubehör

**UP-Einhandbatterie**

- Min. Einbautiefe 80 mm
  - Max. Einbautiefe 105 mm
- Details und Zubehör siehe Seite 606

		<b>Euro</b>
Bausatz Vormontage	35 020 970 90	172,00

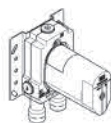

Benötigtes Zubehör

**UP-Einhandbatterie mit Sicherungseinrichtung**

- Min. Einbautiefe 80 mm
  - Max. Einbautiefe 105 mm
- Details und Zubehör siehe Seite 607

		<b>Euro</b>
Bausatz Vormontage	35 021 970 90	245,60

36 020 809



**UP-Einhandbatterie ohne Umstellung**

- Abdeckplatte Ø 150 mm

**Passt zu VAIA**

		<b>Euro</b>
chrom	36 020 809-00	326,90
platin matt	36 020 809-06	523,10
platin	36 020 809-08	523,10
messing gebürstet	36 020 809-28	647,20
Dark Platinum matt	36 020 809-99	588,50



Benötigtes Zubehör

**UP-Einhandbatterie**

- Min. Einbautiefe 80 mm
  - Max. Einbautiefe 105 mm
- Details und Zubehör siehe Seite 606

		<b>Euro</b>
Bausatz Vormontage	35 020 970 90	172,00



Benötigtes Zubehör

**UP-Einhandbatterie mit Sicherungseinrichtung**

- Min. Einbautiefe 80 mm
  - Max. Einbautiefe 105 mm
- Details und Zubehör siehe Seite 607

		<b>Euro</b>
Bausatz Vormontage	35 021 970 90	245,60



36 120 670



**UP-Einhandbatterie mit Umstellung**

- automatische Umstellung
- Abdeckplatte 150 x 90 mm

**Passt zu MEM, CL.1, Symetrics, IMO, CYO**

		Euro
chrom	36 120 670-00	441,00
platin matt	36 120 670-06	705,60
platin	36 120 670-08	705,60
messing gebürstet	36 120 670-28	873,20
Dark Platinum matt	36 120 670-99	793,90

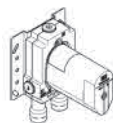

Benötigtes Zubehör

**UP-Einhandbatterie**

- Min. Einbautiefe 80 mm
- Max. Einbautiefe 105 mm

Details und Zubehör siehe Seite 606

		Euro
Bausatz Vormontage	35 020 970 90	172,00

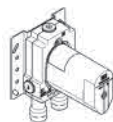

Benötigtes Zubehör

**UP-Einhandbatterie mit Sicherungseinrichtung**

- Min. Einbautiefe 80 mm
- Max. Einbautiefe 105 mm

Details und Zubehör siehe Seite 607

		Euro
Bausatz Vormontage	35 021 970 90	245,60

36 120 845



**UP-Einhandbatterie mit Umstellung**

- automatische Umstellung
- Abdeckplatte 150 x 90 mm

**Passt zu Lissé**

		Euro
chrom	36 120 845-00	393,90
platin matt	36 120 845-06	630,30



Benötigtes Zubehör

**UP-Einhandbatterie**

- Min. Einbautiefe 80 mm
- Max. Einbautiefe 105 mm

Details und Zubehör siehe Seite 606

		Euro
Bausatz Vormontage	35 020 970 90	172,00



Benötigtes Zubehör

**UP-Einhandbatterie mit Sicherungseinrichtung**

- Min. Einbautiefe 80 mm
- Max. Einbautiefe 105 mm

Details und Zubehör siehe Seite 607

		Euro
Bausatz Vormontage	35 021 970 90	245,60

36 122 710



**UP-Einhandbatterie mit Umstellung**

- automatische Umstellung
- Abdeckplatte 150 x 90 mm

**Passt zu LULU**

		Euro
chrom	36 122 710-00	643,80
platin matt	36 122 710-06	1.030,10



Benötigtes Zubehör

**UP-Einhandbatterie**

- Min. Einbautiefe 80 mm
- Max. Einbautiefe 105 mm

Details und Zubehör siehe Seite 606

		Euro
Bausatz Vormontage	35 020 970 90	172,00



Benötigtes Zubehör

**UP-Einhandbatterie mit Sicherungseinrichtung**

- Min. Einbautiefe 80 mm
- Max. Einbautiefe 105 mm

Details und Zubehör siehe Seite 607

		Euro
Bausatz Vormontage	35 021 970 90	245,60



Dusche

36 120 660



**UP-Einhandbatterie mit Umstellung**

- automatische Umstellung
- Abdeckplatte Ø 150 mm

Passt zu Meta, Tara.

		Euro
chrom	36 120 660-00	406,00
platin matt	36 120 660-06	649,60
platin	36 120 660-08	649,50
messing gebürstet	36 120 660-28	803,80
Dark Platinum matt	36 120 660-99	730,70
weiß matt	36 120 660-10	548,00
schwarz matt	36 120 660-33	548,00

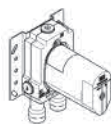

Benötigtes Zubehör

**UP-Einhandbatterie**

- Min. Einbautiefe 80 mm
  - Max. Einbautiefe 105 mm
- Details und Zubehör siehe Seite 606

		Euro
Bausatz Vormontage	35 020 970 90	172,00

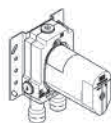

Benötigtes Zubehör

**UP-Einhandbatterie mit Sicherungseinrichtung**

- Min. Einbautiefe 80 mm
  - Max. Einbautiefe 105 mm
- Details und Zubehör siehe Seite 607

		Euro
Bausatz Vormontage	35 021 970 90	245,60

36 120 809



**UP-Einhandbatterie mit Umstellung**

- automatische Umstellung
- Abdeckplatte Ø 150 mm

Passt zu VAIA

		Euro
chrom	36 120 809-00	416,10
platin matt	36 120 809-06	665,70
platin	36 120 809-08	665,70
messing gebürstet	36 120 809-28	823,80
Dark Platinum matt	36 120 809-99	748,90

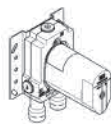

Benötigtes Zubehör

**UP-Einhandbatterie**

- Min. Einbautiefe 80 mm
  - Max. Einbautiefe 105 mm
- Details und Zubehör siehe Seite 606

		Euro
Bausatz Vormontage	35 020 970 90	172,00

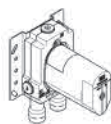

Benötigtes Zubehör

**UP-Einhandbatterie mit Sicherungseinrichtung**

- Min. Einbautiefe 80 mm
  - Max. Einbautiefe 105 mm
- Details und Zubehör siehe Seite 607

		Euro
Bausatz Vormontage	35 021 970 90	245,60



CL.1



CYO



IMO



Lissé



LULU



Madison



MEM



Meta



Symetrics



Tara.



VAIA



Dusche



Unterputz-Produkte



Zubehör



Küche

36 425 970



**UP-Thermostat mit Einweg-Mengenregulierung**

- Abdeckplatte Ø 150 mm
- Skalengriff mit Sicherheitssperre bei 38°C
- Heißwasserbegrenzung, voreinstellbar

Passt zu Meta, Tara., VAIA

		Euro
chrom	36 425 970-00	500,50
platin matt	36 425 970-06	800,80
platin	36 425 970-08	800,80
messing gebürstet	36 425 970-28	991,10
Dark Platinum matt	36 425 970-99	900,90
weiß matt	36 425 970-10	675,60
schwarz matt	36 425 970-33	675,60

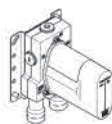

Benötigtes Zubehör

**UP-Thermostat**

- Min. Einbautiefe 80 mm
  - Max. Einbautiefe 136 mm
- Details und Zubehör siehe Seite 608

		Euro
Bausatz Vormontage	35 425 970 90	316,40

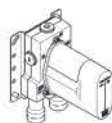

Benötigtes Zubehör

**UP-Thermostat mit Vorabspernung**

- Min. Einbautiefe 80 mm
  - Max. Einbautiefe 136 mm
- Details und Zubehör siehe Seite 609

		Euro
Bausatz Vormontage	35 426 970 90	332,30

36 425 670



**UP-Thermostat mit Einweg-Mengenregulierung**

- Abdeckplatte 150 x 90 mm
- Skalengriff mit Sicherheitssperre bei 38°C
- Heißwasserbegrenzung, voreinstellbar

Passt zu MEM, CL.1, Symetrics, IMO, CYO

		Euro
chrom	36 425 670-00	558,50
platin matt	36 425 670-06	893,40
platin	36 425 670-08	893,40
messing gebürstet	36 425 670-28	1.105,70
Dark Platinum matt	36 425 670-99	1.005,20
schwarz matt	36 425 670-33	753,90

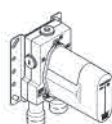

Benötigtes Zubehör

**UP-Thermostat**

- Min. Einbautiefe 80 mm
  - Max. Einbautiefe 136 mm
- Details und Zubehör siehe Seite 608

		Euro
Bausatz Vormontage	35 425 970 90	316,40

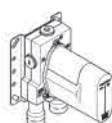

Benötigtes Zubehör

**UP-Thermostat mit Vorabspernung**

- Min. Einbautiefe 80 mm
  - Max. Einbautiefe 136 mm
- Details und Zubehör siehe Seite 609

		Euro
Bausatz Vormontage	35 426 970 90	332,30

36 425 845



**UP-Thermostat mit Einweg-Mengenregulierung**

- Abdeckplatte 150 x 90 mm
- Skalengriff mit Sicherheitssperre bei 38°C
- Heißwasserbegrenzung, voreinstellbar

Passt zu Lissé

		Euro
chrom	36 425 845-00	583,10
platin matt	36 425 845-06	933,00

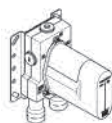

Benötigtes Zubehör

**UP-Thermostat**

- Min. Einbautiefe 80 mm
  - Max. Einbautiefe 136 mm
- Details und Zubehör siehe Seite 608

		Euro
Bausatz Vormontage	35 425 970 90	316,40

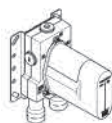

Benötigtes Zubehör

**UP-Thermostat mit Vorabspernung**

- Min. Einbautiefe 80 mm
  - Max. Einbautiefe 136 mm
- Details und Zubehör siehe Seite 609

		Euro
Bausatz Vormontage	35 426 970 90	332,30



Dusche

36 425 710



**UP-Thermostat mit Einweg-Mengenregulierung**

- Abdeckplatte 150 x 90 mm
- Skalengriff mit Sicherheitssperre bei 38°C
- Heißwasserbegrenzung, voreinstellbar

**Passt zu LULU**

		Euro
chrom	36 425 710-00	602,10
platin matt	36 425 710-06	963,40

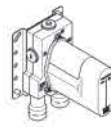

Benötigtes Zubehör

**UP-Thermostat**

- Min. Einbautiefe 80 mm
- Max. Einbautiefe 136 mm

Details und Zubehör siehe Seite 608

		Euro
Bausatz Vormontage	35 425 970 90	316,40

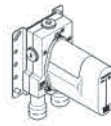

Benötigtes Zubehör

**UP-Thermostat mit Vorabspernung**

- Min. Einbautiefe 80 mm
- Max. Einbautiefe 136 mm

Details und Zubehör siehe Seite 609

		Euro
Bausatz Vormontage	35 426 970 90	332,30

36 425 977



**UP-Thermostat mit Einweg-Mengenregulierung**

- Abdeckplatte Ø 175 mm
- Skalengriff mit Sicherheitssperre bei 38°C
- Heißwasserbegrenzung, voreinstellbar

**Passt zu Madison**

		Euro
chrom	36 425 977-00	565,60
platin matt	36 425 977-06	904,90
platin	36 425 977-08	904,90
messing	36 425 977-09	1.119,90
messing gebürstet	36 425 977-28	1.119,90
Dark Platinum matt	36 425 977-99	1.018,10

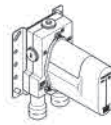

Benötigtes Zubehör

**UP-Thermostat**

- Min. Einbautiefe 80 mm
- Max. Einbautiefe 136 mm

Details und Zubehör siehe Seite 608

		Euro
Bausatz Vormontage	35 425 970 90	316,40

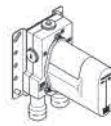

Benötigtes Zubehör

**UP-Thermostat mit Vorabspernung**

- Min. Einbautiefe 80 mm
- Max. Einbautiefe 136 mm

Details und Zubehör siehe Seite 609

		Euro
Bausatz Vormontage	35 426 970 90	332,30

36 426 970



**UP-Thermostat mit Zweiwege-Mengenregulierung**

- Drehumstellung mit Mengenregulierung und Absperrfunktion
- Abdeckplatte Ø 150 mm
- Skalengriff mit Sicherheitssperre bei 38°C
- Heißwasserbegrenzung, voreinstellbar

**Passt zu Meta, Tara., VAIA**

		Euro
chrom	36 426 970-00	594,60
platin matt	36 426 970-06	951,30
platin	36 426 970-08	951,30
messing gebürstet	36 426 970-28	1.177,20
Dark Platinum matt	36 426 970-99	1.070,20
weiß matt	36 426 970-10	802,60
schwarz matt	36 426 970-33	802,60



Benötigtes Zubehör

**UP-Thermostat**

- Min. Einbautiefe 80 mm
- Max. Einbautiefe 136 mm

Details und Zubehör siehe Seite 608

		Euro
Bausatz Vormontage	35 425 970 90	316,40

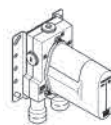

Benötigtes Zubehör

**UP-Thermostat mit Vorabspernung**

- Min. Einbautiefe 80 mm
- Max. Einbautiefe 136 mm

Details und Zubehör siehe Seite 609

		Euro
Bausatz Vormontage	35 426 970 90	332,30



36 426 670



**UP-Thermostat mit Zweibege-Mengenregulierung**

- Drehumstellung mit Mengenregulierung und Absperrfunktion
- Abdeckplatte 150 x 90 mm
- Skalengriff mit Sicherheitssperre bei 38°C
- Heißwasserbegrenzung, voreinstellbar

**Passt zu MEM, CL.1, Symetrics, IMO, CYO**

		Euro
chrom	36 426 670-00	662,20
platin matt	36 426 670-06	1.059,60
platin	36 426 670-08	1.059,60
messing gebürstet	36 426 670-28	1.311,20
Dark Platinum matt	36 426 670-99	1.192,00
schwarz matt	36 426 670-33	894,00

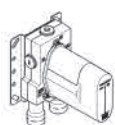

Benötigtes Zubehör

**UP-Thermostat**

- Min. Einbautiefe 80 mm
- Max. Einbautiefe 136 mm

Details und Zubehör siehe Seite 608

		Euro
Bausatz Vormontage	35 425 970 90	316,40

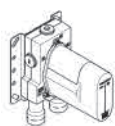

Benötigtes Zubehör

**UP-Thermostat mit Vorabsperung**

- Min. Einbautiefe 80 mm
- Max. Einbautiefe 136 mm

Details und Zubehör siehe Seite 609

		Euro
Bausatz Vormontage	35 426 970 90	332,30

36 426 845



**UP-Thermostat mit Zweibege-Mengenregulierung**

- Drehumstellung mit Mengenregulierung und Absperrfunktion
- Abdeckplatte 150 x 90 mm
- Skalengriff mit Sicherheitssperre bei 38°C
- Heißwasserbegrenzung, voreinstellbar

**Passt zu Lissé**

		Euro
chrom	36 426 845-00	691,50
platin matt	36 426 845-06	1.106,30

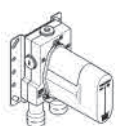

Benötigtes Zubehör

**UP-Thermostat**

- Min. Einbautiefe 80 mm
- Max. Einbautiefe 136 mm

Details und Zubehör siehe Seite 608

		Euro
Bausatz Vormontage	35 425 970 90	316,40



Benötigtes Zubehör

**UP-Thermostat mit Vorabsperung**

- Min. Einbautiefe 80 mm
- Max. Einbautiefe 136 mm

Details und Zubehör siehe Seite 609

		Euro
Bausatz Vormontage	35 426 970 90	332,30

36 426 710



**UP-Thermostat mit Zweibege-Mengenregulierung**

- Drehumstellung mit Mengenregulierung und Absperrfunktion
- Abdeckplatte 150 x 90 mm
- Skalengriff mit Sicherheitssperre bei 38°C
- Heißwasserbegrenzung, voreinstellbar

**Passt zu LULU**

		Euro
chrom	36 426 710-00	712,60
platin matt	36 426 710-06	1.140,20

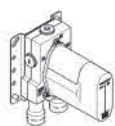

Benötigtes Zubehör

**UP-Thermostat**

- Min. Einbautiefe 80 mm
- Max. Einbautiefe 136 mm

Details und Zubehör siehe Seite 608

		Euro
Bausatz Vormontage	35 425 970 90	316,40



Benötigtes Zubehör

**UP-Thermostat mit Vorabsperung**

- Min. Einbautiefe 80 mm
- Max. Einbautiefe 136 mm

Details und Zubehör siehe Seite 609

		Euro
Bausatz Vormontage	35 426 970 90	332,30



Dusche



36 426 977



**UP-Thermostat mit Zweibege-Mengenregulierung**

- Drehumstellung mit Mengenregulierung und Absperrfunktion
- Abdeckplatte Ø 175 mm
- Skalengriff mit Sicherheitssperre bei 38°C
- Heißwasserbegrenzung, voreinstellbar

**Passt zu Madison**

		<b>Euro</b>
chrom	36 426 977-00	676,30
platin matt	36 426 977-06	1.082,00
platin	36 426 977-08	1.082,00
messing	36 426 977-09	1.339,00
messing gebürstet	36 426 977-28	1.339,00
Dark Platinum matt	36 426 977-99	1.217,30

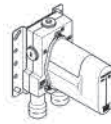

Benötigtes Zubehör

**UP-Thermostat**

- Min. Einbautiefe 80 mm
  - Max. Einbautiefe 136 mm
- Details und Zubehör siehe Seite 608

		<b>Euro</b>
Bausatz Vormontage	35 425 970 90	316,40

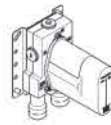

Benötigtes Zubehör

**UP-Thermostat mit Vorabsperung**

- Min. Einbautiefe 80 mm
  - Max. Einbautiefe 136 mm
- Details und Zubehör siehe Seite 609

		<b>Euro</b>
Bausatz Vormontage	35 426 970 90	332,30

36 427 970



**UP-Thermostat mit Dreibege-Mengenregulierung**

- Drehumstellung mit Mengenregulierung und Absperrfunktion
- Abdeckplatte Ø 150 mm
- Skalengriff mit Sicherheitssperre bei 38°C
- Heißwasserbegrenzung, voreinstellbar

**Passt zu Meta, Tara., VAIA**

		<b>Euro</b>
chrom	36 427 970-00	588,80
platin matt	36 427 970-06	942,10
platin	36 427 970-08	942,10
messing gebürstet	36 427 970-28	1.165,90
Dark Platinum matt	36 427 970-99	1.059,90
weiß matt	36 427 970-10	795,00
schwarz matt	36 427 970-33	794,90

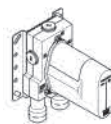

Benötigtes Zubehör

**UP-Thermostat**

- Min. Einbautiefe 80 mm
  - Max. Einbautiefe 136 mm
- Details und Zubehör siehe Seite 609

		<b>Euro</b>
Bausatz Vormontage	35 427 970 90	341,40

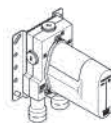

Benötigtes Zubehör

**UP-Thermostat mit Vorabsperung**

- Min. Einbautiefe 80 mm
  - Max. Einbautiefe 136 mm
- Details und Zubehör siehe Seite 609

		<b>Euro</b>
Bausatz Vormontage	35 428 970 90	358,10



CL.1



CYO



IMO



Lissé



LULU



Madison



MEM



Meta



Symetrics



Tara.



VAIA



Dusche



Unterputz-Produkte



Zubehör



Küche

36 427 670



**UP-Thermostat mit Dreiwege-Mengenregulierung**

- Drehumstellung mit Mengenregulierung und Absperrfunktion
- Abdeckplatte 150 x 90 mm
- Skalengriff mit Sicherheitssperre bei 38°C
- Heißwasserbegrenzung, voreinstellbar

**Passt zu MEM, CL.1, Symetrics, IMO, CYO**

		Euro
chrom	36 427 670-00	702,00
platin matt	36 427 670-06	1.123,20
platin	36 427 670-08	1.123,20
messing gebürstet	36 427 670-28	1.390,00
Dark Platinum matt	36 427 670-99	1.263,60
schwarz matt	36 427 670-33	947,70

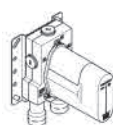

Benötigtes Zubehör

**UP-Thermostat**

- Min. Einbautiefe 80 mm
- Max. Einbautiefe 136 mm

Details und Zubehör siehe Seite 609

		Euro
Bausatz Vormontage	35 427 970 90	341,40

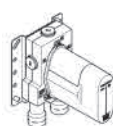

Benötigtes Zubehör

**UP-Thermostat mit Vorabsperung**

- Min. Einbautiefe 80 mm
- Max. Einbautiefe 136 mm

Details und Zubehör siehe Seite 609

		Euro
Bausatz Vormontage	35 428 970 90	358,10

36 427 845



**UP-Thermostat mit Dreiwege-Mengenregulierung**

- Drehumstellung mit Mengenregulierung und Absperrfunktion
- Abdeckplatte 150 x 90 mm
- Skalengriff mit Sicherheitssperre bei 38°C
- Heißwasserbegrenzung, voreinstellbar

**Passt zu Lissé**

		Euro
chrom	36 427 845-00	717,20
platin matt	36 427 845-06	1.147,50

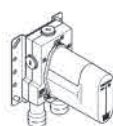

Benötigtes Zubehör

**UP-Thermostat**

- Min. Einbautiefe 80 mm
- Max. Einbautiefe 136 mm

Details und Zubehör siehe Seite 609

		Euro
Bausatz Vormontage	35 427 970 90	341,40

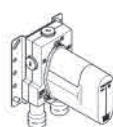

Benötigtes Zubehör

**UP-Thermostat mit Vorabsperung**

- Min. Einbautiefe 80 mm
- Max. Einbautiefe 136 mm

Details und Zubehör siehe Seite 609

		Euro
Bausatz Vormontage	35 428 970 90	358,10

36 427 710



**UP-Thermostat mit Dreiwege-Mengenregulierung**

- Drehumstellung mit Mengenregulierung und Absperrfunktion
- Abdeckplatte 150 x 90 mm
- Skalengriff mit Sicherheitssperre bei 38°C
- Heißwasserbegrenzung, voreinstellbar

**Passt zu LULU**

		Euro
chrom	36 427 710-00	739,40
platin matt	36 427 710-06	1.183,10

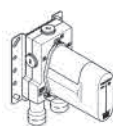

Benötigtes Zubehör

**UP-Thermostat**

- Min. Einbautiefe 80 mm
- Max. Einbautiefe 136 mm

Details und Zubehör siehe Seite 609

		Euro
Bausatz Vormontage	35 427 970 90	341,40

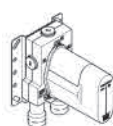

Benötigtes Zubehör

**UP-Thermostat mit Vorabsperung**

- Min. Einbautiefe 80 mm
- Max. Einbautiefe 136 mm

Details und Zubehör siehe Seite 609

		Euro
Bausatz Vormontage	35 428 970 90	358,10



Dusche

36 427 977



**UP-Thermostat mit Dreibege-Mengenregulierung**

- Drehumstellung mit Mengenregulierung und Absperrfunktion
- Abdeckplatte Ø 175 mm
- Skalengriff mit Sicherheitssperre bei 38°C
- Heißwasserbegrenzung, voreinstellbar

**Passt zu Madison**

		Euro
chrom	36 427 977-00	703,00
platin matt	36 427 977-06	1.124,90
platin	36 427 977-08	1.124,90
messing	36 427 977-09	1.391,90
messing gebürstet	36 427 977-28	1.391,90
Dark Platinum matt	36 427 977-99	1.265,40

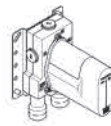

Benötigtes Zubehör

**UP-Thermostat**

- Min. Einbautiefe 80 mm
  - Max. Einbautiefe 136 mm
- Details und Zubehör siehe Seite 609

		Euro
Bausatz Vormontage	35 427 970 90	341,40

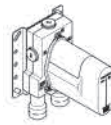

Benötigtes Zubehör

**UP-Thermostat mit Vorabsperung**

- Min. Einbautiefe 80 mm
  - Max. Einbautiefe 136 mm
- Details und Zubehör siehe Seite 609

		Euro
Bausatz Vormontage	35 428 970 90	358,10

36 501 979



**xTOOL UP-Thermostat ohne Mengenregulierung 1/2"**

- Abdeckplatte Ø 124 mm
- Skalengriff mit Sicherheitssperre bei 38°C
- Thermostat-Kartusche

**Passt zu Meta, Tara., VAIA**

		Euro
chrom	36 501 979-00	825,00
platin matt	36 501 979-06	1.320,00
platin	36 501 979-08	1.320,00
messing	36 501 979-09	1.633,40
messing gebürstet	36 501 979-28	1.633,40
Dark Platinum matt	36 501 979-99	1.484,90
weiß matt	36 501 979-10	1.113,70
schwarz matt	36 501 979-33	1.113,70



Produktvariante

**xTOOL UP-Thermostat ohne Mengenregulierung 3/4"**

- Thermostatkartusche 3/4" mit eingebauten Schmutzfangsieben

		Euro
chrom	36 503 979-00	825,00
platin matt	36 503 979-06	1.320,00
platin	36 503 979-08	1.320,00
messing	36 503 979-09	1.633,40
messing gebürstet	36 503 979-28	1.633,40
Dark Platinum matt	36 503 979-99	1.484,90
weiß matt	36 503 979-10	1.113,70
schwarz matt	36 503 979-33	1.113,70



Benötigtes Zubehör

**xTOOL UP-Thermostatmodul ohne Mengenregulierung 3/4"**

- Min. Einbautiefe 85 mm
  - Max. Einbautiefe 110 mm
- Details und Zubehör siehe Seite 610

		Euro
Bausatz Vormontage	35 503 970 90	627,70



CL.1



CYO



IMO



Lissé



LULU



Madison



MEM



Meta



Symetrics



Tara.



VAIA



Dusche



Unterputz-Produkte



Zubehör



Küche

36 501 710



**xTOOL UP-Thermostat ohne Mengenregulierung 1/2"**

- Abdeckplatte 120 x 120 mm
- Skalengriff mit Sicherheitssperre bei 38°C
- Thermostat-Kartusche

**Passt zu LULU**

		Euro
chrom	36 501 710-00	930,90
platin matt	36 501 710-06	1.489,40



Produktvariante

**xTOOL UP-Thermostat ohne Mengenregulierung 3/4"**

- Thermostatkartusche 3/4" mit eingebauten Schmutzfangsieben

		Euro
chrom	36 503 710-00	930,90
platin matt	36 503 710-06	1.489,40



Benötigtes Zubehör

**xTOOL UP-Thermostatmodul ohne Mengenregulierung 3/4"**

- Min. Einbautiefe 85 mm
- Max. Einbautiefe 110 mm

Details und Zubehör siehe Seite 610

		Euro
Bausatz Vormontage	35 503 970 90	627,70

36 501 977



**xTOOL UP-Thermostat ohne Mengenregulierung 1/2"**

- Abdeckplatte Ø 124 mm
- Skalengriff mit Sicherheitssperre bei 38°C
- Thermostat-Kartusche

**Passt zu Madison**

		Euro
chrom	36 501 977-00	826,00
platin matt	36 501 977-06	1.321,60
platin	36 501 977-08	1.321,60
messing	36 501 977-09	1.635,60
messing gebürstet	36 501 977-28	1.635,50
Dark Platinum matt	36 501 977-99	1.486,90



Produktvariante

**xTOOL UP-Thermostat ohne Mengenregulierung 3/4"**

- Thermostatkartusche 3/4" mit eingebauten Schmutzfangsieben

		Euro
chrom	36 503 977-00	826,00
platin matt	36 503 977-06	1.321,60
platin	36 503 977-08	1.321,60
messing	36 503 977-09	1.635,60
messing gebürstet	36 503 977-28	1.635,50
Dark Platinum matt	36 503 977-99	1.486,90



Benötigtes Zubehör

**xTOOL UP-Thermostatmodul ohne Mengenregulierung 3/4"**

- Min. Einbautiefe 85 mm
- Max. Einbautiefe 110 mm

Details und Zubehör siehe Seite 610

		Euro
Bausatz Vormontage	35 503 970 90	627,70



Dusche

36 501 780



**xTOOL UP-Thermostat ohne Mengenregulierung 1/2"**

- Abdeckplatte 120 x 120 mm
- Skalengriff mit Sicherheitssperre bei 38°C
- Thermostat-Kartusche

**Passt zu MEM, CL.1, Symetrics, CYO**

		Euro
chrom	36 501 780-00	880,00
platin matt	36 501 780-06	1.408,00
platin	36 501 780-08	1.408,00
messing gebürstet	36 501 780-28	1.742,40
Dark Platinum matt	36 501 780-99	1.584,00
schwarz matt	36 501 780-33	1.188,00



**Produktvariante**

**xTOOL UP-Thermostat ohne Mengenregulierung 3/4"**

- Thermostatkartusche 3/4" mit eingebauten Schmutzfangsieben

		Euro
chrom	36 503 780-00	880,00
platin matt	36 503 780-06	1.408,00
platin	36 503 780-08	1.408,00
messing gebürstet	36 503 780-28	1.742,40
Dark Platinum matt	36 503 780-99	1.584,00
schwarz matt	36 503 780-33	1.188,00



**Benötigtes Zubehör**

**xTOOL UP-Thermostatmodul ohne Mengenregulierung 3/4"**

- Min. Einbautiefe 115 mm
- Max. Einbautiefe 155 mm

Details und Zubehör siehe Seite 610

		Euro
Bausatz Vormontage	35 503 970 90	627,70

36 501 985



**xTOOL UP-Thermostat ohne Mengenregulierung 1/2"**

- Abdeckplatte 120 x 120 mm
- Skalengriff mit Sicherheitssperre bei 38°C
- Thermostat-Kartusche

**Passt zu MEM, CL.1, Symetrics, CYO**

		Euro
chrom	36 501 985-00	939,50
platin matt	36 501 985-06	1.503,30
platin	36 501 985-08	1.503,30
messing gebürstet	36 501 985-28	1.860,30
Dark Platinum matt	36 501 985-99	1.691,30
schwarz matt	36 501 985-33	1.268,50



**Produktvariante**

**xTOOL UP-Thermostat ohne Mengenregulierung 3/4"**

- Thermostatkartusche 3/4" mit eingebauten Schmutzfangsieben

		Euro
chrom	36 503 985-00	939,50
platin matt	36 503 985-06	1.503,30
platin	36 503 985-08	1.503,30
messing gebürstet	36 503 985-28	1.860,30
Dark Platinum matt	36 503 985-99	1.691,30
schwarz matt	36 503 985-33	1.268,50



**Benötigtes Zubehör**

**xTOOL UP-Thermostatmodul ohne Mengenregulierung 3/4"**

- Min. Einbautiefe 95 mm
- Max. Einbautiefe 160 mm

Details und Zubehör siehe Seite 610

		Euro
Bausatz Vormontage	35 503 970 90	627,70

36 607 705



**Unterputzventil, rechtsschließend 1/2"**

- Rosette 60 x 60 mm
- Oberteil mit ablängbarer Spindel und Hülse

**Passt zu CL.1**

		Euro
chrom	36 607 705-00	190,10
platin matt	36 607 705-06	304,20
Dark Platinum matt	36 607 705-99	342,10

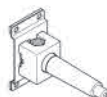

**Benötigtes Zubehör**

**UP-Ventil 1/2"**

- Min. Einbautiefe 105 mm
- Max. Einbautiefe 150 mm

Details und Zubehör siehe Seite 613

		Euro
Bausatz Vormontage	35 607 970 90	64,50



36 617 705



**Unterputzventil, rechtsschließend 1/2"**  
 • mit **WAVES-Struktur**  
 • Rosette 60 x 60 mm  
 • Oberteil mit ablängbarer Spindel und Hülse  
**Passt zu CL.1**

		Euro
chrom	36 617 705-00	221,20
platin matt	36 617 705-06	354,00
Dark Platinum matt	36 617 705-99	398,30

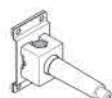

Benötigtes Zubehör

**UP-Ventil 1/2"**  
 • Min. Einbautiefe 105 mm  
 • Max. Einbautiefe 150 mm

Details und Zubehör siehe Seite 613

		Euro
Bausatz Vormontage	35 607 970 90	64,50

36 608 705



**Unterputzventil, rechtsschließend 3/4"**  
 • Rosette 60 x 60 mm  
 • Oberteil mit ablängbarer Spindel und Hülse  
**Passt zu CL.1**

		Euro
chrom	36 608 705-00	190,10
platin matt	36 608 705-06	304,20
Dark Platinum matt	36 608 705-99	342,10



Benötigtes Zubehör

**UP-Ventil 3/4"**  
 • Min. Einbautiefe 105 mm  
 • Max. Einbautiefe 150 mm

Details und Zubehör siehe Seite 613

		Euro
Bausatz Vormontage	35 608 970 90	84,90

36 618 705



**Unterputzventil, rechtsschließend 3/4"**  
 • mit **WAVES-Struktur**  
 • Rosette 60 x 60 mm  
 • Oberteil mit ablängbarer Spindel und Hülse  
**Passt zu CL.1**

		Euro
chrom	36 618 705-00	221,20
platin matt	36 618 705-06	354,00
Dark Platinum matt	36 618 705-99	398,30

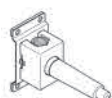

Benötigtes Zubehör

**UP-Ventil 3/4"**  
 • Min. Einbautiefe 105 mm  
 • Max. Einbautiefe 150 mm

Details und Zubehör siehe Seite 613

		Euro
Bausatz Vormontage	35 608 970 90	84,90

36 627 705



**Unterputzventil, rechtsschließend 1/2"**  
 • mit **CASCADE-Struktur**  
 • Rosette 60 x 60 mm  
 • Oberteil mit ablängbarer Spindel und Hülse  
**Passt zu CL.1**

		Euro
chrom	36 627 705-00	221,20
platin matt	36 627 705-06	354,00
Dark Platinum matt	36 627 705-99	398,30

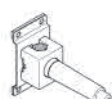

Benötigtes Zubehör

**UP-Ventil 1/2"**  
 • Min. Einbautiefe 105 mm  
 • Max. Einbautiefe 150 mm

Details und Zubehör siehe Seite 613

		Euro
Bausatz Vormontage	35 607 970 90	64,50

36 628 705



**Unterputzventil, rechtsschließend 3/4"**  
 • mit **CASCADE-Struktur**  
 • Rosette 60 x 60 mm  
 • Oberteil mit ablängbarer Spindel und Hülse  
**Passt zu CL.1**

		Euro
chrom	36 628 705-00	221,20
platin matt	36 628 705-06	354,00
Dark Platinum matt	36 628 705-99	398,30

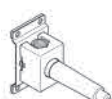

Benötigtes Zubehör

**UP-Ventil 3/4"**  
 • Min. Einbautiefe 105 mm  
 • Max. Einbautiefe 150 mm

Details und Zubehör siehe Seite 613

		Euro
Bausatz Vormontage	35 608 970 90	84,90



Dusche

36 607 715



**Unterputzventil, rechtsschließend 1/2"**

- Rosette 60 x 60 mm
  - Oberteil mit ablängbarer Spindel und Hülse
- Passt zu CL.1, CYO**

		<b>Euro</b>
chrom	<b>36 607 715-00</b>	<b>221,20</b>
platin matt	<b>36 607 715-06</b>	<b>354,00</b>
Dark Platinum matt	<b>36 607 715-99</b>	<b>398,30</b>



**Benötigtes Zubehör**

**UP-Ventil 1/2"**

- Min. Einbautiefe 105 mm
- Max. Einbautiefe 150 mm

Details und Zubehör siehe Seite 613

		<b>Euro</b>
Bausatz Vormontage	<b>35 607 970 90</b>	<b>64,50</b>

36 608 715



**Unterputzventil, rechtsschließend 3/4"**

- Rosette 60 x 60 mm
  - Oberteil mit ablängbarer Spindel und Hülse
- Passt zu CL.1, CYO**

		<b>Euro</b>
chrom	<b>36 608 715-00</b>	<b>221,20</b>
platin matt	<b>36 608 715-06</b>	<b>354,00</b>
Dark Platinum matt	<b>36 608 715-99</b>	<b>398,30</b>



**Benötigtes Zubehör**

**UP-Ventil 3/4"**

- Min. Einbautiefe 105 mm
- Max. Einbautiefe 150 mm

Details und Zubehör siehe Seite 613

		<b>Euro</b>
Bausatz Vormontage	<b>35 608 970 90</b>	<b>84,90</b>

36 607 811 +  
11 187 811



**Unterputzventil, rechtsschließend 1/2"**

- ohne Kennzeichnung
  - ohne Rosette
  - Griff Ø 60 mm
  - Oberteil mit ablängbarer Spindel und Hülse
- Passt zu CYO**

		<b>Euro</b>
chrom	<b>1x 36 607 811-00</b>	205,00
	<b>1x 11 187 811-00</b>	40,30
	<b>Gesamtpreis:</b>	<b>245,30</b>
platin matt	<b>1x 36 607 811-06</b>	328,00
	<b>1x 11 187 811-06</b>	64,50
	<b>Gesamtpreis:</b>	<b>392,50</b>
messing gebürstet	<b>1x 36 607 811-28</b>	405,90
	<b>1x 11 187 811-28</b>	79,80
	<b>Gesamtpreis:</b>	<b>485,70</b>
platin / platin matt	<b>1x 36 607 811-36</b>	328,00
	<b>1x 11 187 811-06</b>	64,50
	<b>Gesamtpreis:</b>	<b>392,50</b>
messing / messing gebürstet	<b>1x 36 607 811-38</b>	405,90
	<b>1x 11 187 811-28</b>	79,80
	<b>Gesamtpreis:</b>	<b>485,70</b>
Dark Platinum matt	<b>1x 36 607 811-99</b>	369,00
	<b>1x 11 187 811-99</b>	72,50
	<b>Gesamtpreis:</b>	<b>441,50</b>



**Benötigtes Zubehör**

**UP-Ventil 1/2"**

- Min. Einbautiefe 73 mm
- Max. Einbautiefe 146 mm

Details und Zubehör siehe Seite 613

		<b>Euro</b>
Bausatz Vormontage	<b>35 607 970 90</b>	<b>64,50</b>



CL.1



CYO



IMO



Lissé



LULU



Madison



MEM



Meta



Symetrics



Tara.



VAIA



Dusche



Unterputz-Produkte



Zubehör



Küche

36 607 740



**Unterputzventil, rechtsschließend 1/2"**

- ohne Rosette
- Griff Ø 60 mm
- Oberteil mit ablängbarer Spindel und Hülse

**Passt zu CL.1, Meta, CYO**

		Euro
chrom	36 607 740-00	205,00
platin matt	36 607 740-06	328,00
Dark Platinum matt	36 607 740-99	369,00
schwarz matt	36 607 740-33	276,80

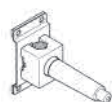

Benötigtes Zubehör

**UP-Ventil 1/2"**

- Min. Einbautiefe 85 mm
- Max. Einbautiefe 145 mm

Details und Zubehör siehe Seite 613

		Euro
Bausatz Vormontage	35 607 970 90	64,50

36 608 740



**Unterputzventil, rechtsschließend 3/4"**

- ohne Rosette
- Griff Ø 60 mm
- Oberteil mit ablängbarer Spindel und Hülse

**Passt zu CL.1, Meta, CYO**

		Euro
chrom	36 608 740-00	205,00
platin matt	36 608 740-06	328,00
Dark Platinum matt	36 608 740-99	369,00
schwarz matt	36 608 740-33	276,80



Benötigtes Zubehör

**UP-Ventil 3/4"**

- Min. Einbautiefe 85 mm
- Max. Einbautiefe 145 mm

Details und Zubehör siehe Seite 613

		Euro
Bausatz Vormontage	35 608 970 90	84,90

36 607 710



**Unterputzventil, rechtsschließend 1/2"**

- Rosette 78 x 55 mm
- Oberteil mit ablängbarer Spindel und Hülse

**Passt zu LULU**

		Euro
chrom	36 607 710-00	186,60
platin matt	36 607 710-06	298,60

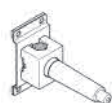

Benötigtes Zubehör

**UP-Ventil 1/2"**

- Min. Einbautiefe 75 mm
- Max. Einbautiefe 145 mm

Details und Zubehör siehe Seite 613

		Euro
Bausatz Vormontage	35 607 970 90	64,50

36 608 710



**Unterputzventil, rechtsschließend 3/4"**

- Rosette 78 x 55 mm
- Oberteil mit ablängbarer Spindel und Hülse

**Passt zu LULU**

		Euro
chrom	36 608 710-00	186,60
platin matt	36 608 710-06	298,60



Benötigtes Zubehör

**UP-Ventil 3/4"**

- Min. Einbautiefe 75 mm
- Max. Einbautiefe 145 mm

Details und Zubehör siehe Seite 613

		Euro
Bausatz Vormontage	35 608 970 90	84,90



Dusche



36 607 361



**Unterputzventil, rechtsschließend 1/2"**

- Rosette Ø 55 mm
- Oberteil mit ablängbarer Spindel und Hülse
- 3x Porzellanplättchen HOT, COLD und NEUTRAL

**Passt zu Madison**

		<b>Euro</b>
chrom	36 607 361-00	205,90
platin matt	36 607 361-06	329,50
platin	36 607 361-08	329,50
messing	36 607 361-09	407,80
messing gebürstet	36 607 361-28	407,80
Dark Platinum matt	36 607 361-99	370,70



Benötigtes Zubehör

**UP-Ventil 1/2"**

- Min. Einbautiefe 75 mm
- Max. Einbautiefe 145 mm

Details und Zubehör siehe Seite 613

		<b>Euro</b>
Bausatz Vormontage	35 607 970 90	64,50

36 608 361



**Unterputzventil, rechtsschließend 3/4"**

- Rosette Ø 55 mm
- Oberteil mit ablängbarer Spindel und Hülse
- 3x Porzellanplättchen HOT, COLD und NEUTRAL

**Passt zu Madison**

		<b>Euro</b>
chrom	36 608 361-00	205,90
platin matt	36 608 361-06	329,50
platin	36 608 361-08	329,50
messing	36 608 361-09	407,80
messing gebürstet	36 608 361-28	407,80
Dark Platinum matt	36 608 361-99	370,70



Benötigtes Zubehör

**UP-Ventil 3/4"**

- Min. Einbautiefe 75 mm
- Max. Einbautiefe 145 mm

Details und Zubehör siehe Seite 613

		<b>Euro</b>
Bausatz Vormontage	35 608 970 90	84,90

36 607 371 +  
11 170 370



**Unterputzventil, rechtsschließend 1/2"**

- Rosette Ø 60 mm
- Oberteil mit ablängbarer Spindel und Hülse

**Passt zu Madison**

		<b>Euro</b>
chrom	1x 36 607 371-00	174,50
	1x 11 170 370-00	81,40
	<b>Gesamtpreis:</b>	<b>255,90</b>
platin matt	1x 36 607 371-06	279,30
	1x 11 170 370-06	130,30
	<b>Gesamtpreis:</b>	<b>409,60</b>
platin	1x 36 607 371-08	279,30
	1x 11 170 370-08	130,30
	<b>Gesamtpreis:</b>	<b>409,60</b>
messing	1x 36 607 371-09	345,60
	1x 11 170 370-09	161,20
	<b>Gesamtpreis:</b>	<b>506,80</b>
messing gebürstet	1x 36 607 371-28	345,60
	1x 11 170 370-28	161,20
	<b>Gesamtpreis:</b>	<b>506,80</b>
Dark Platinum matt	1x 36 607 371-99	314,20
	1x 11 170 370-99	146,50
	<b>Gesamtpreis:</b>	<b>460,70</b>

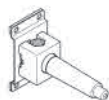

Benötigtes Zubehör

**UP-Ventil 1/2"**

- Min. Einbautiefe 75 mm
- Max. Einbautiefe 145 mm

Details und Zubehör siehe Seite 613

		<b>Euro</b>
Bausatz Vormontage	35 607 970 90	64,50



CL.1



CYO



IMO



Lissé



LULU



Madison



MEM



Meta



Symetrics



Tara.



VAIA



Dusche



Unterputz-Produkte



Zubehör



Küche

36 608 371 +  
11 170 370



**Unterputzventil, rechtsschließend 3/4"**

- Rosette Ø 60 mm
- Oberteil mit ablängerbarer Spindel und Hülse

**Passt zu Madison**

		Euro
chrom	1x 36 608 371-00	176,90
	1x 11 170 370-00	81,40
<b>Gesamtpreis:</b>		<b>258,30</b>
platin matt	1x 36 608 371-06	282,90
	1x 11 170 370-06	130,30
<b>Gesamtpreis:</b>		<b>413,20</b>
platin	1x 36 608 371-08	282,90
	1x 11 170 370-08	130,30
<b>Gesamtpreis:</b>		<b>413,20</b>
messing	1x 36 608 371-09	350,10
	1x 11 170 370-09	161,20
<b>Gesamtpreis:</b>		<b>511,30</b>
messing gebürstet	1x 36 608 371-28	350,10
	1x 11 170 370-28	161,20
<b>Gesamtpreis:</b>		<b>511,30</b>
Dark Platinum matt	1x 36 608 371-99	318,30
	1x 11 170 370-99	146,50
<b>Gesamtpreis:</b>		<b>464,80</b>



**Benötigtes Zubehör**

**UP-Ventil 3/4"**

- Min. Einbautiefe 75 mm
- Max. Einbautiefe 145 mm

Details und Zubehör siehe Seite 613

		Euro
Bausatz Vormontage	35 608 970 90	84,90

36 607 782



**Unterputzventil, rechtsschließend 1/2"**

- Rosette 60 x 60 mm
- Oberteil mit ablängerbarer Spindel und Hülse

**Passt zu MEM**

		Euro
chrom	36 607 782-00	187,00
platin matt	36 607 782-06	299,20
platin	36 607 782-08	299,20
messing gebürstet	36 607 782-28	370,20
Dark Platinum matt	36 607 782-99	336,60

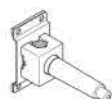

**Benötigtes Zubehör**

**UP-Ventil 1/2"**

- Min. Einbautiefe 105 mm
- Max. Einbautiefe 150 mm

Details und Zubehör siehe Seite 613

		Euro
Bausatz Vormontage	35 607 970 90	64,50

36 608 782



**Unterputzventil, rechtsschließend 3/4"**

- Rosette 60 x 60 mm
- Oberteil mit ablängerbarer Spindel und Hülse

**Passt zu MEM**

		Euro
chrom	36 608 782-00	187,00
platin matt	36 608 782-06	299,20
platin	36 608 782-08	299,20
messing gebürstet	36 608 782-28	370,20
Dark Platinum matt	36 608 782-99	336,60



**Benötigtes Zubehör**

**UP-Ventil 3/4"**

- Min. Einbautiefe 105 mm
- Max. Einbautiefe 150 mm

Details und Zubehör siehe Seite 613

		Euro
Bausatz Vormontage	35 608 970 90	84,90



Dusche

36 607 980



**Unterputzventil, linksschließend 1/2"**

- Rosette 60 x 60 mm
  - Oberteil mit ablängbarer Spindel und Hülse
- Passt zu Symetrics**

		Euro
chrom	36 607 980-00	192,10
platin matt	36 607 980-06	307,30



Benötigtes Zubehör

**UP-Ventil 1/2"**

- Min. Einbautiefe 75 mm
- Max. Einbautiefe 145 mm

Details und Zubehör siehe Seite 613

		Euro
Bausatz Vormontage	35 607 970 90	64,50

36 608 980



**Unterputzventil, linksschließend 3/4"**

- Rosette 60 x 60 mm
  - Oberteil mit ablängbarer Spindel und Hülse
- Passt zu Symetrics**

		Euro
chrom	36 608 980-00	192,20
platin matt	36 608 980-06	307,40

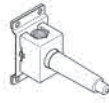

Benötigtes Zubehör

**UP-Ventil 3/4"**

- Min. Einbautiefe 75 mm
- Max. Einbautiefe 145 mm

Details und Zubehör siehe Seite 613

		Euro
Bausatz Vormontage	35 608 970 90	84,90

36 607 985



**Unterputzventil, linksschließend 1/2"**

- Rosette 60 x 60 mm
  - Oberteil mit ablängbarer Spindel und Hülse
- Passt zu Symetrics**

		Euro
chrom	36 607 985-00	221,30
platin matt	36 607 985-06	354,10



Benötigtes Zubehör

**UP-Ventil 1/2"**

- Min. Einbautiefe 75 mm
- Max. Einbautiefe 145 mm

Details und Zubehör siehe Seite 613

		Euro
Bausatz Vormontage	35 607 970 90	64,50

36 608 985



**Unterputzventil, linksschließend 3/4"**

- Rosette 60 x 60 mm
  - Oberteil mit ablängbarer Spindel und Hülse
- Passt zu Symetrics**

		Euro
chrom	36 608 985-00	221,30
platin matt	36 608 985-06	354,10

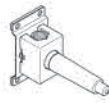

Benötigtes Zubehör

**UP-Ventil 3/4"**

- Min. Einbautiefe 75 mm
- Max. Einbautiefe 145 mm

Details und Zubehör siehe Seite 613

		Euro
Bausatz Vormontage	35 608 970 90	84,90



CL.1



CYO



IMO



Lissé



LULU



Madison



MEM



Meta



Symetrics



Tara.



VAIA



Dusche



Unterputz-Produkte



Zubehör



Küche

36 607 892



**Unterputzventil, rechtsschließend 1/2"**

- Rosette Ø 55 mm
- Oberteil mit ablängbarer Spindel und Hülse

**Passt zu Tara.**

		Euro
chrom	36 607 892-00	147,80
platin matt	36 607 892-06	236,50
platin	36 607 892-08	236,50
messing gebürstet	36 607 892-28	292,60
Dark Platinum matt	36 607 892-99	266,10
weiß matt	36 607 892-10	199,50
schwarz matt	36 607 892-33	199,60

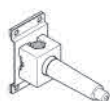

Benötigtes Zubehör

**UP-Ventil 1/2"**

- Min. Einbautiefe 85 mm
- Max. Einbautiefe 145 mm

Details und Zubehör siehe Seite 613

		Euro
Bausatz Vormontage	35 607 970 90	64,50

36 608 892



**Unterputzventil, rechtsschließend 3/4"**

- Rosette Ø 55 mm
- Oberteil mit ablängbarer Spindel und Hülse

**Passt zu Tara.**

		Euro
chrom	36 608 892-00	147,80
platin matt	36 608 892-06	236,50
platin	36 608 892-08	236,50
messing gebürstet	36 608 892-28	292,60
Dark Platinum matt	36 608 892-99	266,10
weiß matt	36 608 892-10	199,50
schwarz matt	36 608 892-33	199,60



Benötigtes Zubehör

**UP-Ventil 3/4"**

- Min. Einbautiefe 85 mm
- Max. Einbautiefe 145 mm

Details und Zubehör siehe Seite 613

		Euro
Bausatz Vormontage	35 608 970 90	84,90

36 607 882



**Unterputzventil, rechtsschließend 1/2"**

- Rosette Ø 55 mm
- Oberteil mit ablängbarer Spindel und Hülse

**Passt zu Tara.**

		Euro
chrom	36 607 882-00	169,00
platin matt	36 607 882-06	270,50
platin	36 607 882-08	270,50
messing gebürstet	36 607 882-28	334,70
Dark Platinum matt	36 607 882-99	304,30
weiß matt	36 607 882-10	228,20
schwarz matt	36 607 882-33	228,20

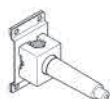

Benötigtes Zubehör

**UP-Ventil 1/2"**

- Min. Einbautiefe 85 mm
- Max. Einbautiefe 145 mm

Details und Zubehör siehe Seite 613

		Euro
Bausatz Vormontage	35 607 970 90	64,50



Dusche

36 608 882



**Unterputzventil, rechtsschließend 3/4"**

- Rosette Ø 55 mm
- Oberteil mit abblägbarem Spindel und Hülse

**Passt zu Tara.**

		Euro
chrom	36 608 882-00	169,00
platin matt	36 608 882-06	270,50
platin	36 608 882-08	270,50
messing gebürstet	36 608 882-28	334,70
Dark Platinum matt	36 608 882-99	304,30
weiß matt	36 608 882-10	228,20
schwarz matt	36 608 882-33	228,20



Benötigtes Zubehör

**UP-Ventil 3/4"**

- Min. Einbautiefe 85 mm
- Max. Einbautiefe 145 mm

Details und Zubehör siehe Seite 613

		Euro
Bausatz Vormontage	35 608 970 90	84,90

36 607 809



**Unterputzventil, rechtsschließend 1/2"**

- Rosette Ø 60 mm
- Oberteil mit abblägbarem Spindel und Hülse

**Passt zu VAIA**

		Euro
chrom	36 607 809-00	173,40
platin matt	36 607 809-06	277,50
platin	36 607 809-08	277,40
messing gebürstet	36 607 809-28	343,30
Dark Platinum matt	36 607 809-99	312,20

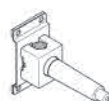

Benötigtes Zubehör

**UP-Ventil 1/2"**

- Min. Einbautiefe 75 mm
- Max. Einbautiefe 145 mm

Details und Zubehör siehe Seite 613

		Euro
Bausatz Vormontage	35 607 970 90	64,50

36 608 809



**Unterputzventil, rechtsschließend 3/4"**

- Rosette Ø 60 mm
- Oberteil mit abblägbarem Spindel und Hülse

**Passt zu VAIA**

		Euro
chrom	36 608 809-00	173,40
platin matt	36 608 809-06	277,50
platin	36 608 809-08	277,40
messing gebürstet	36 608 809-28	343,30
Dark Platinum matt	36 608 809-99	312,20



Benötigtes Zubehör

**UP-Ventil 3/4"**

- Min. Einbautiefe 75 mm
- Max. Einbautiefe 145 mm

Details und Zubehör siehe Seite 613

		Euro
Bausatz Vormontage	35 608 970 90	84,90

36 607 819



**Unterputzventil, rechtsschließend 1/2"**

- Rosette Ø 60 mm
- Oberteil mit abblägbarem Spindel und Hülse

**Passt zu VAIA**

		Euro
chrom	36 607 819-00	173,40
platin matt	36 607 819-06	277,50
platin	36 607 819-08	277,40
messing gebürstet	36 607 819-28	343,30
Dark Platinum matt	36 607 819-99	312,20

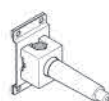

Benötigtes Zubehör

**UP-Ventil 1/2"**

- Min. Einbautiefe 75 mm
- Max. Einbautiefe 145 mm

Details und Zubehör siehe Seite 613

		Euro
Bausatz Vormontage	35 607 970 90	64,50



CL.1



CYO



IMO



Lissé



LULU



Madison



MEM



Meta



Symetrics



Tara.



VAIA



Dusche



Unterputz-Produkte



Zubehör



Küche

36 608 819



**Unterputzventil, rechtsschließend 3/4"**

- Rosette Ø 60 mm
- Oberteil mit abklärbarem Spindel und Hülse

**Passt zu VAIA**

		Euro
chrom	36 608 819-00	173,40
platin matt	36 608 819-06	277,50
platin	36 608 819-08	277,40
messing gebürstet	36 608 819-28	343,30
Dark Platinum matt	36 608 819-99	312,20



Benötigtes Zubehör

**UP-Ventil 3/4"**

- Min. Einbautiefe 75 mm
- Max. Einbautiefe 145 mm

Details und Zubehör siehe Seite 613

		Euro
Bausatz Vormontage	35 608 970 90	84,90

36 125 740



**UP-Zweiwege-Umstellung**

- Drehumstellung
- ohne Rosette
- Griff Ø 60 mm

**Passt zu CL.1, Meta, CYO**

		Euro
chrom	36 125 740-00	158,00
platin matt	36 125 740-06	252,80
Dark Platinum matt	36 125 740-99	284,40
schwarz matt	36 125 740-33	213,30

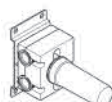

Benötigtes Zubehör

**UP-Zweiwege-Umstellung**

- Min. Einbautiefe 91 mm
- Max. Einbautiefe 165 mm

Details und Zubehör siehe Seite 607

		Euro
Bausatz Vormontage	35 125 970 90	293,30

36 128 980



**UP-Zweiwege-Umstellung**

- Drehumstellung
- Rosette 60 x 60 mm

**Passt zu Symetrics**

		Euro
chrom	36 128 980-00	144,60
platin matt	36 128 980-06	231,40
platin	36 128 980-08	231,40
messing gebürstet	36 128 980-28	286,30
Dark Platinum matt	36 128 980-99	260,30

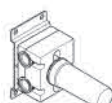

Benötigtes Zubehör

**UP-Zweiwege-Umstellung**

- Min. Einbautiefe 88 mm
- Max. Einbautiefe 160 mm

Details und Zubehör siehe Seite 608

		Euro
Bausatz Vormontage	35 128 970 90	305,00

36 128 985



**UP-Zweiwege-Umstellung**

- Drehumstellung
- Rosette 60 x 60 mm

**Passt zu Symetrics**

		Euro
chrom	36 128 985-00	173,90
platin matt	36 128 985-06	278,40
platin	36 128 985-08	278,30
messing gebürstet	36 128 985-28	344,30
Dark Platinum matt	36 128 985-99	313,00

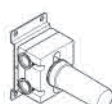

Benötigtes Zubehör

**UP-Zweiwege-Umstellung**

- Min. Einbautiefe 88 mm
- Max. Einbautiefe 160 mm

Details und Zubehör siehe Seite 608

		Euro
Bausatz Vormontage	35 128 970 90	305,00



Dusche

36 104 705



**UP-Zwei und Dreivege-Umstellung**

- Drehumstellung
- Rosette 80 x 80 mm

Passt zu CL.1

		Euro
chrom	36 104 705-00	357,90
platin matt	36 104 705-06	572,60
Dark Platinum matt	36 104 705-99	644,20

Benötigtes Zubehör

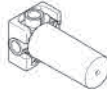

**UP-Zweiwege-Umstellung**

- Min. Einbautiefe 108 mm
  - Max. Einbautiefe 148 mm
- Details und Zubehör siehe Seite 607

		Euro
Bausatz Vormontage	35 124 970 90	306,90

Benötigtes Zubehör

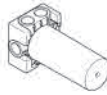

**UP-Dreivege-Umstellung**

- Min. Einbautiefe 108 mm
  - Max. Einbautiefe 148 mm
- Details und Zubehör siehe Seite 607

		Euro
Bausatz Vormontage	35 104 970 90	373,50

36 101 705



**UP-Zwei und Dreivege-Umstellung**

- mit WAVES-Struktur
- Drehumstellung
- Rosette 80 x 80 mm

Passt zu CL.1

		Euro
chrom	36 101 705-00	434,40
platin matt	36 101 705-06	695,10
Dark Platinum matt	36 101 705-99	781,90

Benötigtes Zubehör

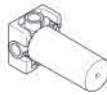

**UP-Zweiwege-Umstellung**

- Min. Einbautiefe 108 mm
  - Max. Einbautiefe 148 mm
- Details und Zubehör siehe Seite 607

		Euro
Bausatz Vormontage	35 124 970 90	306,90

Benötigtes Zubehör

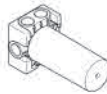

**UP-Dreivege-Umstellung**

- Min. Einbautiefe 108 mm
  - Max. Einbautiefe 148 mm
- Details und Zubehör siehe Seite 607

		Euro
Bausatz Vormontage	35 104 970 90	373,50

36 102 705



**UP-Zwei und Dreivege-Umstellung**

- mit CASCADE-Struktur
- Drehumstellung
- Rosette 80 x 80 mm

Passt zu CL.1

		Euro
chrom	36 102 705-00	434,40
platin matt	36 102 705-06	695,10
Dark Platinum matt	36 102 705-99	781,90

Benötigtes Zubehör

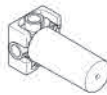

**UP-Zweiwege-Umstellung**

- Min. Einbautiefe 108 mm
  - Max. Einbautiefe 148 mm
- Details und Zubehör siehe Seite 607

		Euro
Bausatz Vormontage	35 124 970 90	306,90

Benötigtes Zubehör

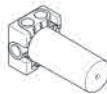

**UP-Dreivege-Umstellung**

- Min. Einbautiefe 108 mm
  - Max. Einbautiefe 148 mm
- Details und Zubehör siehe Seite 607

		Euro
Bausatz Vormontage	35 104 970 90	373,50



CL.1



CYO



IMO



Lissé



LULU



Madison



MEM



Meta



Symetrics



Tara.



VAIA



Dusche



Unterputz-Produkte



Zubehör



Küche

36 104 710



**UP-Zwei und Dreiwege-Umstellung**

- Drehumstellung
- Rosette 78 x 78 mm

**Passt zu LULU**

		Euro
chrom	36 104 710-00	348,40
platin matt	36 104 710-06	557,30

Benötigtes Zubehör

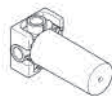

**UP-Zweiwege-Umstellung**

- Min. Einbautiefe 73 mm
- Max. Einbautiefe 146 mm

Details und Zubehör siehe Seite 607

		Euro
Bausatz Vormontage	35 124 970 90	306,90

Benötigtes Zubehör

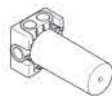

**UP-Dreiwege-Umstellung**

- Min. Einbautiefe 73 mm
- Max. Einbautiefe 146 mm

Details und Zubehör siehe Seite 607

		Euro
Bausatz Vormontage	35 104 970 90	373,50

36 104 361



**UP-Zwei und Dreiwege-Umstellung**

- Drehumstellung
- Rosette Ø 85 mm
- Porzellanplättchen NEUTRAL

**Passt zu Madison**

		Euro
chrom	36 104 361-00	320,00
platin matt	36 104 361-06	511,90
platin	36 104 361-08	511,90
messing	36 104 361-09	633,60
messing gebürstet	36 104 361-28	633,60
Dark Platinum matt	36 104 361-99	576,00

Benötigtes Zubehör

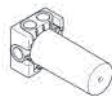

**UP-Dreiwege-Umstellung**

- Min. Einbautiefe 77 mm
- Max. Einbautiefe 157 mm

Details und Zubehör siehe Seite 607

		Euro
Bausatz Vormontage	35 104 970 90	373,50

Benötigtes Zubehör



**UP-Zweiwege-Umstellung**

- Min. Einbautiefe 77 mm
- Max. Einbautiefe 157 mm

Details und Zubehör siehe Seite 607

		Euro
Bausatz Vormontage	35 124 970 90	306,90

36 104 371



**UP-Zwei und Dreiwege-Umstellung**

- Drehumstellung
- Rosette Ø 85 mm

**Passt zu Madison**

		Euro
chrom	36 104 371-00	291,30
platin matt	36 104 371-06	466,20
platin	36 104 371-08	466,20
messing	36 104 371-09	576,80
messing gebürstet	36 104 371-28	576,80
Dark Platinum matt	36 104 371-99	524,40



Dusche



36 104 782



**UP-Zwei und Dreiwege-Umstellung**

- Drehumstellung
- Rosette 80 x 80 mm

**Passt zu MEM**

		<b>Euro</b>
chrom	36 104 782-00	357,90
platin matt	36 104 782-06	572,60
platin	36 104 782-08	572,60
messing gebürstet	36 104 782-28	708,60
Dark Platinum matt	36 104 782-99	644,20

Benötigtes Zubehör

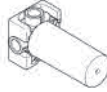

**UP-Zweiwege-Umstellung**

- Min. Einbautiefe 108 mm
  - Max. Einbautiefe 148 mm
- Details und Zubehör siehe Seite 607

		<b>Euro</b>
Bausatz Vormontage	35 124 970 90	306,90

Benötigtes Zubehör

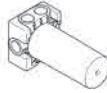

**UP-Dreiwege-Umstellung**

- Min. Einbautiefe 108 mm
  - Max. Einbautiefe 148 mm
- Details und Zubehör siehe Seite 607

		<b>Euro</b>
Bausatz Vormontage	35 104 970 90	373,50

36 104 892



**UP-Zwei und Dreiwege-Umstellung**

- Drehumstellung
- Rosette 85 mm

**Passt zu Tara.**

		<b>Euro</b>
chrom	36 104 892-00	279,10
platin matt	36 104 892-06	446,70
platin	36 104 892-08	446,70
messing gebürstet	36 104 892-28	552,60
Dark Platinum matt	36 104 892-99	502,40
weiß matt	36 104 892-10	376,80
schwarz matt	36 104 892-33	376,80

Benötigtes Zubehör

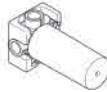

**UP-Zweiwege-Umstellung**

- Min. Einbautiefe 83 mm
  - Max. Einbautiefe 148 mm
- Details und Zubehör siehe Seite 607

		<b>Euro</b>
Bausatz Vormontage	35 124 970 90	306,90

Benötigtes Zubehör

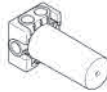

**UP-Dreiwege-Umstellung**

- Min. Einbautiefe 83 mm
  - Max. Einbautiefe 148 mm
- Details und Zubehör siehe Seite 607

		<b>Euro</b>
Bausatz Vormontage	35 104 970 90	373,50



CL. 1



CYO



IMO



Lissé



LULU



Madison



MEM



Meta



Symetrics



Tara.



VAIA



Dusche



Unterputz-Produkte



Zubehör



Küche

36 104 882



**UP-Zwei und Dreiwege-Umstellung**

- Drehumstellung
- Rosette 85 mm

**Passt zu Tara.**

		Euro
chrom	36 104 882-00	333,30
platin matt	36 104 882-06	533,20
platin	36 104 882-08	533,20
messing gebürstet	36 104 882-28	660,00
Dark Platinum matt	36 104 882-99	600,00
weiß matt	36 104 882-10	450,00
schwarz matt	36 104 882-33	449,80

Benötigtes Zubehör

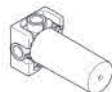

**UP-Zweiwege-Umstellung**

- Min. Einbautiefe 83 mm
- Max. Einbautiefe 148 mm

Details und Zubehör siehe Seite 607

		Euro
Bausatz Vormontage	35 124 970 90	306,90

Benötigtes Zubehör



**UP-Dreiwege-Umstellung**

- Min. Einbautiefe 83 mm
- Max. Einbautiefe 148 mm

Details und Zubehör siehe Seite 607

		Euro
Bausatz Vormontage	35 104 970 90	373,50

36 104 809



**UP-Zwei und Dreiwege-Umstellung**

- Drehumstellung
- Rosette Ø 85 mm

**Passt zu VAIA**

		Euro
chrom	36 104 809-00	307,00
platin matt	36 104 809-06	491,20
platin	36 104 809-08	491,20
messing gebürstet	36 104 809-28	607,90
Dark Platinum matt	36 104 809-99	552,70

Benötigtes Zubehör



**UP-Dreiwege-Umstellung**

- Min. Einbautiefe 83 mm
- Max. Einbautiefe 148 mm

Details und Zubehör siehe Seite 607

		Euro
Bausatz Vormontage	35 104 970 90	373,50

Benötigtes Zubehör

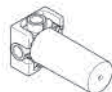

**UP-Zweiwege-Umstellung**

- Min. Einbautiefe 83 mm
- Max. Einbautiefe 148 mm

Details und Zubehör siehe Seite 607

		Euro
Bausatz Vormontage	35 124 970 90	306,90



Dusche

36 104 819



**UP-Zwei und Dreivege-Umstellung**

- Drehumstellung
- Rosette Ø 85 mm

**Passt zu VAIA**

		<b>Euro</b>
chrom	<b>36 104 819-00</b>	<b>307,00</b>
platin matt	<b>36 104 819-06</b>	<b>491,20</b>
platin	<b>36 104 819-08</b>	<b>491,20</b>
messing gebürstet	<b>36 104 819-28</b>	<b>607,90</b>
Dark Platinum matt	<b>36 104 819-99</b>	<b>552,70</b>

Benötigtes Zubehör

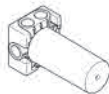

**UP-Dreivege-Umstellung**

- Min. Einbautiefe 83 mm
  - Max. Einbautiefe 148 mm
- Details und Zubehör siehe Seite 607

		<b>Euro</b>
Bausatz Vormontage	<b>35 104 970 90</b>	<b>373,50</b>

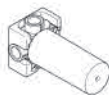

Benötigtes Zubehör

**UP-Zweivege-Umstellung**

- Min. Einbautiefe 83 mm
  - Max. Einbautiefe 148 mm
- Details und Zubehör siehe Seite 607

		<b>Euro</b>
Bausatz Vormontage	<b>35 124 970 90</b>	<b>306,90</b>



CL.1



CYO



IMO



Lissé



LULU



Madison



MEM



Meta



Symetrics



Tara.



VAIA



Dusche



Unterputz-Produkte



Zubehör



Küche



# Unterputz-Produkte

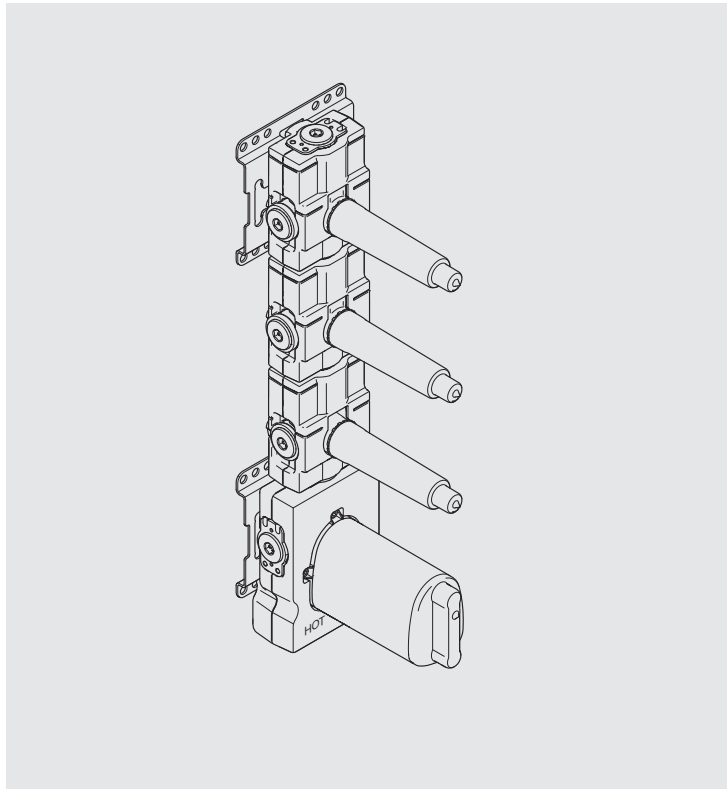

## Übersicht

ab Seite 605

## Zubehör

ab Seite 617



CL.1



CYO



IMO



Lissé



LULU



Madison



MEM



Meta



Symetrics



Tara.



VAIA



Dusche



Unterputz-  
Produkte



Zubehör



Küche

Detaillierte Produktinformationen, dazugehörige Dateien wie Maßzeichnungen und 3D-Objekte finden Sie online auf [www.dornbracht.com](http://www.dornbracht.com).

# Übersicht Unterputz-Produkte

Die Piktogramme zeigen verschiedene Armaturentypen – serienübergreifend – direkt darunter stehen die Artikelnummern der dazugehörigen Unterputz-Bausätze. Die entsprechenden Unterputz-Produkte finden Sie auf den nächsten Seiten.



**35 860 970 90\* – Mischer rechts**  
Bausatz-Vormontage für Waschtisch-Wand-Einhandbatterie

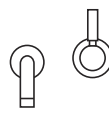

**35 816 970 90 – Aufputz Montage**  
Bausatz-Vormontage für Waschtisch-Wand-Einhandbatterie  
**Nicht für UP-Montage geeignet!**



**35 003 970 90**  
Bausatz-Vormontage für Waschtisch-Wand-Einhandbatterie mit Einpunktbefestigung



**35 712 970 90**  
Bausatz-Vormontage für Waschtisch-Wandbatterie mit variablem Abstand und variabler Anordnung

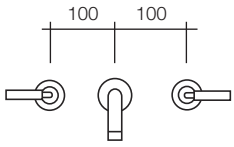

**35 707 970 90**  
Bausatz-Vormontage für Waschtisch-Wandbatterie mit festem Abstand, Auslauf mittig, Stichmaß 200 mm

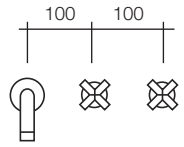

**35 713 970 90**  
Bausatz-Vormontage für Waschtisch-Wandbatterie mit festem Abstand, Auslauf links, Stichmaß 200 mm

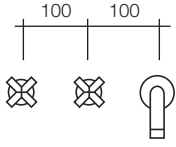

**35 714 970 90**  
Bausatz-Vormontage für Waschtisch-Wandbatterie mit festem Abstand, Auslauf rechts, Stichmaß 200 mm



**35 945 970 90**  
Bausatz-Vormontage für Waschtisch-Einhand- bzw. Einlochbatterie mit einem Standrohr



**35 860 970 90\***  
Bausatz-Vormontage für Brause-UP-Einhandbatterie



**35 124 970 90 – 2 Wege**  
**35 104 970 90 – 3 Wege**  
Bausatz-Vormontage für UP-Zwei- und Dreiwege-Umstellung

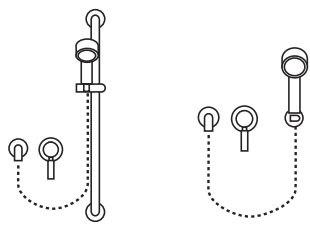

**35 860 970 90\***  
Bausatz-Vormontage für Brause-UP-Einhandbatterie, Mischer rechts

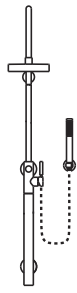

**35 003 970 90**  
Bausatz-Vormontage für Duschstele mit Brause-Einhandbatterie für Wandmontage



CL. 1



CYO



IMO



Lissé



LULU



Madison



MEM



Meta



Symetrics



Tara.



VAIA



Dusche



Unterputz-Produkte



Zubehör



Küche



**35 531 970 90\* + 35 607 970 90\***  
Bausatz-Vormontage für xTOOL Thermostatmodul mit 3 Ventilen und zusätzlichem Abgang



**35 531 970 90\***  
Bausatz-Vormontage für xTOOL Thermostatmodul mit 3 Ventilen

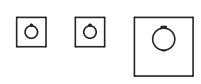

**35 524 970 90\***  
Bausatz-Vormontage für xTOOL Thermostatmodul mit 2 Ventilen

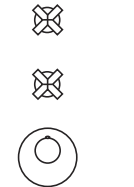

**35 521 970 90\***  
Bausatz-Vormontage für xTOOL Thermostatmodul mit 2 Ventilen

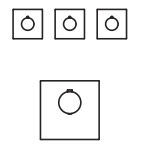

**35 534 970 90\***  
Bausatz-Vormontage für xTOOL Thermostatmodul mit 3 Ventilen



**35 511 970 90\***  
Bausatz-Vormontage für xTOOL Thermostatmodul mit 1 Ventil



**35 503 970 90\***  
Bausatz-Vormontage für xTOOL UP-Thermostat ohne Mengenregulierung



**35 425 970 90\* ohne Vorabspernung**  
**35 426 970 90\* mit Vorabspernung**  
Bausatz-Vormontage für UP-Thermostat mit/ohne Vorabspernung



**35 427 970 90\* ohne Vorabspernung**  
**35 428 970 90\* mit Vorabspernung**  
Bausatz-Vormontage für UP Thermostat mit Dreiwegen-Mengenregulierung mit/ohne Vorabspernung



**1/2" – 35 607 970 90\***  
**3/4" – 35 608 970 90\***  
Bausatz-Vormontage für Unterputzventil für Wandmontage



**35 205 970 90**  
Bausatz-Vormontage für WATER POINTS UP-Seitenbrause



**35 206 970 90\***  
Bausatz-Vormontage für WATER BAR UP-Seitenbrause

\*Für die optimale Montage empfehlen wir die xGRID Montageschiene.

# Übersicht Unterputz-Produkte

Die Piktogramme zeigen verschiedene Armaturentypen – serienübergreifend – direkt darunter stehen die Artikelnummern der dazugehörigen Unterputz-Bausätze. Die entsprechenden Unterputz-Produkte finden Sie auf den nächsten Seiten.

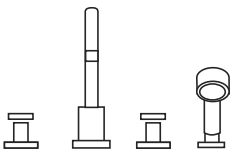

**12 614 970 90 + 12 801 970 – 1/2"**  
Perfecto Montagesystem für Wannen-Vierlochbatterie



**35 944 970 90**  
Bausatz-Vormontage für Wannen-Zweilochbatterie mit Standrohren

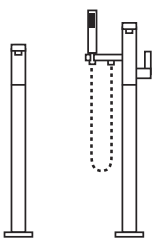

**35 945 970 90 / 35 948 970 90**  
Bausatz-Vormontage für Wanneneinlauf mit Standrohr / Wannen-Einhandbatterie mit Standrohr

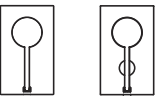

**35 020 970 90\***  
**35 021 970 90\* mit Sicherungseinrichtung**  
Bausatz-Vormontage für UP-Einhandbatterie



**35 248 970 90 / 35 249 970 90 + 35 150 970 90**  
Bausatz-Vormontage für Wanneneinlauf mit Ab- und Überlaufgarnitur und Rohrunterbrecher (Bowdenzuglänge 725 mm/560 mm)



**35 691 970 90\***  
Bausatz-Vormontage für xGATE Mischventil mit Mengenregulierung für Wandmontage



**35 696 970 90\***  
Bausatz-Vormontage für 2 Ventile mit Umstellung für Wandmontage

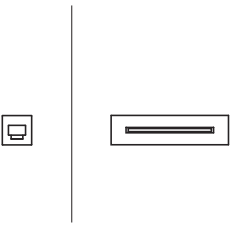

**35 085 970 90\***  
Optionale Bausatz-Vormontage für 1/2" Wandauslauf



**35 128 970 90\***  
Bausatz-Vormontage für UP-Zweiwege-Umstellung für Wandmontage

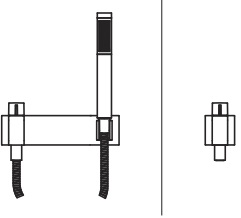

**35 085 970 90\***  
Optionale Bausatz-Vormontage für Wandanschlussbogen

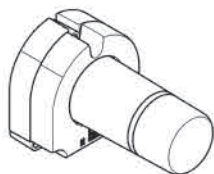

35 003 970

**UP-Wandbefestigung**

- DR-Messing, bleifrei
- 2x Anschluss 1/2" IG (kalt/warm), DN 15
- Rohbau-Schutzhaube
- Wasserschutz-Manschette
- Schalldämmung

Nur mit den Endmontagebausätzen 36 013 660-FF / 36 045 660-FF / 36 013 970-FF / 36 045 970-FF / 36 804 661-FF kombinierbar.

		Euro
Bausatz Vormontage	35 003 970 90	232,90

Empfohlenes Zubehör

Euro

**Verlängerung 25 mm**

12 179 970 90 143,00



Nur kombinierbar mit Endmontagebausatz 36 804 661-FF.

Details und Zubehör siehe Seite 619

Empfohlenes Zubehör

Euro

**Verlängerung 27 mm**

12 183 970 90 143,00



Nur mit den Endmontagebausätzen 36 013 660-FF / 36 045 660-FF / 36 013 970-FF / 36 045 970-FF kombinierbar.

Details und Zubehör siehe Seite 619

35 050 970

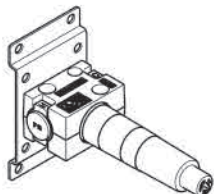
**UP-Wandbefestigung**

- DR-Messing, bleifrei
- 2x Anschluss 1/2" IG (kalt/warm), DN 15
- Rohbau-Schutzhaube
- Wasserschutz-Manschette
- Schalldämmung

Nur mit den Endmontagebausätzen 36 002 970-FF / 36 110 970-FF / 36 111 970-FF / 36 112 970-FF / 36 050 970-FF kombinierbar.

Dieses Produkt kann mit der xGrid Schiene kombiniert werden. Für weitere Details siehe Seite 620.

		Euro
Bausatz Vormontage	35 050 970 90	232,90

Empfohlenes Zubehör

Euro

**Rosette**

chrom

12 720 660-00 61,90



- mit runder Rosette

Details und Zubehör siehe Seite 633

Empfohlenes Zubehör

Euro

**Rosette**

chrom

12 720 980-00 76,80



- mit eckiger Rosette

Details und Zubehör siehe Seite 633



CL.1



CYO



IMO



Lissé



LULU



Madison



MEM



Meta



Symetrics



Tara.



VAIA



Dusche



Unterputz-Produkte



Zubehör



Küche

# Unterputz-Produkte

35 860 970

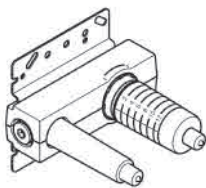

## UP-Wand-Einhandbatterie, Mischer rechts

- DR-Messing, bleifrei
- 2x Anschluss 1/2" (kalt/warm), DN 15
- 1x Abgang IG 1/2" für Wandauslauf
- 1x Abgang IG 1/2"
- 2x Rohbau-Schutzhauben
- Wasserschutz-Manschette
- Schalldämmung
- Stichmaß 100 mm

Bausatz Vormontage	35 860 970 90	Euro 163,00
--------------------	---------------	----------------

Empfohlenes Zubehör

Euro



**Verlängerung 20 mm**

12 869 970 90    154,30

**Nur mit den Endmontagebausätzen 36 86X SSS-FF kombinierbar.**

Details und Zubehör siehe Seite 618

Empfohlenes Zubehör

Euro



**Verlängerung 20 mm**

12 870 970 90    154,30

**Nur mit den Endmontagebausätzen 36 86X 664-FF kombinierbar.**

Details und Zubehör siehe Seite 618

Empfohlenes Zubehör

Euro



**Adapter für vertauschte Wasseranschlüsse**

12 880 970 90    154,30

**Nicht geeignet zur Kombination mit META PURE (36 86X 664-FF).**

Details und Zubehör siehe Seite 618

35 020 970

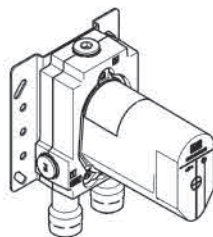

## UP-Einhandbatterie

- bleifrei, entzinkungsbeständig
- 2x Rückflussverhinderer
- 2x Anschluss 1/2" IG (kalt/warm), DN 15
- 3x Abgang IG 1/2"
- 2x Vorabspernung
- Rohbau-Schutzhaube
- Wasserschutz-Manschette
- Schall- und Wärmedämmung
- Stichmaß 60 mm

Bausatz Vormontage	35 020 970 90	Euro 172,00
--------------------	---------------	----------------

**Dieses Produkt kann mit der xGrid Schiene kombiniert werden. Für weitere Details siehe Seite 620.**

Empfohlenes Zubehör

Euro



**Verlängerung 25 mm**

12 190 970 90    158,80

Details und Zubehör siehe Seite 619

Empfohlenes Zubehör

Euro



**Verlängerung 25 mm**

12 191 970 90    189,80

Details und Zubehör siehe Seite 619



CL. 1



CYO



IMO



Lissé



LULU



Madison



MEM



Meta



Symetrics



Tara.



VAIA



Dusche



Unterputz-Produkte



Zubehör



Küche

35 021 970

**UP-Einhandbatterie mit Sicherungseinrichtung**

**Euro**

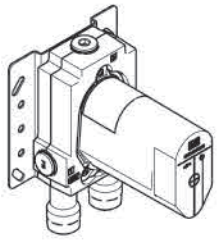

- bleifrei, entzinkungsbeständig
- Sicherungskombination
- 2x Rückflussverhinderer
- 2x Anschluss 1/2" IG (kalt/warm), DN 15
- 3x Abgang IG 1/2"
- Rohbau-Schutzhaube
- Wasserschutz-Manschette
- Schall- und Wärmedämmung
- 2x Vorabsperrring
- Stichmaß 60 mm

Dieses Produkt kann mit der xGrid Schiene kombiniert werden. Für weitere Details siehe Seite 620.

Bausatz Vormontage	35 021 970 90	245,60
--------------------	---------------	--------

Empfohlenes Zubehör

**Euro**



**Verlängerung 25 mm**

12 190 970 90	158,80
---------------	--------

Details und Zubehör siehe Seite 619

Empfohlenes Zubehör

**Euro**



**Verlängerung 25 mm**

12 191 970 90	189,80
---------------	--------

Details und Zubehör siehe Seite 619

35 104 970

**UP-Dreiwege-Umstellung**

**Euro**

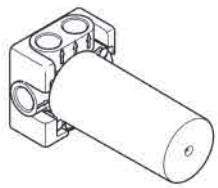

- DR-Messing, bleifrei
- 2x Anschluss IG 1/2"
- 3x Abgang IG 1/2"
- ablängbare Spindel und Hülse
- Rohbau-Schutzhaube
- Wasserschutz-Manschette
- Schalldämmung

Bausatz Vormontage	35 104 970 90	373,50
--------------------	---------------	--------

35 124 970

**UP-Zweiwege-Umstellung**

**Euro**

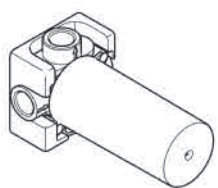

- DR-Messing, bleifrei
- 2x Anschluss IG 1/2"
- 2x Abgang IG 1/2"
- ablängbare Spindel und Hülse
- Rohbau-Schutzhaube
- Wasserschutz-Manschette
- Schalldämmung

Bausatz Vormontage	35 124 970 90	306,90
--------------------	---------------	--------

35 125 970

**UP-Zweiwege-Umstellung**

**Euro**

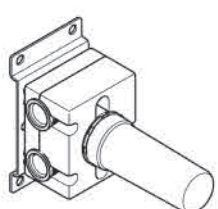

- DR-Messing, bleifrei
- Anschluss IG 1/2"
- 2x Abgang IG 1/2"
- ablängbare Spindel und Hülse
- Rohbau-Schutzhaube
- Wasserschutz-Manschette
- Schalldämmung
- xGRID tauglich (bei Verwendung der Montageschiene + 12 mm Einbautiefe)

Dieses Produkt kann mit der xGrid Schiene kombiniert werden. Für weitere Details siehe Seite 620.

Bausatz Vormontage	35 125 970 90	293,30
--------------------	---------------	--------

# Unterputz-Produkte

35 128 970

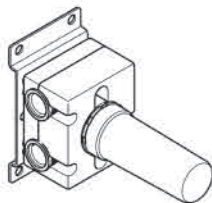

## UP-Zweiwege-Umstellung

- DR-Messing, bleifrei
- Anschluss IG 1/2"
- 2x Abgang IG 1/2"
- Rohbau-Schutzhaube
- Wasserschutz-Manschette
- Schalldämmung
- xGRID tauglich (bei Verwendung der Montageschiene + 12 mm Einbautiefe)

Dieses Produkt kann mit der xGrid Schiene kombiniert werden. Für weitere Details siehe Seite 620.

		Euro
Bausatz Vormontage	35 128 970 90	305,00

35 205 970

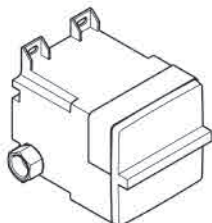

## UP-Wandeinbaukasten

- Anschluss IG 1/2"
- Rohbau-Schutzhaube
- Wasserschutz-Manschette



Empfohlenes Zubehör

### WATER POINTS Adapterplatte

- Adapterplatte zur Befestigung der Bausatz-Vormontage 35 205 970 90 auf der xGRID Montageschiene.

Details und Zubehör siehe Seite 619

		Euro
Bausatz Vormontage	35 205 970 90	162,10

		Euro
	12 305 970 90	25,70

35 206 970

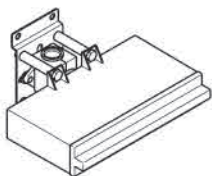

## UP-Wandeinbaukasten

- Anschluss IG 1/2"
- Rohbau-Schutzhaube
- Wasserschutz-Manschette

Dieses Produkt kann mit der xGrid Schiene kombiniert werden. Für weitere Details siehe Seite 620.

		Euro
Bausatz Vormontage	35 206 970 90	219,00

35 425 970

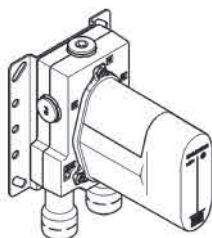

## UP-Thermostat

- bleifrei, entzinkungsbeständig
- 2x Rückflussverhinderer
- 2x Anschluss 1/2" IG (kalt/warm), DN 15
- 3x Abgang IG 1/2"
- Rohbau-Schutzhaube
- Wasserschutz-Manschette
- Schall- und Wärmedämmung
- xGRID tauglich (bei Verwendung der Montageschiene + 12 mm Einbautiefe)
- Stichmaß 70 mm

Dieses Produkt kann mit der xGrid Schiene kombiniert werden. Für weitere Details siehe Seite 620.

		Euro
Bausatz Vormontage	35 425 970 90	316,40



Unterputz-Produkte

35 426 970

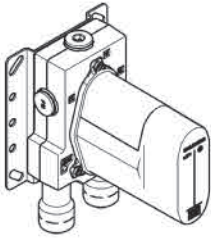
**UP-Thermostat mit Vorabspernung**

- Vorabspernung
- bleifrei, entzinkungsbeständig
- 2x Rückflussverhinderer
- 2x Anschluss 1/2" IG (kalt/warm), DN 15
- 3x Abgang IG 1/2"
- Rohbau-Schutzhaube
- Wasserschutz-Manschette
- Schall- und Wärmedämmung
- xGRID tauglich (bei Verwendung der Montageschiene + 12 mm Einbautiefe)
- Stichmaß 70 mm

**Dieses Produkt kann mit der xGrid Schiene kombiniert werden. Für weitere Details siehe Seite 620.**

Bausatz Vormontage

35 426 970 90

**Euro****332,30**

35 427 970

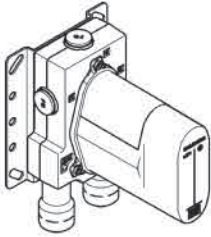
**UP-Thermostat**

- bleifrei, entzinkungsbeständig
- 2x Rückflussverhinderer
- 2x Anschluss 1/2" IG (kalt/warm), DN 15
- 3x Abgang IG 1/2"
- Rohbau-Schutzhauben
- Wasserschutz-Manschette
- Schall- und Wärmedämmung
- Stichmaß 70 mm
- xGRID tauglich (bei Verwendung der Montageschiene + 12 mm Einbautiefe)

**Nur mit den Endmontagebausätzen 36 427 SSS-FF kombinierbar.**

**Dieses Produkt kann mit der xGrid Schiene kombiniert werden. Für weitere Details siehe Seite 620.**

Bausatz Vormontage

35 427 970 90

**Euro****341,40**

35 428 970

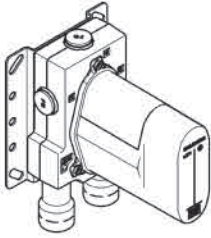
**UP-Thermostat mit Vorabspernung**

- Vorabspernung
- bleifrei, entzinkungsbeständig
- 2x Rückflussverhinderer
- 2x Anschluss 1/2" IG (kalt/warm), DN 15
- 3x Abgang IG 1/2"
- Rohbau-Schutzhauben
- Wasserschutz-Manschette
- Schall- und Wärmedämmung
- Stichmaß 70 mm
- xGRID tauglich (bei Verwendung der Montageschiene + 12 mm Einbautiefe)

**Nur mit den Endmontagebausätzen 36 427 SSS-FF kombinierbar.**

**Dieses Produkt kann mit der xGrid Schiene kombiniert werden. Für weitere Details siehe Seite 620.**

Bausatz Vormontage

35 428 970 90

**Euro****358,10**

CL.1



CYO



IMO



Lissé



LULU



Madison



MEM



Meta



Symetrics



Tara.



VAIA



Dusche



Unterputz-Produkte



Zubehör



Küche

# Unterputz-Produkte

35 503 970

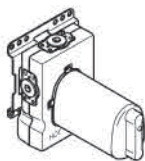

## xTOOL UP-Thermostatmodul ohne Mengenregulierung 3/4"

- DR-Messing, bleifrei
- 2x Rückflussverhinderer
- 2x Anschluss 3/4" IG (kalt/warm), DN 15
- 2x Abgang IG 3/4" für zusätzliche Ventile
- Rohbau-Schutzhaube
- Wasserschutz-Manschette
- Schalldämmung
- xGRID tauglich (bei Verwendung der Montageschiene + 12 mm Einbautiefe)

Dieses Produkt kann mit der xGrid Schiene kombiniert werden. Für weitere Details siehe Seite 620.

		Euro
Bausatz Vormontage	35 503 970 90	627,70



Empfohlenes Zubehör

### Vorabspernung mit Vorabspernung

04 29 05 031 00 90

Euro

24,80



Empfohlenes Zubehör

### Verlängerung 28 mm

12 177 970 90

Euro

44,30

Details und Zubehör siehe Seite 618



Empfohlenes Zubehör

### Verlängerung 46 mm

12 178 970 90

Euro

44,30

Details und Zubehör siehe Seite 618

35 511 970

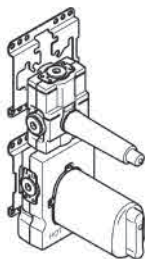

## xTOOL UP-Thermostatmodul mit 1 Ventil 3/4"

- DR-Messing, bleifrei
- 2x Rückflussverhinderer
- 2x Anschluss 3/4" IG (kalt/warm), DN 15
- 1x Abgang IG 3/4" für zusätzliche Ventile
- 1x Abgang IG 3/4", wahlweise links/rechts
- 2x Rohbau-Schutzhauben
- 2x Wasserschutz-Manschette
- Schalldämmung
- Stichmaß 120 mm
- xGRID tauglich (bei Verwendung der Montageschiene + 12 mm Einbautiefe)

Dieses Produkt kann mit der xGrid Schiene kombiniert werden. Für weitere Details siehe Seite 620.

		Euro
Bausatz Vormontage	35 511 970 90	514,10



Empfohlenes Zubehör

### Vorabspernung mit Vorabspernung

04 29 05 031 00 90

Euro

24,80



Empfohlenes Zubehör

### Verlängerung 28 mm

12 177 970 90

Euro

44,30

Details und Zubehör siehe Seite 618



Empfohlenes Zubehör

### Verlängerung 46 mm

12 178 970 90

Euro

44,30

Details und Zubehör siehe Seite 618



Unterputz-Produkte

35 521 970

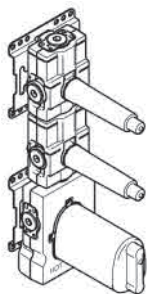

## xTOOL UP-Thermostatmodul mit 2 Ventilen 3/4"

- DR-Messing, bleifrei
- 2x Rückflussverhinderer
- 2x Anschluss 3/4" IG (kalt/warm), DN 15
- 1x Abgang IG 3/4" für zusätzliche Ventile
- 2x Abgang IG 3/4", wahlweise links/rechts
- 3x Rohbau-Schutzhauben
- 3x Wasserschutz-Manschette
- Schalldämmung
- Stichmaß 120 mm
- xGRID tauglich (bei Verwendung der Montageschiene + 12 mm Einbautiefe)

Dieses Produkt kann mit der xGrid Schiene kombiniert werden. Für weitere Details siehe Seite 620.

		Euro
Bausatz Vormontage	35 521 970 90	857,10



Empfohlenes Zubehör

**Vorabsperung mit Vorabsperung**

04 29 05 031 00 90

Euro

24,80



Empfohlenes Zubehör

**Verlängerung 28 mm**

12 177 970 90

Euro

44,30

Details und Zubehör siehe Seite 618



Empfohlenes Zubehör

**Verlängerung 46 mm**

12 178 970 90

Euro

44,30

Details und Zubehör siehe Seite 618

35 531 970

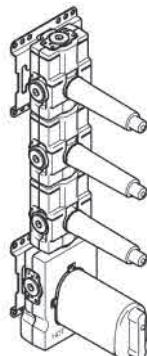

## xTOOL UP-Thermostatmodul mit 3 Ventilen 3/4"

- DR-Messing, bleifrei
- 2x Rückflussverhinderer
- 2x Anschluss 3/4" IG (kalt/warm), DN 15
- 1x Abgang IG 3/4" für zusätzliche Ventile
- 3x Abgang IG 3/4", wahlweise links/rechts
- 4x Rohbau-Schutzhauben
- 4x Wasserschutz-Manschette
- Schalldämmung
- Stichmaß 120 mm
- xGRID tauglich (bei Verwendung der Montageschiene + 12 mm Einbautiefe)

Dieses Produkt kann mit der xGrid Schiene kombiniert werden. Für weitere Details siehe Seite 620.

		Euro
Bausatz Vormontage	35 531 970 90	921,10



Empfohlenes Zubehör

**Vorabsperung mit Vorabsperung**

04 29 05 031 00 90

Euro

24,80



Empfohlenes Zubehör

**Verlängerung 28 mm**

12 177 970 90

Euro

44,30

Details und Zubehör siehe Seite 618



Empfohlenes Zubehör

**Verlängerung 46 mm**

12 178 970 90

Euro

44,30

Details und Zubehör siehe Seite 618



CL. 1



CYO



IMO



Lissé



LULU



Madison



MEM



Meta



Symetrics



Tara.



VAIA



Dusche



Unterputz-Produkte



Zubehör



Küche

# Unterputz-Produkte

35 524 970

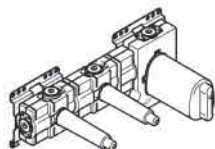

## xTOOL UP-Thermostatmodul mit 2 Ventilen 3/4"

- DR-Messing, bleifrei
- 2x Rückflussverhinderer
- 2x Anschluss 3/4" IG (kalt/warm), DN 15
- 1x Abgang IG 3/4" für zusätzliche Ventile
- 2x Abgang IG 3/4"
- 4x Rohbau-Schutzhauben
- 4x Wasserschutz-Manschette
- Schalldämmung
- Stichmaß 120 mm
- xGRID tauglich (bei Verwendung der Montageschiene + 12 mm Einbautiefe)

Dieses Produkt kann mit der xGrid Schiene kombiniert werden. Für weitere Details siehe Seite 620.

		Euro
Bausatz Vormontage	35 524 970 90	831,60



Empfohlenes Zubehör

**Vorabsperrung mit Vorabsperrung**

04 29 05 031 00 90

Euro

24,80



Empfohlenes Zubehör

**Verlängerung 28 mm**

12 177 970 90

Euro

44,30

Details und Zubehör siehe Seite 618



Empfohlenes Zubehör

**Verlängerung 46 mm**

12 178 970 90

Euro

44,30

Details und Zubehör siehe Seite 618

35 534 970

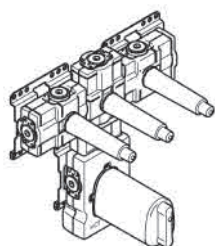

## xTOOL UP-Thermostatmodul mit 3 Ventilen 3/4"

- DR-Messing, bleifrei
- 2x Rückflussverhinderer
- 2x Anschluss 3/4" IG (kalt/warm), DN 15
- 1x Abgang IG 3/4" für zusätzliche Ventile
- 3x Abgang IG 3/4"
- 4x Rohbau-Schutzhauben
- 4x Wasserschutz-Manschette
- Schalldämmung
- Stichmaß 120 mm
- xGRID tauglich (bei Verwendung der Montageschiene + 12 mm Einbautiefe)

Dieses Produkt kann mit der xGrid Schiene kombiniert werden. Für weitere Details siehe Seite 620.

		Euro
Bausatz Vormontage	35 534 970 90	997,90



Empfohlenes Zubehör

**Vorabsperrung mit Vorabsperrung**

04 29 05 031 00 90

Euro

24,80



Empfohlenes Zubehör

**Verlängerung 28 mm**

12 177 970 90

Euro

44,30

Details und Zubehör siehe Seite 618



Empfohlenes Zubehör

**Verlängerung 46 mm**

12 178 970 90

Euro

44,30

Details und Zubehör siehe Seite 618

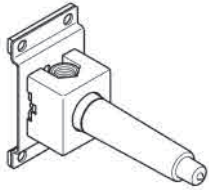

35 607 970

**UP-Ventil 1/2"**

- DR-Messing, bleifrei
- Anschluss IG 1/2"
- 1x Abgang IG 1/2"
- Rohbau-Schutzhaube
- Wasserschutz-Manschette
- Schalldämmung
- xGRID tauglich (bei Verwendung der Montageschiene + 12 mm Einbautiefe)

**Dieses Produkt kann mit der xGrid Schiene kombiniert werden. Für weitere Details siehe Seite 620.**

Bausatz Vormontage

35 607 970 90

**Euro****64,50**

35 608 970

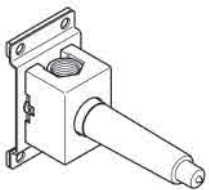
**UP-Ventil 3/4"**

- DR-Messing, bleifrei
- Anschluss IG 3/4"
- 1x Abgang IG 3/4"
- Rohbau-Schutzhaube
- Wasserschutz-Manschette
- Schalldämmung
- xGRID tauglich (bei Verwendung der Montageschiene + 12 mm Einbautiefe)

**Dieses Produkt kann mit der xGrid Schiene kombiniert werden. Für weitere Details siehe Seite 620.**

Bausatz Vormontage

35 608 970 90

**Euro****84,90**

35 696 970

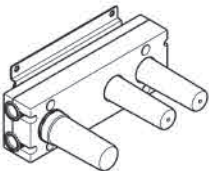
**UP-Ventilmodul mit 2 Ventilen mit Umstellung für Wandmontage**

- DR-Messing, bleifrei
- 2x Anschluss IG 1/2"
- 2x Abgang IG 1/2"
- 3x Wasserschutz-Manschette
- 3x Rohbau-Schutzhauben
- Schalldämmung
- xGRID tauglich (bei Verwendung der Montageschiene + 12 mm Einbautiefe)

**Dieses Produkt kann mit der xGrid Schiene kombiniert werden. Für weitere Details siehe Seite 620.**

Bausatz Vormontage

35 696 970 90

**Euro****525,30**

35 691 970

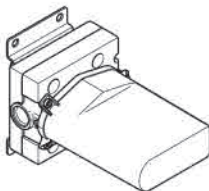
**xGATE UP-Mischventil mit Mengenregulierung**

- DR-Messing, bleifrei
- 2x Anschluss IG 1/2"
- 1x Abgang IG 1/2"
- Rohbau-Schutzhaube
- 2x Wasserschutz-Manschette
- Schalldämmung
- Stichmaß 60 mm
- xGRID tauglich (bei Verwendung der Montageschiene + 12 mm Einbautiefe)

**Nur zur Verwendung mit Waschtisch-Ausläufen oder Handbrause.**

**Dieses Produkt kann mit der xGrid Schiene kombiniert werden. Für weitere Details siehe Seite 620.**

Bausatz Vormontage

35 691 970 90

**Euro****263,90**

CL.1



CYO



IMO



Lissé



LULU



Madison



MEM



Meta



Symetrics



Tara.



VAIA



Dusche



Unterputz-Produkte



Zubehör



Küche

# Unterputz-Produkte

35 707 970

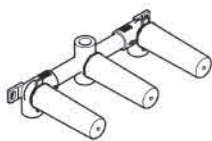

## UP-Wandbatterie, Auslauf mittig

- 3x Rohbau-Schutzhauben
- 2x Anschluss IG 1/2"
- 1x Abgang IG 1/2"
- 3x Verschlussstopfen 1/2"
- Stichmaß 100 mm
- bleifrei

Bausatz Vormontage

35 707 970 90

Euro

140,40

35 712 970

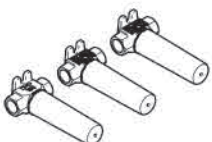

## UP-Wandbatterie, variable Positionierung

- DR-Messing, bleifrei
- Anschluss 1/2"
- 3x Verschlussstopfen 1/2"
- 3x Rohbau-Schutzhauben

Bausatz Vormontage

35 712 970 90

Euro

111,90

35 713 970

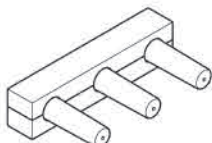

## UP-Wandbatterie, Auslauf links

- DR-Messing, bleifrei
- 2x Anschluss IG 1/2"
- 3x Abgang IG 1/2"
- 3x Verschlussstopfen 1/2"
- 3x Rohbau-Schutzhauben
- Schalldämmung
- Stichmaß 100 mm

Bausatz Vormontage

35 713 970 90

Euro

140,40

35 714 970

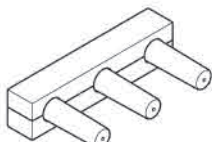

## UP-Wandbatterie, Auslauf rechts

- DR-Messing, bleifrei
- 2x Anschluss IG 1/2"
- 3x Abgang IG 1/2"
- 3x Verschlussstopfen 1/2"
- 3x Rohbau-Schutzhauben
- Schalldämmung
- Stichmaß 100 mm

Bausatz Vormontage

35 714 970 90

Euro

140,40



Unterputz-  
Produkte

35 740 970

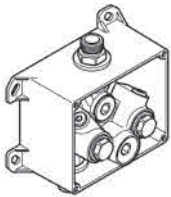

**eSET Touchfree Waschtischbatterie mit Temperatureinstellung zur Kombination mit Standardarmaturen**

- bleifrei
- 2x Rückflussverhinderer
- 2x Anschluss AG 1/2"
- Abgang mit Druckschlauch
- Aufputz-Montage

Kombinierbar mit Ausläufen der Serien Vaia, Lissé, CL.1, IMO, Tara., Tara Logic, Meta.02, Deque, Supernova, Symetrics, LULU, MEM und CYO

Nicht kombinierbar mit Ausläufen mit Zugstangen-Ablaufgarnitur. Bitte kombinieren Sie Art.-Nr. 10 126 970-FF

Nicht geeignet zur Kombination mit Stahlbecken.  
Weitere Serien und Oberflächen auf Anfrage (x-tra Service)

**ACHTUNG:** Elektronikartikel werden separat konditioniert.

Bausatz Vormontage

35 740 970 90

Euro

234,60

35 741 970

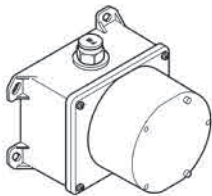

**eSET Touchfree Waschtischbatterie mit Temperatureinstellung zur Kombination mit Wandarmaturen**

- bleifrei
- 2x Anschluss AG 1/2"
- 2x Rückflussverhinderer
- 2x Vorabspernung
- Unterputz-Montage
- Min. Einbautiefe 90 mm
- Max. Einbautiefe 125 mm

Kombinierbar mit Ausläufen der Serien Vaia, Lissé, CL.1, IMO, Tara., Tara Logic, Meta.02, Deque, Supernova, Symetrics, LULU, MEM und CYO

Nicht kombinierbar mit Ausläufen mit Zugstangen-Ablaufgarnitur. Bitte kombinieren Sie Art.-Nr. 10 126 970-FF

Weitere Serien und Oberflächen auf Anfrage (x-tra Service)

**ACHTUNG:** Elektronikartikel werden separat konditioniert.

Bausatz Vormontage

35 741 970 90

Euro

234,60

35 742 970

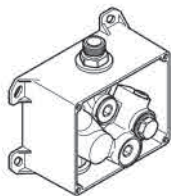

**eSET Touchfree Waschtischbatterie ohne Temperatureinstellung zur Kombination mit Standardarmaturen**

- bleifrei
- 1x Rückflussverhinderer
- 1x Anschluss AG 1/2"
- Aufputz-Montage

Kombinierbar mit Ausläufen der Serien Vaia, Lissé, CL.1, IMO, Tara., Tara Logic, Meta.02, Deque, Supernova, Symetrics, LULU, MEM und CYO

Nicht kombinierbar mit Ausläufen mit Zugstangen-Ablaufgarnitur. Bitte kombinieren Sie Art.-Nr. 10 126 970-FF

Weitere Serien und Oberflächen auf Anfrage (x-tra Service)

**ACHTUNG:** Elektronikartikel werden separat konditioniert.

Bausatz Vormontage

35 742 970 90

Euro

213,20



CL.1



CYO



IMO



Lissé



LULU



Madison



MEM



Meta



Symetrics



Tara.



VAIA



Dusche



Unterputz-Produkte



Zubehör



Küche

# Unterputz-Produkte

35 743 970

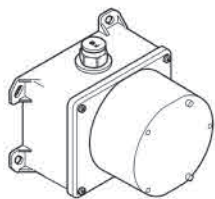

**eSET Touchfree Waschtischbatterie ohne Temperatureinstellung zur Kombination mit Wandarmaturen**

- bleifrei
- 1x Rückflussverhinderer
- 1x Anschluss AG 1/2"
- Rohbau-Schutzhaube
- 1x Vorabspernung
- Unterputz-Montage
- Min. Einbautiefe 90 mm
- Max. Einbautiefe 125 mm

**Kombinierbar mit Ausläufen der Serien Vaia, Lissé, CL.1, IMO, Tara., Tara Logic, Meta.02, Deque, Supernova, Symetrics, LULU, MEM und CYO**

**Nicht kombinierbar mit Ausläufen mit Zugstangen-Ablaufgarnitur. Bitte kombinieren Sie Art.-Nr. 10 126 970-FF**

**Weitere Serien und Oberflächen auf Anfrage (x-tra Service)**

**ACHTUNG: Elektronikartikel werden separat konditioniert.**

		Euro
Bausatz	Vormontage	35 743 970 90 213,20

35 816 970

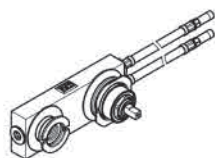

**UP-Wand-Einhandbatterie, Mischer rechts**

- 2x Anschluss IG 1/2"
- 2x Druckschlauch 1/2" x 1000 mm
- 1x Abgang IG 1/2" für Wandauslauf
- Kartusche
- Stichmaß 100 mm
- bleifrei

**Kombinationsempfehlung zu dieser Armatur: Rückwände mit Wandstärke: 12-16 mm, Lochdurchmesser Auslauf: 40 mm, Lochdurchmesser Mischer: 58 mm, lichte Weite hinter der Wand: 25 mm**

**ACHTUNG: Nicht für UP-Montage geeignet. Anschluss über Eckventile, Befestigung über Verschraubung mit der Rückwand.**

		Euro
Bausatz	Vormontage	35 816 970 90 279,90

35 944 970

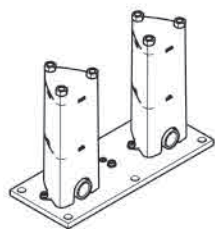

**UP-Bodenbefestigung**

- Edelstahl
- 2x Anschlusswinkel 1/2"
- Stichmaß 150 mm
- 2x Wasserschutz-Manschette
- 2x Rohbau-Schutzhauben
- Schalldämmung

		Euro
Bausatz	Vormontage	35 944 970 90 390,60

35 945 970

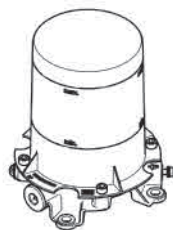

**UP-Bodenbefestigung**

- DR-Messing, bleifrei
- 2x Anschluss IG 1/2"
- Rohbau-Schutzhaube
- Wasserschutz-Manschette

		Euro
Bausatz	Vormontage	35 945 970 90 609,80

35 948 970

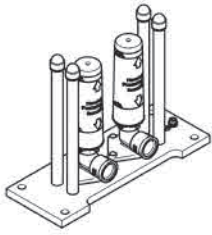
**UP-Bodenbefestigung**

- 1x Anschlusswinkel 1/2"
- Rohbau-Schutzhaube
- Wasserschutz-Manschette

Nur kombinierbar mit Endmontagebausatz 25 963 979-FF/ 25 964 979-FF.

Bausatz Vormontage

35 948 970 90

**Euro**

609,80

12 614 970

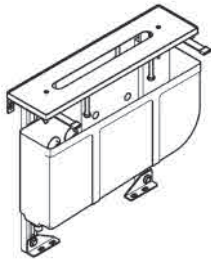
**Perfecto Montagesystem**

- höhenjustierbar
- Anschluss 1/2"
- Befestigungsschrauben mit Dübel
- 2x Druckschlauch 1/2" x 1/2" x 600 mm
- Messing-Unterlegscheiben
- Montagesystem mit Montageplatte
- Distanzschrauben
- Maße Montageplatte 566 x 144 mm
- Eckventile, höhen- und seitenverstellbar

für Vierloch-Wannenfüll- und Brausebatterien für Fliesenrandmontage

12 614 970 90

**Euro**

1.302,30

12 630 970

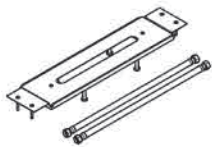
**Montageplatte**

- Maße Montageplatte 562 x 145 mm

12 630 970 90

**Euro**

442,50

**Zubehör**

35 085 970

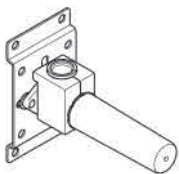
**UP-Wandwinkel**

- DR-Messing, bleifrei
- Anschluss IG 1/2"
- 1x Abgang IG 1/2"
- Rohbau-Schutzhaube
- Wasserschutz-Manschette
- Schalldämmung

Für Wandausläufe und Wandabgangsbögen mit 1/2" Anschluss.

Bausatz Vormontage

35 085 970 90

**Euro**

87,50



CL.1



CYO



IMO



Lissé



LULU



Madison



MEM



Meta



Symetrics



Tara.



VAIA



Dusche



Unterputz-Produkte



Zubehör



Küche

# Unterputz-Produkte

12 869 970	<b>Verlängerung 20 mm</b> <ul style="list-style-type: none"> <li>• bis 20 mm: 1x 12 869 970 90</li> <li>• 21 mm - 40 mm: 2x 12 869 970 90</li> </ul> <b>Für 35 860 970 90</b> <b>Nur mit den Endmontagebausätzen 36 86X SSS-FF kombinierbar.</b>	<b>Euro</b>
		12 869 970 90 <b>154,30</b>



12 870 970	<b>Verlängerung 20 mm</b> <ul style="list-style-type: none"> <li>• bis 20 mm: 1x 12 870 970 90</li> <li>• 21 mm - 40 mm: 2x 12 870 970 90</li> </ul> <b>Für 35 860 970 90</b> <b>Nur mit den Endmontagebausätzen 36 86X 664-FF kombinierbar.</b>	<b>Euro</b>
		12 870 970 90 <b>154,30</b>



12 880 970	<b>Adapter für vertauschte Wasseranschlüsse</b> <b>Für 35 860 970 90</b> <b>Nicht geeignet zur Kombination mit META PURE (36 86X 664-FF).</b>	<b>Euro</b>
		12 880 970 90 <b>154,30</b>









12 177 970	<b>Verlängerung 28 mm</b> <b>für xTOOL Thermostatmodul 35 503 / 511 / 521 / 531 / 524 / 534 970 90</b>	<b>Euro</b>
		12 177 970 90 <b>44,30</b>

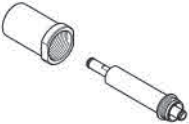

12 178 970	<b>Verlängerung 46 mm</b> <b>für xTOOL Thermostatmodul 35 503 / 511 / 521 / 531 / 524 / 534 970 90</b>	<b>Euro</b>
		12 178 970 90 <b>44,30</b>

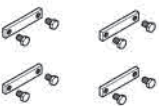

12 179 970		<b>Verlängerung 25 mm</b> für Wandbefestigung 35 003 970 90 Nur kombinierbar mit Endmontagebausatz 36 804 661-FF.	<b>Euro</b>	12 179 970 90	143,00
					
12 183 970	NEU	<b>Verlängerung 27 mm</b> für 35003970 Nur mit den Endmontagebausätzen 36 013 660-FF / 36 045 660-FF / 36 013 970-FF / 36 045 970-FF kombinierbar.	<b>Euro</b>	12 183 970 90	143,00
					
12 190 970		<b>Verlängerung 25 mm</b> <ul style="list-style-type: none"> <li>• bis 25 mm: 1x 12 190 970 90</li> <li>• 26 mm - 50 mm: 2x 12 190 970 90</li> </ul> für UP-Einhandbatterie Brause und Wanne 36 02X SSS-FF	<b>Euro</b>	12 190 970 90	158,80
					
12 191 970		<b>Verlängerung 25 mm</b> <ul style="list-style-type: none"> <li>• bis 25 mm: 1x 12 191 970 90</li> <li>• 26 mm - 50 mm: 2x 12 191 970 90</li> </ul> für UP-Einhandbatterie Brause und Wanne 36 12X SSS-FF	<b>Euro</b>	12 191 970 90	189,80
					
12 300 970		<b>Verbindungsset</b> <ul style="list-style-type: none"> <li>• Breite 75 mm</li> <li>• Höhe 15 mm</li> </ul> Zur Verbindung von horizontal und vertikal installierten xGRID Montageschienen.	<b>Euro</b>	12 300 970 90	33,00
					
12 305 970		<b>WATER POINTS Adapterplatte</b> <ul style="list-style-type: none"> <li>• Breite 135 mm</li> <li>• Höhe 135 mm</li> <li>• Tiefe 33 mm</li> </ul> Adapterplatte zur Befestigung der Bausatz-Vormontage 35 205 970 90 auf der xGRID Montageschiene.	<b>Euro</b>	12 305 970 90	25,70
					



CL.1



CYO



IMO



Lissé



LULU



Madison



MEM



Meta



Symetrics



Tara.



VAIA



Dusche



Unterputz-Produkte



Zubehör



Küche

# Unterputz-Produkte

12 310 970



## xGRID Montageschiene 510 mm

- Breite 510 mm
- Höhe 135 mm
- Tiefe 12 mm
- Befestigungsschrauben und Dübel

Weitere Hinweise zur xGRID Montageschiene finden Sie im Planungsanhang der SYMETRICS-Broschüre.

---

	Euro
12 310 970 90	65,40



Produktvariante

## xGRID Montageschiene 750 mm

- Breite 750 mm

---

	Euro
12 315 970 90	84,90



Produktvariante

## xGRID Montageschiene 990 mm

- Breite 990 mm

---

	Euro
12 320 970 90	107,20



Unterputz-  
Produkte





# Zubehör

## Waschtisch

ab Seite 622

## Bidet

ab Seite 626

## Dusche

ab Seite 628

## Wanne

ab Seite 635



CL. 1



CYO



IMO



Lissé



LULU



Madison



MEM



Meta



Symetrics



Tara.



VAIA



Dusche



Unterputz-  
Produkte



Zubehör



Küche

Detaillierte Produktinformationen, dazugehörige Dateien wie Maßzeichnungen und 3D-Objekte finden Sie online auf [www.dornbracht.com](http://www.dornbracht.com).

# Zubehör

10 060 970

## Geruchverschluss

- Rosette Ø 70 mm



		Euro
chrom	10 060 970-00	245,80
platin matt	10 060 970-06	393,40
platin	10 060 970-08	393,40
messing gebürstet	10 060 970-28	486,80
Dark Platinum matt	10 060 970-99	442,50
weiß matt	10 060 970-10	331,90
schwarz matt	10 060 970-33	331,80

10 060 780

## Geruchverschluss 1 1/4"

- Rosette 78 x 78 mm



		Euro
chrom	10 060 780-00	264,00
platin matt	10 060 780-06	422,50
platin	10 060 780-08	422,50
messing gebürstet	10 060 780-28	522,60
Dark Platinum matt	10 060 780-99	475,10
schwarz matt	10 060 780-33	356,40

10 040 970

## Geruchverschluss 1 1/4"

- Rosette Ø 80 mm



		Euro
chrom	10 040 970-00	354,00
platin matt	10 040 970-06	566,60
platin	10 040 970-08	566,60
messing	10 040 970-09	701,00
messing gebürstet	10 040 970-28	701,00
Dark Platinum matt	10 040 970-99	637,40

22 901 979

## Eckventil

- Rosette Ø 55 mm
- Schlauchabdeckung 200 mm, ablängbar



		Euro
chrom	22 901 979-00	136,80
platin matt	22 901 979-06	219,00
platin	22 901 979-08	219,00
messing gebürstet	22 901 979-28	270,80
Dark Platinum matt	22 901 979-99	246,20
weiß matt	22 901 979-10	184,60
schwarz matt	22 901 979-33	184,70

22 901 782

## Eckventil

- Rosette 60 x 60 mm
- Schlauchabdeckung 200 mm, ablängbar
- Anschluss 1/2"



		Euro
chrom	22 901 782-00	146,80
platin matt	22 901 782-06	234,80
platin	22 901 782-08	234,80
messing gebürstet	22 901 782-28	290,60
Dark Platinum matt	22 901 782-99	264,20



Zubehör

22 900 892



**Eckventil**

- Rosette Ø 55 mm
- Schlauchabdeckung 200 mm, ablängbar

		Euro
chrom	22 900 892-00	153,00
platin matt	22 900 892-06	244,90
platin	22 900 892-08	244,90
messing gebürstet	22 900 892-28	302,90
Dark Platinum matt	22 900 892-99	275,40
weiß matt	22 900 892-10	206,60
schwarz matt	22 900 892-33	206,60

22 900 360



**Eckventil**

- Rosette Ø 60 mm
- Porzellanplättchen COLD

		Euro
chrom	22 900 360-00	152,40
platin matt	22 900 360-06	243,90
platin	22 900 360-08	243,90
messing	22 900 360-09	301,70
messing gebürstet	22 900 360-28	301,70
Dark Platinum matt	22 900 360-99	274,30

22 900 361



**Eckventil**

- Rosette Ø 60 mm
- Porzellanplättchen HOT

		Euro
chrom	22 900 361-00	152,40
platin matt	22 900 361-06	243,90
platin	22 900 361-08	243,90
messing	22 900 361-09	301,70
messing gebürstet	22 900 361-28	301,70
Dark Platinum matt	22 900 361-99	274,30

10 125 970



**Ablaufgarnitur mit Druckverschluss 1 1/4"**

Nur für Becken mit Überlauf geeignet.

		Euro
chrom	10 125 970-00	65,00
platin matt	10 125 970-06	104,00
platin	10 125 970-08	104,00
messing	10 125 970-09	128,70
messing gebürstet	10 125 970-28	128,70
Dark Platinum matt	10 125 970-99	117,10
weiß matt	10 125 970-10	87,70
schwarz matt	10 125 970-33	87,80

10 126 970



**Ablaufgarnitur ohne Druckverschluss 1 1/4"**

Nur für Becken ohne Überlauf geeignet.

		Euro
chrom	10 126 970-00	65,50
platin matt	10 126 970-06	104,60
platin	10 126 970-08	104,60
messing	10 126 970-09	129,70
messing gebürstet	10 126 970-28	129,70
Dark Platinum matt	10 126 970-99	117,80
weiß matt	10 126 970-10	88,40
schwarz matt	10 126 970-33	88,30



CL.1



CYO



IMO



Lissé



LULU



Madison



MEM



Meta



Symetrics



Tara.



VAIA



Dusche



Unterputz-Produkte



Zubehör



Küche

# Zubehör

10 300 970



## Ablaufgarnitur 1 1/4"

- Länge Kniehebel 185 mm

Nur für Becken mit Überlauf geeignet.

		Euro
chrom	10 300 970-00	57,10
platin matt	10 300 970-06	91,40
platin	10 300 970-08	91,40
messing	10 300 970-09	113,10
messing gebürstet	10 300 970-28	113,10
Dark Platinum matt	10 300 970-99	102,70
weiß matt	10 300 970-10	77,10
schwarz matt	10 300 970-33	77,10

10 200 970



## Ablaufgarnitur mit Zugknopf für Standmontage 1 1/4"

Nur für Becken mit Überlauf geeignet.

		Euro
chrom	10 200 970-00	118,20
platin matt	10 200 970-06	189,20
platin	10 200 970-08	189,20
messing	10 200 970-09	234,10
messing gebürstet	10 200 970-28	234,10
Dark Platinum matt	10 200 970-99	212,80
weiß matt	10 200 970-10	159,60
schwarz matt	10 200 970-33	159,70

10 105 970



## Siebventil 1 1/4"

Nur für Becken mit Überlauf geeignet.

		Euro
chrom	10 105 970-00	42,40
platin matt	10 105 970-06	67,70
platin	10 105 970-08	67,70
messing	10 105 970-09	84,00
messing gebürstet	10 105 970-28	84,00
Dark Platinum matt	10 105 970-99	76,40
weiß matt	10 105 970-10	57,30
schwarz matt	10 105 970-33	57,20

10 110 970



## Siebventil 1 1/4"

Nur für Becken ohne Überlauf geeignet.

		Euro
chrom	10 110 970-00	42,40
platin matt	10 110 970-06	67,70
platin	10 110 970-08	67,70
messing	10 110 970-09	84,00
messing gebürstet	10 110 970-28	84,00
Dark Platinum matt	10 110 970-99	76,40
weiß matt	10 110 970-10	57,30
schwarz matt	10 110 970-33	57,20

10 100 970



## Siebventil 1 1/4"

		Euro
chrom	10 100 970-00	32,00
platin matt	10 100 970-06	51,20
platin	10 100 970-08	51,20
messing	10 100 970-09	63,40
messing gebürstet	10 100 970-28	63,40
weiß matt	10 100 970-10	43,20



Zubehör

12 715 970

Hahnlochabdeckung



		Euro
chrom	12 715 970-00	31,40
platin matt	12 715 970-06	50,10
platin	12 715 970-08	50,10
messing	12 715 970-09	62,20
messing gebürstet	12 715 970-28	62,20
weiß matt	12 715 970-10	42,40
schwarz matt	12 715 970-33	42,20

12 508 970

Schlauchverlängerung



• Druckschlauch 1/2" x 1/2" x 600 mm  
 Verlängerung der Verbindung vom Auslauf zu einem Ventil, wenn diese mit größerem Abstand installiert werden.

		Euro
	12 508 970 90	106,30

12 509 970

Schlauchset



• 2x Druckschlauch 1/2" x 1/2" x 412 mm  
 • 2x Druckschlauch 3/8" x 1/2" x 500 mm  
 Schlauchverbindungen für die Kombination von 2 Auslassstellen mit Umstellung 29 12X SSS.

		Euro
	12 509 970 90	179,00

12 730 970

Rosette für Hahnlochabdeckung



• Rosette Ø 52 mm  
 Nur mit den Endmontagebausätzen 33800875-FF / 33805875-FF / 33816875-FF / 33818875-FF / 33826875-FF / 13700845-FF / 13700846-FF / 20713845-FF / 20713846-FF / 33500845-FF / 33506845-FF / 33521845-FF / 33526845-FF / 33526845-FF / 33500670-FF / 33521670-FF / 33537670-FF / 33600670-FF / 33800760-FF / 33800790-FF / 33826790-FF kombinierbar.

		Euro
chrom	12 730 970-00	57,10
platin matt	12 730 970-06	126,70
platin	12 730 970-08	126,70
messing gebürstet	12 730 970-28	188,00
Dark Platinum matt	12 730 970-99	126,70



CL.1



CYO



IMO



Lissé



LULU



Madison



MEM



Meta



Symetrics



Tara.



VAIA



Dusche



Unterputz-Produkte



Zubehör



Küche

# Zubehör

10 050 970



## Bidet-Röhrengeruchverschluss 1 1/4"

- Rosette Ø 65 mm

		Euro
chrom	10 050 970-00	63,00
platin matt	10 050 970-06	100,90
platin	10 050 970-08	100,90
messing	10 050 970-09	124,70
messing gebürstet	10 050 970-28	124,70
Dark Platinum matt	10 050 970-99	113,50
weiß matt	10 050 970-10	85,10
schwarz matt	10 050 970-33	85,20

22 901 979



## Eckventil

- Rosette Ø 55 mm
- Schlauchabdeckung 200 mm, ablängbar

		Euro
chrom	22 901 979-00	136,80
platin matt	22 901 979-06	219,00
platin	22 901 979-08	219,00
messing gebürstet	22 901 979-28	270,80
Dark Platinum matt	22 901 979-99	246,20
weiß matt	22 901 979-10	184,60
schwarz matt	22 901 979-33	184,70

22 901 782



## Eckventil

- Rosette 60 x 60 mm
- Schlauchabdeckung 200 mm, ablängbar
- Anschluss 1/2"

		Euro
chrom	22 901 782-00	146,80
platin matt	22 901 782-06	234,80
platin	22 901 782-08	234,80
messing gebürstet	22 901 782-28	290,60
Dark Platinum matt	22 901 782-99	264,20

22 900 892



## Eckventil

- Rosette Ø 55 mm
- Schlauchabdeckung 200 mm, ablängbar

		Euro
chrom	22 900 892-00	153,00
platin matt	22 900 892-06	244,90
platin	22 900 892-08	244,90
messing gebürstet	22 900 892-28	302,90
Dark Platinum matt	22 900 892-99	275,40
weiß matt	22 900 892-10	206,60
schwarz matt	22 900 892-33	206,60

22 900 360



## Eckventil

- Rosette Ø 60 mm
- Porzellanplättchen COLD

		Euro
chrom	22 900 360-00	152,40
platin matt	22 900 360-06	243,90
platin	22 900 360-08	243,90
messing	22 900 360-09	301,70
messing gebürstet	22 900 360-28	301,70
Dark Platinum matt	22 900 360-99	274,30



Zubehör

22 900 361



**Eckventil**

- Rosette Ø 60 mm
- Porzellanplättchen HOT

		<b>Euro</b>
chrom	<b>22 900 361-00</b>	<b>152,40</b>
platin matt	<b>22 900 361-06</b>	<b>243,90</b>
platin	<b>22 900 361-08</b>	<b>243,90</b>
messing	<b>22 900 361-09</b>	<b>301,70</b>
messing gebürstet	<b>22 900 361-28</b>	<b>301,70</b>
Dark Platinum matt	<b>22 900 361-99</b>	<b>274,30</b>



CL.1



CYO



IMO



Lissé



LULU



Madison



MEM



Meta



Symetrics



Tara.



VAIA



Dusche



Unterputz-Produkte



Zubehör



Küche

# Zubehör

28 490 970



## Wandanschlussbogen mit integriertem Brausehalter

- Brauseabgang 3/8"
- Rosette 60 x 60 mm
- Anschluss 1/2"

Eigensicher gegen Rückfließen.

		Euro
chrom	28 490 970-00	169,80
platin matt	28 490 970-06	271,60
platin	28 490 970-08	271,60
messing gebürstet	28 490 970-28	336,30
Dark Platinum matt	28 490 970-99	305,50



Empfohlenes Zubehör

### UP-Wandwinkel

- Min. Einbautiefe 90 mm
- Max. Einbautiefe 163 mm

Details und Zubehör siehe Seite 617

		Euro
Bausatz Vormontage	35 085 970 90	87,50

28 490 660



## Wandanschlussbogen mit integriertem Brausehalter

- Brauseabgang 3/8"
- Rosette Ø 60 mm
- Anschluss 1/2"

Eigensicher gegen Rückfließen.

		Euro
chrom	28 490 660-00	159,60
platin matt	28 490 660-06	255,70
platin	28 490 660-08	255,70
messing gebürstet	28 490 660-28	316,00
Dark Platinum matt	28 490 660-99	287,10
weiß matt	28 490 660-10	215,50
schwarz matt	28 490 660-33	216,10



Empfohlenes Zubehör

### UP-Wandwinkel

- Min. Einbautiefe 90 mm
- Max. Einbautiefe 163 mm

Details und Zubehör siehe Seite 617

		Euro
Bausatz Vormontage	35 085 970 90	87,50

28 450 980



## Wandanschlussbogen

- Brauseabgang 3/8"
- Rosette 60 x 60 mm
- Anschluss 1/2"

Eigensicher gegen Rückfließen.

		Euro
chrom	28 450 980-00	117,70
platin matt	28 450 980-06	188,30
platin	28 450 980-08	188,30
messing gebürstet	28 450 980-28	233,10
Dark Platinum matt	28 450 980-99	211,90



Empfohlenes Zubehör

### UP-Wandwinkel

- Min. Einbautiefe 90 mm
- Max. Einbautiefe 163 mm

Details und Zubehör siehe Seite 617

		Euro
Bausatz Vormontage	35 085 970 90	87,50

28 450 845



## Wandanschlussbogen

- Brauseabgang 3/8"
- Rosette 60 x 78 mm
- Anschluss 1/2"

Eigensicher gegen Rückfließen.

		Euro
chrom	28 450 845-00	89,50
platin matt	28 450 845-06	143,10



Empfohlenes Zubehör

### UP-Wandwinkel

- Min. Einbautiefe 90 mm
- Max. Einbautiefe 163 mm

Details und Zubehör siehe Seite 617

		Euro
Bausatz Vormontage	35 085 970 90	87,50



Zubehör



28 450 710



**Wandanschlussbogen**

- Brauseabgang 3/8"
- Rosette 78 x 55 mm
- Anschluss 1/2"

Eigensicher gegen Rückfließen.

		Euro
chrom	28 450 710-00	122,60
platin matt	28 450 710-06	196,40

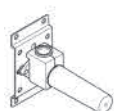

Empfohlenes Zubehör

**UP-Wandwinkel**

- Min. Einbautiefe 90 mm
- Max. Einbautiefe 163 mm

Details und Zubehör siehe Seite 617

		Euro
Bausatz Vormontage	35 085 970 90	87,50

28 450 410



**Wandanschlussbogen**

- Brauseabgang 1/2"
- Rosette Ø 55 mm
- Anschluss 1/2"

Eigensicher gegen Rückfließen.

		Euro
chrom	28 450 410-00	76,10
platin matt	28 450 410-06	121,70
platin	28 450 410-08	121,70
messing	28 450 410-09	150,70
messing gebürstet	28 450 410-28	150,70
Dark Platinum matt	28 450 410-99	136,90



Empfohlenes Zubehör

**UP-Wandwinkel**

- Min. Einbautiefe 90 mm
- Max. Einbautiefe 163 mm

Details und Zubehör siehe Seite 617

		Euro
Bausatz Vormontage	35 085 970 90	87,50

28 450 625



**Wandanschlussbogen**

- Brauseabgang 3/8"
- Rosette Ø 55 mm
- Anschluss 1/2"

Eigensicher gegen Rückfließen.

		Euro
chrom	28 450 625-00	82,10
platin matt	28 450 625-06	131,60
platin	28 450 625-08	131,60
messing gebürstet	28 450 625-28	162,60
Dark Platinum matt	28 450 625-99	147,80
weiß matt	28 450 625-10	110,90
schwarz matt	28 450 625-33	111,00

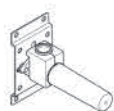

Empfohlenes Zubehör

**UP-Wandwinkel**

- Min. Einbautiefe 90 mm
- Max. Einbautiefe 163 mm

Details und Zubehör siehe Seite 617

		Euro
Bausatz Vormontage	35 085 970 90	87,50

28 450 809



**Wandanschlussbogen**

- Brauseabgang 3/8"
- Rosette Ø 60 mm
- Anschluss 1/2"

Eigensicher gegen Rückfließen.

		Euro
chrom	28 450 809-00	99,70
platin matt	28 450 809-06	159,10
platin	28 450 809-08	159,40
messing gebürstet	28 450 809-28	197,30
Dark Platinum matt	28 450 809-99	179,30



Empfohlenes Zubehör

**UP-Wandwinkel**

- Min. Einbautiefe 90 mm
- Max. Einbautiefe 163 mm

Details und Zubehör siehe Seite 617

		Euro
Bausatz Vormontage	35 085 970 90	87,50



CL.1



CYO



IMO



Lissé



LULU



Madison



MEM



Meta



Symetrics



Tara.



VAIA



Dusche



Unterputz-Produkte



Zubehör



Küche

# Zubehör

28 060 970

**Brausehalter, schwenkbar**



		Euro
chrom	28 060 970-00	146,90
platin matt	28 060 970-06	235,10
platin	28 060 970-08	235,10
messing gebürstet	28 060 970-28	290,80
Dark Platinum matt	28 060 970-99	264,50
weiß matt	28 060 970-10	198,30
schwarz matt	28 060 970-33	198,40

28 050 980

**Brausehalter**

- Rosette 60 x 60 mm



		Euro
chrom	28 050 980-00	152,80
platin matt	28 050 980-06	244,60
platin	28 050 980-08	244,60
messing gebürstet	28 050 980-28	302,50
Dark Platinum matt	28 050 980-99	275,00

28 050 845

**Brausehalter**

- Rosette 60 x 78 mm



		Euro
chrom	28 050 845-00	115,10
platin matt	28 050 845-06	184,00

28 050 710

**Brausehalter**

- Rosette 78 x 55 mm



		Euro
chrom	28 050 710-00	163,40
platin matt	28 050 710-06	261,60

28 050 625

**Brausehalter**

- Rosette Ø 55 mm



		Euro
chrom	28 050 625-00	114,90
platin matt	28 050 625-06	183,80
schwarz matt	28 050 625-33	155,00

28 050 892

**Brausehalter**

- Rosette Ø 55 mm



		Euro
chrom	28 050 892-00	137,70
platin matt	28 050 892-06	220,30
platin	28 050 892-08	220,30
messing gebürstet	28 050 892-28	272,70
Dark Platinum matt	28 050 892-99	247,90
weiß matt	28 050 892-10	185,90
schwarz matt	28 050 892-33	185,90



Zubehör

28 050 809



**Brausehalter**

- Rosette Ø 60 mm

		Euro
chrom	28 050 809-00	151,60
platin matt	28 050 809-06	242,40
platin	28 050 809-08	242,60
messing gebürstet	28 050 809-28	300,20
Dark Platinum matt	28 050 809-99	272,70

12 570 970



**Schieber**

- für Rohrdurchmesser 23,5 mm

		Euro
chrom	12 570 970-00	99,70
platin matt	12 570 970-06	159,30
platin	12 570 970-08	159,30
messing gebürstet	12 570 970-28	197,30
Dark Platinum matt	12 570 970-99	179,30
weiß matt	12 570 970-10	134,50
schwarz matt	12 570 970-33	134,40

12 580 970



**Schieber**

- für Rohrdurchmesser 18 mm

		Euro
chrom	12 580 970-00	99,70
platin matt	12 580 970-06	159,30
platin	12 580 970-08	159,30
messing gebürstet	12 580 970-28	197,30
Dark Platinum matt	12 580 970-99	179,30
weiß matt	12 580 970-10	134,50
schwarz matt	12 580 970-33	134,40

12 120 970



**Verlängerung für Standbrause**

- Länge 200 mm

		Euro
chrom	12 120 970-00	135,40
platin matt	12 120 970-06	216,60
platin	12 120 970-08	216,60
messing	12 120 970-09	268,10
messing gebürstet	12 120 970-28	268,10
Dark Platinum matt	12 120 970-99	243,70
weiß matt	12 120 970-10	182,70
schwarz matt	12 120 970-33	182,70

82 290 970



**Duschkorb für nachträgliche Rohrmontage**

- Breite 200 mm
- Höhe 62 mm
- Ausladung 125 mm

		Euro
chrom	82 290 970-00	160,90
platin matt	82 290 970-06	257,40
platin	82 290 970-08	257,40
messing	82 290 970-09	318,60
messing gebürstet	82 290 970-28	318,60
Dark Platinum matt	82 290 970-99	289,60
weiß matt	82 290 970-10	217,20
schwarz matt	82 290 970-33	217,20



CL.1



CYO



IMO



Lissé



LULU



Madison



MEM



Meta



Symetrics



Tara.



VAIA



Dusche



Unterputz-Produkte



Zubehör



Küche

# Zubehör

28 323 970

Metall-Brauseschlauch, 2-teilig 1/2" x 3/8" x 2250 mm



		Euro
chrom	28 323 970-00	126,70
platin matt	28 323 970-06	367,70
platin	28 323 970-08	367,70
messing	28 323 970-09	404,50
messing gebürstet	28 323 970-28	72,20
Dark Platinum matt	28 323 970-99	228,10
weiß matt	28 323 970-10	171,10
schwarz matt	28 323 970-33	49,20

28 104 970

Metall-Brauseschlauch 1/2" x 1/2" x 1250 mm



		Euro
chrom	28 104 970-00	101,50
platin matt	28 104 970-06	171,40
platin	28 104 970-08	171,40
messing	28 104 970-09	188,50
messing gebürstet	28 104 970-28	201,00
Dark Platinum matt	28 104 970-99	171,40
weiß matt	28 104 970-10	126,70
schwarz matt	28 104 970-33	126,70



Produktvariante

**Metall-Brauseschlauch 1/2" x 3/8" x 1250 mm**

- 1/2" Konus x 3/8" AG

		Euro
chrom	09 30 02 072-00	101,50
platin matt	09 30 02 072-06	171,40
platin	09 30 02 072-08	171,40
messing	09 30 02 072-09	188,50
messing gebürstet	09 30 02 072-28	201,00
Dark Platinum matt	09 30 02 072-99	171,40
weiß matt	09 30 02 072-10	126,70
schwarz matt	09 30 02 072-33	126,70



Produktvariante

**Metall-Brauseschlauch 1/2" x 1/2" x 1750 mm**

- 1/2" x 1/2" Doppelkonus

		Euro
chrom	28 204 970-00	126,70
platin matt	28 204 970-06	222,00
platin	28 204 970-08	222,00
messing	28 204 970-09	244,20
messing gebürstet	28 204 970-28	244,20
Dark Platinum matt	28 204 970-99	222,00
weiß matt	28 204 970-10	171,40
schwarz matt	28 204 970-33	171,40



Produktvariante

**Metall-Brauseschlauch 1/2" x 3/8" x 1500 mm**

Details und Zubehör siehe Seite 633

		Euro
chrom	28 304 970-00	114,30
platin matt	28 304 970-06	182,90
platin	28 304 970-08	182,90
messing	28 304 970-09	226,50
messing gebürstet	28 304 970-28	226,50
weiß matt	28 304 970-10	148,00
schwarz matt	28 304 970-33	148,00



Produktvariante

**Metall-Brauseschlauch 1/2" x 3/8" x 1750 mm**

- 1/2" Konus x 3/8" AG

		Euro
chrom	28 322 970-00	101,50
platin matt	28 322 970-06	171,40
platin	28 322 970-08	171,40
messing	28 322 970-09	188,50
messing gebürstet	28 322 970-28	201,00
Dark Platinum matt	28 322 970-99	182,50
weiß matt	28 322 970-10	126,70
schwarz matt	28 322 970-33	126,70



Zubehör

28 304 970

Metall-Brauseschlauch 1/2" x 3/8" x 1500 mm



		Euro
chrom	28 304 970-00	114,30
platin matt	28 304 970-06	182,90
platin	28 304 970-08	182,90
messing	28 304 970-09	226,50
messing gebürstet	28 304 970-28	226,50
Dark Platinum matt	28 304 970-99	205,90
weiß matt	28 304 970-10	148,00
schwarz matt	28 304 970-33	148,00

12 202 979

Adapter für Brauseabgang 3/8" x 1/2"



- Adapter M 20 x 1 IG x 1/2" AG zum Anschluss eines Brauseschlauches 1/2" IG

		Euro
chrom	12 202 979-00	36,40
platin matt	12 202 979-06	58,20
platin	12 202 979-08	58,20
messing gebürstet	12 202 979-28	72,20
Dark Platinum matt	12 202 979-99	65,60
weiß matt	12 202 979-10	47,10
schwarz matt	12 202 979-33	47,10

12 720 660

Rosette



- Rosette Ø 70 mm
- Nur mit den Endmontagebausätzen 36 002 970-FF / 36 110 970-FF / 36 111 970-FF / 36 112 970-FF / 36 050 970-FF kombinierbar.

		Euro
chrom	12 720 660-00	61,90
platin matt	12 720 660-06	99,00
platin	12 720 660-08	99,00
weiß matt	12 720 660-10	80,10
messing gebürstet	12 720 660-28	122,70
schwarz matt	12 720 660-33	80,10
Dark Platinum matt	12 720 660-99	111,50

12 720 980

Rosette

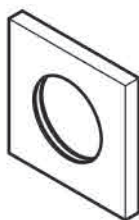

- Rosette 70 x 70 mm
- Nur mit den Endmontagebausätzen 36 002 970-FF / 36 110 970-FF / 36 111 970-FF / 36 112 970-FF / 36 050 970-FF kombinierbar.

		Euro
chrom	12 720 980-00	76,80
platin matt	12 720 980-06	122,90
platin	12 720 980-08	122,90
messing gebürstet	12 720 980-28	152,20
Dark Platinum matt	12 720 980-99	138,40

11 000 980

Türgriff



		Euro
chrom	11 000 980-00	198,90
platin matt	11 000 980-06	198,90
schwarz matt	11 000 980-33	198,90



CL. 1



CYO



IMO



Lissé



LULU



Madison



MEM



Meta



Symetrics



Tara.



VAIA



Dusche



Unterputz-Produkte



Zubehör



Küche

# Zubehör

11 001 980

Blende



		Euro
chrom	11 001 980-00	70,50
platin matt	11 001 980-06	112,80
schwarz matt	11 001 980-33	95,10

12 350 970

**Befestigungssatz für einseitige Glasmontage**

- Zur Installation auf Glasfliesen



12 350 970 90 **Euro**  
39,10

12 351 970

**Befestigungssatz für zweiseitige Glasmontage**



12 351 970 90 **Euro**  
58,80



Zubehör

36 247 970



**Wannenauslauf mit Ab- und Überlaufgarnitur**

- Ablaufloch Ø 52 mm
- Durchfluss max. 27,8 l/min bei 3 bar Fließdruck

**Auch für Großwannen geeignet.**

**In Kombination mit dem UP EHM 35 021 970 90 eigensicher nach DIN EN 1717. Alternativ ist die Absicherung über den Rohrunterbrecher 35 150 970 90 sicherzustellen.**

		<b>Euro</b>
chrom	36 247 970-00	250,00
platin matt	36 247 970-06	400,00
platin	36 247 970-08	400,00
messing	36 247 970-09	495,00
messing gebürstet	36 247 970-28	495,00
Dark Platinum matt	36 247 970-99	449,90
weiß matt	36 247 970-10	337,50
schwarz matt	36 247 970-33	337,60



**Benötigtes Zubehör**

**Wanneneinlauf mit Ab- und Überlaufgarnitur**

- Bowdenzuglänge 725 mm

		<b>Euro</b>
Bausatz Vormontage	35 248 970 90	369,10



**Benötigtes Zubehör**

**Rohrunterbrecher**

- Rosette 70 mm

		<b>Euro</b>
chrom	36 150 970-00	66,50
platin matt	36 150 970-06	106,50
platin	36 150 970-08	106,50
messing	36 150 970-09	131,70
messing gebürstet	36 150 970-28	131,70
Dark Platinum matt	36 150 970-99	119,70
weiß matt	36 150 970-10	89,80
schwarz matt	36 150 970-33	89,80



**Benötigtes Zubehör**

**Rohrunterbrecher**

- Anschluss 3/4"

		<b>Euro</b>
Bausatz Vormontage	35 150 970 90	228,50

36 243 970



**Ab- und Überlaufgarnitur**

- Ablaufloch Ø 52 mm

**Auch für Großwannen geeignet.**

		<b>Euro</b>
chrom	36 243 970-00	165,20
platin matt	36 243 970-06	264,60
platin	36 243 970-08	264,60
messing	36 243 970-09	327,10
messing gebürstet	36 243 970-28	327,10
Dark Platinum matt	36 243 970-99	297,40
weiß matt	36 243 970-10	223,10
schwarz matt	36 243 970-33	223,20



**Benötigtes Zubehör**

**Ab- und Überlaufgarnitur**

- Bowdenzuglänge 725 mm

		<b>Euro</b>
Bausatz Vormontage	35 227 970 90	134,00

12 801 970



**Zierkappen für Perfecto**

- 1 Paar

**Inklusive Befestigungsschrauben unter Best.-Nr. 12 800 970-FF erhältlich.**

		<b>Euro</b>
chrom	12 801 970-00	40,40
platin matt	12 801 970-06	64,70
platin	12 801 970-08	64,70
messing	12 801 970-09	80,00
messing gebürstet	12 801 970-28	80,00
Dark Platinum matt	12 801 970-99	72,70
weiß matt	12 801 970-10	54,60
schwarz matt	12 801 970-33	54,50



CL. 1



CYO



IMO



Lissé



LULU



Madison



MEM



Meta



Symetrics



Tara.



VAIA



Dusche



Unterputz-Produkte



Zubehör



Küche

# Zubehör

28 323 970

Metall-Brauseschlauch, 2-teilig 1/2" x 3/8" x 2250 mm



		Euro
chrom	28 323 970-00	126,70
platin matt	28 323 970-06	367,70
platin	28 323 970-08	367,70
messing	28 323 970-09	404,50
messing gebürstet	28 323 970-28	72,20
Dark Platinum matt	28 323 970-99	228,10
weiß matt	28 323 970-10	171,10
schwarz matt	28 323 970-33	49,20

28 104 970

Metall-Brauseschlauch 1/2" x 1/2" x 1250 mm



		Euro
chrom	28 104 970-00	101,50
platin matt	28 104 970-06	171,40
platin	28 104 970-08	171,40
messing	28 104 970-09	188,50
messing gebürstet	28 104 970-28	201,00
Dark Platinum matt	28 104 970-99	171,40
weiß matt	28 104 970-10	126,70
schwarz matt	28 104 970-33	126,70



Produktvariante

**Metall-Brauseschlauch 1/2" x 3/8" x 1250 mm**

- 1/2" Konus x 3/8" AG

		Euro
chrom	09 30 02 072-00	101,50
platin matt	09 30 02 072-06	171,40
platin	09 30 02 072-08	171,40
messing	09 30 02 072-09	188,50
messing gebürstet	09 30 02 072-28	201,00
Dark Platinum matt	09 30 02 072-99	171,40
weiß matt	09 30 02 072-10	126,70
schwarz matt	09 30 02 072-33	126,70



Produktvariante

**Metall-Brauseschlauch 1/2" x 1/2" x 1750 mm**

- 1/2" x 1/2" Doppelkonus

		Euro
chrom	28 204 970-00	126,70
platin matt	28 204 970-06	222,00
platin	28 204 970-08	222,00
messing	28 204 970-09	244,20
messing gebürstet	28 204 970-28	244,20
Dark Platinum matt	28 204 970-99	222,00
weiß matt	28 204 970-10	171,40
schwarz matt	28 204 970-33	171,40



Produktvariante

**Metall-Brauseschlauch 1/2" x 3/8" x 1500 mm**

Details und Zubehör siehe Seite 633

		Euro
chrom	28 304 970-00	114,30
platin matt	28 304 970-06	182,90
platin	28 304 970-08	182,90
messing	28 304 970-09	226,50
messing gebürstet	28 304 970-28	226,50
weiß matt	28 304 970-10	148,00
schwarz matt	28 304 970-33	148,00



Produktvariante

**Metall-Brauseschlauch 1/2" x 3/8" x 1750 mm**

- 1/2" Konus x 3/8" AG

		Euro
chrom	28 322 970-00	101,50
platin matt	28 322 970-06	171,40
platin	28 322 970-08	171,40
messing	28 322 970-09	188,50
messing gebürstet	28 322 970-28	201,00
Dark Platinum matt	28 322 970-99	182,50
weiß matt	28 322 970-10	126,70
schwarz matt	28 322 970-33	126,70



Zubehör



	<b>12 501 970</b>	<b>Druckschlauch 1/2" x 1/2" x 300 mm</b>		<b>Euro</b>
			12 501 970 90	20,10
		Produktvariante		<b>Euro</b>
		<b>Druckschlauch 1/2" x 1/2" x 400 mm</b>	12 502 970 90	29,20
		• für Waschtisch-Dreilochbatterien, Wannen-Vierlochbatterien, Thermostat für Standmontage (Wannenrand-Thermostat)		
	Produktvariante		<b>Euro</b>	
	<b>Druckschlauch 1/2" x 1/2" x 600 mm</b>	12 503 970 90	44,30	
	• für Montageplatten + Perfecto			
	Produktvariante		<b>Euro</b>	
	<b>Druckschlauch 3/4" x 3/4" x 600 mm</b>	12 504 970 90	101,50	
	• für Montageplatten + Perfecto			
	Produktvariante		<b>Euro</b>	
	<b>Druckschlauch 1/2" x 3/8" x 500 mm</b>	12 505 970 90	44,30	
	• für Brauseschlauchkombination WFB- Standmontage			

	<b>12 202 979</b>	<b>Adapter für Brauseabgang 3/8" x 1/2"</b>		<b>Euro</b>
		• Adapter M 20 x 1 IG x 1/2" AG zum Anschluss eines Brauseschlauches 1/2" IG		
		chrom	12 202 979-00	36,40
		platin matt	12 202 979-06	58,20
		platin	12 202 979-08	58,20
		messing gebürstet	12 202 979-28	72,20
		Dark Platinum matt	12 202 979-99	65,60
		weiß matt	12 202 979-10	47,10
	schwarz matt	12 202 979-33	47,10	

	<b>28 060 970</b>	<b>Brausehalter, schwenkbar</b>		<b>Euro</b>
		chrom	28 060 970-00	146,90
		platin matt	28 060 970-06	235,10
		platin	28 060 970-08	235,10
		messing gebürstet	28 060 970-28	290,80
		Dark Platinum matt	28 060 970-99	264,50
		weiß matt	28 060 970-10	198,30
		schwarz matt	28 060 970-33	198,40

	<b>28 050 980</b>	<b>Brausehalter</b>		<b>Euro</b>
		• Rosette 60 x 60 mm		
		chrom	28 050 980-00	152,80
		platin matt	28 050 980-06	244,60
		platin	28 050 980-08	244,60
		messing gebürstet	28 050 980-28	302,50
	Dark Platinum matt	28 050 980-99	275,00	



CL.1



CYO



IMO



Lissé



LULU



Madison



MEM



Meta



Symetrics



Tara.



VAIA



Dusche



Unterputz-Produkte



Zubehör



Küche

# Zubehör

28 050 845



**Brausehalter**

- Rosette 60 x 78 mm

		Euro
chrom	28 050 845-00	115,10
platin matt	28 050 845-06	184,00

28 050 710



**Brausehalter**

- Rosette 78 x 55 mm

		Euro
chrom	28 050 710-00	163,40
platin matt	28 050 710-06	261,60

28 050 625



**Brausehalter**

- Rosette Ø 55 mm

		Euro
chrom	28 050 625-00	114,90
platin matt	28 050 625-06	183,80
messing gebürstet	28 050 625-28	227,50
schwarz matt	28 050 625-33	155,00

28 050 892



**Brausehalter**

- Rosette Ø 55 mm

		Euro
chrom	28 050 892-00	137,70
platin matt	28 050 892-06	220,30
platin	28 050 892-08	220,30
messing gebürstet	28 050 892-28	272,70
Dark Platinum matt	28 050 892-99	247,90
weiß matt	28 050 892-10	185,90
schwarz matt	28 050 892-33	185,90

28 050 809



**Brausehalter**

- Rosette Ø 60 mm

		Euro
chrom	28 050 809-00	151,60
platin matt	28 050 809-06	242,40
platin	28 050 809-08	242,60
messing gebürstet	28 050 809-28	300,20
Dark Platinum matt	28 050 809-99	272,70



Zubehör



# Küche

## Einhebelmischer

ab Seite 642

## Einhebelmischer Pull-out

ab Seite 648

## Einhebelmischer Pull-down

ab Seite 652

## Einhebelmischer Profi

ab Seite 656

## Zubehör

ab Seite 660

Eine separate Küchenpreisliste mit unserem kompletten Küchensortiment sowie ergänzende Informationen erhalten Sie von Ihrem zuständigen Verkaufsberater.

Detaillierte Produktinformationen, dazugehörige Dateien wie Maßzeichnungen und 3D-Objekte finden Sie online auf [www.dornbracht.com](http://www.dornbracht.com).



CL.1



CYO



IMO



Lissé



LULU



Madison



MEM



Meta



Symetrics



Tara.



VAIA



Dusche



Unterputz-Produkte



Zubehör



Küche



# Einhebelmischer

Sieger Design



CL. 1



CYO



IMO



Lissé



LULU



Madison



MEM



Meta



Symetrics



Tara.



VAIA



Dusche



Unterputz-  
Produkte



Zubehör



Küche

Detaillierte Produktinformationen, dazugehörige Dateien wie Maßzeichnungen und 3D-Objekte finden Sie online auf [www.dornbracht.com](http://www.dornbracht.com).

# Einhebelmischer

33 800 790

Elio

## Einhebelmischer

- Ausladung 234 mm
- schwenkbarer Auslauf 360°
- Auslauf mit 20° drehbarem Endstück
- Luftangereicherter Strahl
- Durchfluss max. 8 l/min bei 3 bar Fließdruck
- bleifrei

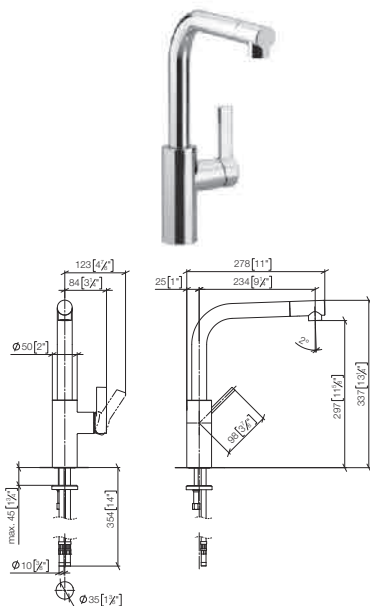

		Euro
chrom	33 800 790-00	577,80
platin matt	33 800 790-06	751,20
platin	33 800 790-08	924,50
messing gebürstet	33 800 790-28	1.144,10
Dark Platinum matt	33 800 790-99	866,80



### Empfohlenes Zubehör

#### Spender ohne Rosette

Details und Zubehör siehe Hauptartikel

		Euro
chrom	82 424 970-00	195,20
platin matt	82 424 970-06	292,80
platin	82 424 970-08	292,80
messing gebürstet	82 424 970-28	386,50
Dark Platinum matt	82 424 970-99	351,40



### Empfohlenes Zubehör

#### Exzenterbetätigung mit Drehknopf

Details und Zubehör siehe Seite 660

		Euro
chrom	10 712 970-00	137,40
platin matt	10 712 970-06	206,20
platin	10 712 970-08	219,80
messing gebürstet	10 712 970-28	272,10
Dark Platinum matt	10 712 970-99	206,10

33 800 760

eno

## Einhebelmischer

- Ausladung 220 mm
- schwenkbarer Auslauf 130°
- Luftangereicherter Strahl
- Durchfluss max. 8 l/min bei 3 bar Fließdruck
- bleifrei

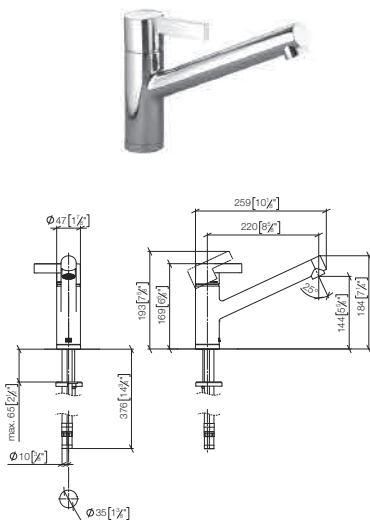

		Euro
chrom	33 800 760-00	427,50
platin matt	33 800 760-06	555,70
platin	33 800 760-08	684,00
messing gebürstet	33 800 760-28	846,50
Dark Platinum matt	33 800 760-99	641,30



### Empfohlenes Zubehör

#### Spender ohne Rosette

Details und Zubehör siehe Hauptartikel

		Euro
chrom	82 424 970-00	195,20
platin matt	82 424 970-06	292,80
platin	82 424 970-08	292,80
messing gebürstet	82 424 970-28	386,50
Dark Platinum matt	82 424 970-99	351,40



### Empfohlenes Zubehör

#### Exzenterbetätigung mit Drehknopf

Details und Zubehör siehe Seite 660

		Euro
chrom	10 712 970-00	137,40
platin matt	10 712 970-06	206,20
platin	10 712 970-08	219,80
messing gebürstet	10 712 970-28	272,10
Dark Platinum matt	10 712 970-99	206,10

33 810 625

Meta.02

**Einhebelmischer**

- Ausladung 235 mm
- schwenkbarer Auslauf 360°
- Luftangereicherter Strahl
- Durchfluss max. 7 l/min bei 3 bar Fließdruck
- bleifrei

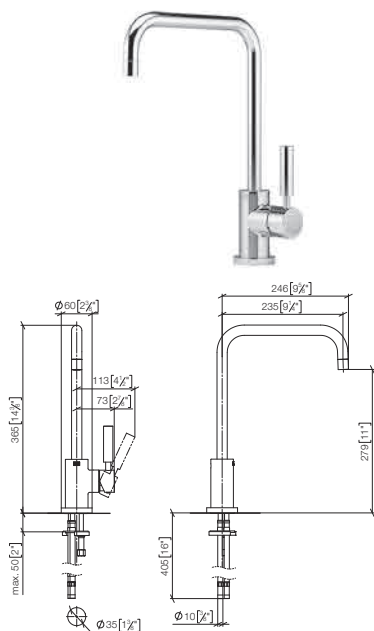

Empfohlenes Zubehör

**Spender mit Rosette**

Details und Zubehör siehe Hauptartikel



Empfohlenes Zubehör

**Exzenterbetätigung mit Drehknopf**

Details und Zubehör siehe Seite 660

		Euro
chrom	33 810 625-00	564,30
platin matt	33 810 625-06	846,60
platin	33 810 625-08	902,80
messing gebürstet	33 810 625-28	1.117,30
Dark Platinum matt	33 810 625-99	846,40

		Euro
chrom	82 434 970-00	212,70
platin matt	82 434 970-06	340,30
platin	82 434 970-08	340,30
messing gebürstet	82 434 970-28	421,10
Dark Platinum matt	82 434 970-99	382,80

		Euro
chrom	10 710 970-00	137,40
platin matt	10 710 970-06	206,20
platin	10 710 970-08	219,80
messing gebürstet	10 710 970-28	272,10
Dark Platinum matt	10 710 970-99	206,10

22 815 892

Tara.

**Einlochbatterie**

- Ausladung 235 mm
- schwenkbarer Auslauf 360°
- Luftangereicherter Strahl
- Durchfluss max. 7 l/min bei 3 bar Fließdruck
- bleifrei

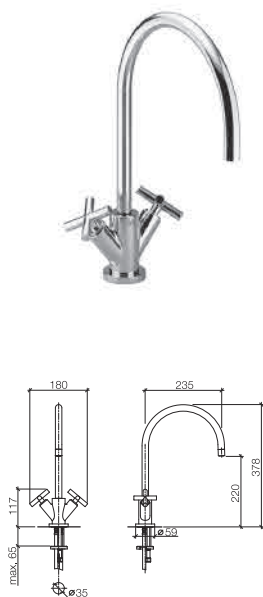

Empfohlenes Zubehör

**Spender mit Rosette**

Details und Zubehör siehe Hauptartikel



Empfohlenes Zubehör

**Exzenterbetätigung mit Drehknopf**

Details und Zubehör siehe Seite 660

		Euro
chrom	22 815 892-00	452,60
platin matt	22 815 892-06	679,10
platin	22 815 892-08	724,10
messing gebürstet	22 815 892-28	896,20
Dark Platinum matt	22 815 892-99	678,90

		Euro
chrom	82 434 970-00	212,70
platin matt	82 434 970-06	340,30
platin	82 434 970-08	340,30
messing gebürstet	82 434 970-28	421,10
Dark Platinum matt	82 434 970-99	382,80

		Euro
chrom	10 710 970-00	137,40
platin matt	10 710 970-06	206,20
platin	10 710 970-08	219,80
messing gebürstet	10 710 970-28	272,10
Dark Platinum matt	10 710 970-99	206,10



CL.1



CYO



IMO



Lissé



LULU



Madison



MEM



Meta



Symetrics



Tara.



VAIA



Dusche



Unterputz-Produkte



Zubehör



Küche

# Einhebelmischer

33 800 888

Tara Classic

## Einhebelmischer

- Ausladung 201 mm
- schwenkbarer Auslauf 360°
- Luftangereicherter Strahl
- Durchfluss max. 7 l/min bei 3 bar Fließdruck
- bleifrei

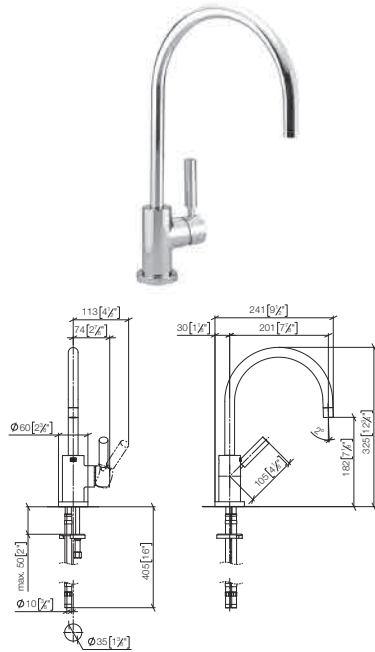

		Euro
chrom	33 800 888-00	644,50
platin matt	33 800 888-06	966,90
platin	33 800 888-08	1.031,20
messing gebürstet	33 800 888-28	1.276,10
Dark Platinum matt	33 800 888-99	966,80

### Empfohlenes Zubehör

#### Spender mit Rosette

Details und Zubehör siehe Hauptartikel

		Euro
chrom	82 434 970-00	212,70
platin matt	82 434 970-06	340,30
platin	82 434 970-08	340,30
messing gebürstet	82 434 970-28	421,10
Dark Platinum matt	82 434 970-99	382,80

### Empfohlenes Zubehör

#### Exzenterbetätigung mit Drehknopf

Details und Zubehör siehe Seite 660

		Euro
chrom	10 710 970-00	137,40
platin matt	10 710 970-06	206,20
platin	10 710 970-08	219,80
messing gebürstet	10 710 970-28	272,10
Dark Platinum matt	10 710 970-99	206,10

33 815 888

Tara Classic

## Einhebelmischer

- Ausladung 236 mm
- schwenkbarer Auslauf 360°
- Luftangereicherter Strahl
- Durchfluss max. 7 l/min bei 3 bar Fließdruck
- bleifrei

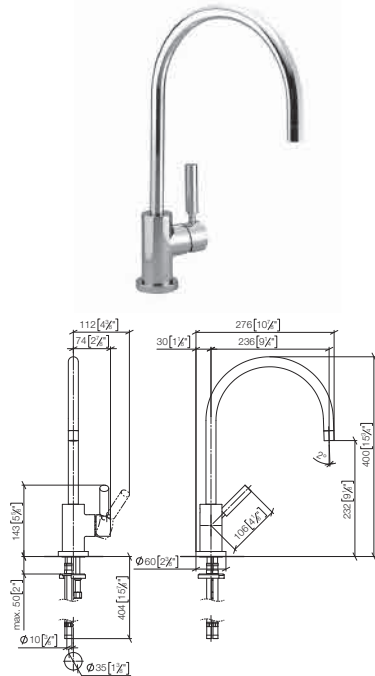

		Euro
chrom	33 815 888-00	644,50
platin matt	33 815 888-06	966,90
platin	33 815 888-08	1.031,20
messing gebürstet	33 815 888-28	1.276,10
Dark Platinum matt	33 815 888-99	966,80

### Empfohlenes Zubehör

#### Spender mit Rosette

Details und Zubehör siehe Hauptartikel

		Euro
chrom	82 434 970-00	212,70
platin matt	82 434 970-06	340,30
platin	82 434 970-08	340,30
messing gebürstet	82 434 970-28	421,10
Dark Platinum matt	82 434 970-99	382,80

### Empfohlenes Zubehör

#### Exzenterbetätigung mit Drehknopf

Details und Zubehör siehe Seite 660

		Euro
chrom	10 710 970-00	137,40
platin matt	10 710 970-06	206,20
platin	10 710 970-08	219,80
messing gebürstet	10 710 970-28	272,10
Dark Platinum matt	10 710 970-99	206,10





33 800 875

Tara Ultra

**Einhebelmischer**

- Ausladung 201 mm
- schwenkbarer Auslauf 360°
- Luftangereicherter Strahl
- Durchfluss max. 8 l/min bei 3 bar Fließdruck
- bleifrei

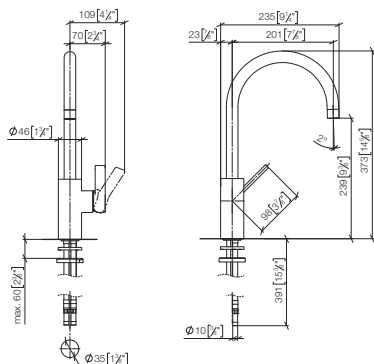

Empfohlenes Zubehör

**Spender ohne Rosette**

Details und Zubehör siehe Hauptartikel



Empfohlenes Zubehör

**Exzenterbetätigung mit Drehknopf**

Details und Zubehör siehe Seite 660

		Euro
chrom	33 800 875-00	529,00
platin matt	33 800 875-06	793,40
platin	33 800 875-08	846,40
messing gebürstet	33 800 875-28	1.047,40
Dark Platinum matt	33 800 875-99	793,50

		Euro
chrom	82 424 970-00	195,20
platin matt	82 424 970-06	292,80
platin	82 424 970-08	292,80
messing gebürstet	82 424 970-28	386,50
Dark Platinum matt	82 424 970-99	351,40

		Euro
chrom	10 712 970-00	137,40
platin matt	10 712 970-06	206,20
platin	10 712 970-08	219,80
messing gebürstet	10 712 970-28	272,10
Dark Platinum matt	10 712 970-99	206,10

33 816 875

Tara Ultra

**Einhebelmischer**

- Ausladung 241 mm
- schwenkbarer Auslauf 360°
- Luftangereicherter Strahl
- Durchfluss max. 8 l/min bei 3 bar Fließdruck
- bleifrei

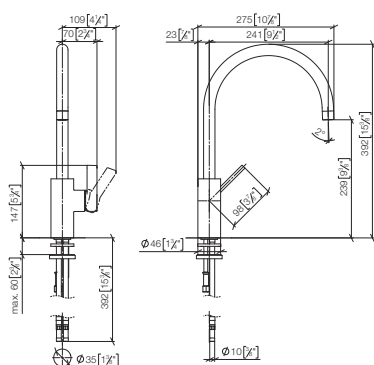

Empfohlenes Zubehör

**Spender ohne Rosette**

Details und Zubehör siehe Hauptartikel



Empfohlenes Zubehör

**Exzenterbetätigung mit Drehknopf**

Details und Zubehör siehe Seite 660

		Euro
chrom	33 816 875-00	542,80
platin matt	33 816 875-06	814,30
platin	33 816 875-08	868,50
messing gebürstet	33 816 875-28	1.074,90
Dark Platinum matt	33 816 875-99	814,40

		Euro
chrom	82 424 970-00	195,20
platin matt	82 424 970-06	292,80
platin	82 424 970-08	292,80
messing gebürstet	82 424 970-28	386,50
Dark Platinum matt	82 424 970-99	351,40

		Euro
chrom	10 712 970-00	137,40
platin matt	10 712 970-06	206,20
platin	10 712 970-08	219,80
messing gebürstet	10 712 970-28	272,10
Dark Platinum matt	10 712 970-99	206,10



CL.1



CYO



IMO



Lissé



LULU



Madison



MEM



Meta



Symetrics



Tara.



VAIA



Dusche



Unterputz-Produkte



Zubehör



Küche

# Einhebelmischer

33 818 875

Tara Ultra

## Einhebelmischer

- Ausladung 281 mm
- schwenkbarer Auslauf 360°
- Luftangereicherter Strahl
- Durchfluss max. 8 l/min bei 3 bar Fließdruck
- bleifrei

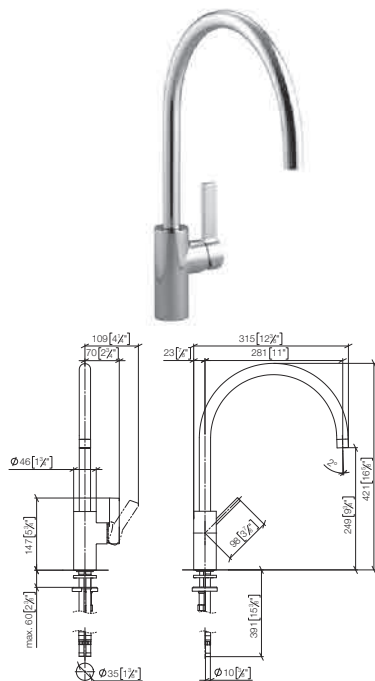

### Empfohlenes Zubehör

#### Spender ohne Rosette

Details und Zubehör siehe Hauptartikel



### Empfohlenes Zubehör

#### Exzenterbetätigung mit Drehknopf

Details und Zubehör siehe Seite 660

		Euro
chrom	33 818 875-00	556,90
platin matt	33 818 875-06	835,60
platin	33 818 875-08	891,10
messing gebürstet	33 818 875-28	1.102,80
Dark Platinum matt	33 818 875-99	835,40

		Euro
chrom	82 424 970-00	195,20
platin matt	82 424 970-06	292,80
platin	82 424 970-08	292,80
messing gebürstet	82 424 970-28	386,50
Dark Platinum matt	82 424 970-99	351,40

		Euro
chrom	10 712 970-00	137,40
platin matt	10 712 970-06	206,20
platin	10 712 970-08	219,80
messing gebürstet	10 712 970-28	272,10
Dark Platinum matt	10 712 970-99	206,10

33 845 875

Tara Ultra

## PIVOT Einhebelmischer

- Ausladung 552 mm
- schwenkbarer Auslauf 360°
- Luftangereicherter Strahl
- Durchfluss max. 8 l/min bei 3 bar Fließdruck
- bleifrei

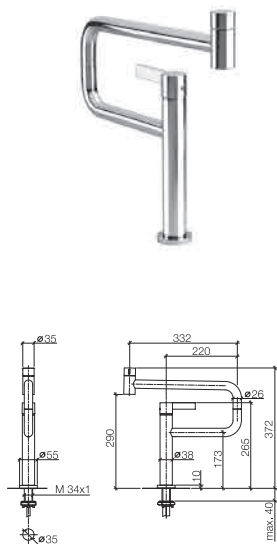

### Empfohlenes Zubehör

#### Spender mit Rosette

Details und Zubehör siehe Hauptartikel



### Empfohlenes Zubehör

#### Exzenterbetätigung mit Drehknopf

Details und Zubehör siehe Seite 660

		Euro
chrom	33 845 875-00	1.024,80
platin matt	33 845 875-06	1.537,10
platin	33 845 875-08	1.639,70
messing gebürstet	33 845 875-28	2.029,20
Dark Platinum matt	33 845 875-99	1.537,30

		Euro
chrom	82 434 970-00	212,70
platin matt	82 434 970-06	340,30
platin	82 434 970-08	340,30
messing gebürstet	82 434 970-28	421,10
Dark Platinum matt	82 434 970-99	382,80

		Euro
chrom	10 710 970-00	137,40
platin matt	10 710 970-06	206,20
platin	10 710 970-08	219,80
messing gebürstet	10 710 970-28	272,10
Dark Platinum matt	10 710 970-99	206,10



# Einhebelmischer Pull-out

Sieger Design



CL.1



CYO



IMO



Lissé



LULU



Madison



MEM



Meta



Symetrics



Tara.



VAIA



Dusche



Unterputz-Produkte



Zubehör



Küche

Detaillierte Produktinformationen, dazugehörige Dateien wie Maßzeichnungen und 3D-Objekte finden Sie online auf [www.dornbracht.com](http://www.dornbracht.com).

# Einhebelmischer Pull-out

33 840 790

Elio **Einhebelmischer Pull-out**

- Ausladung 235 mm
- schwenkbarer Auslauf 360°
- Luftangereicherter Strahl
- gewebeumflochtener Brauseschlauch 1500 mm
- Durchfluss max. 8,8 l/min bei 3 bar Fließdruck
- bleifrei

**Eigensicher gegen Rückfließen.**

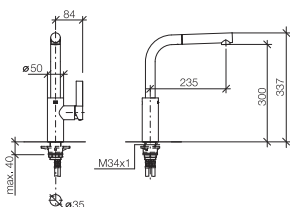

		Euro
chrom	33 840 790-00	610,80
platin matt	33 840 790-06	794,00
platin	33 840 790-08	977,30
messing gebürstet	33 840 790-28	1.209,30
Dark Platinum matt	33 840 790-99	916,20



Empfohlenes Zubehör

**Spender ohne Rosette**

Details und Zubehör siehe Hauptartikel

		Euro
chrom	82 424 970-00	195,20
platin matt	82 424 970-06	292,80
platin	82 424 970-08	292,80
messing gebürstet	82 424 970-28	386,50
Dark Platinum matt	82 424 970-99	351,40



Empfohlenes Zubehör

**Exzenterbetätigung mit Drehknopf**

Details und Zubehör siehe Seite 660

		Euro
chrom	10 712 970-00	137,40
platin matt	10 712 970-06	206,20
platin	10 712 970-08	219,80
messing gebürstet	10 712 970-28	272,10
Dark Platinum matt	10 712 970-99	206,10

33 870 790

Elio **Einhebelmischer Pull-out mit Brausefunktion**

- Ausladung 235 mm
- schwenkbarer Auslauf 360°
- Luftangereicherter Strahl und Brausestrahl
- gewebeumflochtener Brauseschlauch 1500 mm
- Durchfluss max. 8 l/min bei 3 bar Fließdruck
- bleifrei

**Eigensicher gegen Rückfließen.**

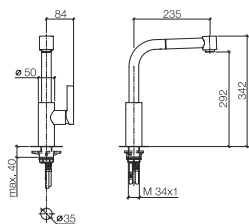

		Euro
chrom	33 870 790-00	642,50
platin matt	33 870 790-06	835,20
platin	33 870 790-08	1.028,00
messing gebürstet	33 870 790-28	1.272,20
Dark Platinum matt	33 870 790-99	963,80



Empfohlenes Zubehör

**Spender ohne Rosette**

Details und Zubehör siehe Hauptartikel

		Euro
chrom	82 424 970-00	195,20
platin matt	82 424 970-06	292,80
platin	82 424 970-08	292,80
messing gebürstet	82 424 970-28	386,50
Dark Platinum matt	82 424 970-99	351,40



Empfohlenes Zubehör

**Exzenterbetätigung mit Drehknopf**

Details und Zubehör siehe Seite 660

		Euro
chrom	10 712 970-00	137,40
platin matt	10 712 970-06	206,20
platin	10 712 970-08	219,80
messing gebürstet	10 712 970-28	272,10
Dark Platinum matt	10 712 970-99	206,10



33 845 760

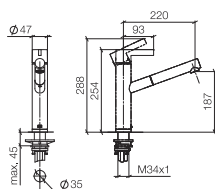

eno

**Einhebelmischer Pull-out**

- Ausladung 220 mm
- schwenkbarer Auslauf 130°
- Luftangereicherter Strahl
- Metallbrauseschlauch 1600 mm
- Durchfluss max. 10 l/min bei 3 bar Fließdruck
- bleifrei

**Eigensicher gegen Rückfließen.**



Empfohlenes Zubehör

**Spender ohne Rosette**

Details und Zubehör siehe Hauptartikel



Empfohlenes Zubehör

**Exzenterbetätigung mit Drehknopf**

Details und Zubehör siehe Seite 660

		Euro
chrom	33 845 760-00	538,60
platin matt	33 845 760-06	700,20
platin	33 845 760-08	861,70
messing gebürstet	33 845 760-28	1.066,30
Dark Platinum matt	33 845 760-99	807,80

		Euro
chrom	82 424 970-00	195,20
platin matt	82 424 970-06	292,80
platin	82 424 970-08	292,80
messing gebürstet	82 424 970-28	386,50
Dark Platinum matt	82 424 970-99	351,40

		Euro
chrom	10 712 970-00	137,40
platin matt	10 712 970-06	206,20
platin	10 712 970-08	219,80
messing gebürstet	10 712 970-28	272,10
Dark Platinum matt	10 712 970-99	206,10

33 875 760

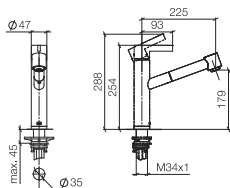

eno

**Einhebelmischer Pull-out mit Brausefunktion**

- Ausladung 225 mm
- schwenkbarer Auslauf 130°
- Luftangereicherter Strahl und Brausestrahl
- Metallbrauseschlauch 1600 mm
- Durchfluss max. 9,6 l/min bei 3 bar Fließdruck
- bleifrei

**Eigensicher gegen Rückfließen.**



Empfohlenes Zubehör

**Spender ohne Rosette**

Details und Zubehör siehe Hauptartikel



Empfohlenes Zubehör

**Exzenterbetätigung mit Drehknopf**

Details und Zubehör siehe Seite 660

		Euro
chrom	33 875 760-00	570,30
platin matt	33 875 760-06	741,40
platin	33 875 760-08	912,50
messing gebürstet	33 875 760-28	1.129,20
Dark Platinum matt	33 875 760-99	855,50

		Euro
chrom	82 424 970-00	195,20
platin matt	82 424 970-06	292,80
platin	82 424 970-08	292,80
messing gebürstet	82 424 970-28	386,50
Dark Platinum matt	82 424 970-99	351,40

		Euro
chrom	10 712 970-00	137,40
platin matt	10 712 970-06	206,20
platin	10 712 970-08	219,80
messing gebürstet	10 712 970-28	272,10
Dark Platinum matt	10 712 970-99	206,10



CL.1



CYO



IMO



Lissé



LULU



Madison



MEM



Meta



Symetrics



Tara.



VAIA



Dusche



Unterputz-Produkte



Zubehör



Küche

# Einhebelmischer Pull-out

33 840 760

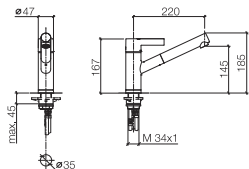

eno Einhebelmischer Pull-out

- Ausladung 220 mm
- schwenkbarer Auslauf 130°
- Luftangereicherter Strahl
- gewebeumflochtener Brauseschlauch 1500 mm
- Durchfluss max. 8 l/min bei 3 bar Fließdruck
- bleifrei

Eigensicher gegen Rückfließen.

		Euro
chrom	33 840 760-00	485,00
platin matt	33 840 760-06	630,50
platin	33 840 760-08	776,00
messing gebürstet	33 840 760-28	960,30
Dark Platinum matt	33 840 760-99	727,60



Empfohlenes Zubehör

**Spender ohne Rosette**

Details und Zubehör siehe Hauptartikel

		Euro
chrom	82 424 970-00	195,20
platin matt	82 424 970-06	292,80
platin	82 424 970-08	292,80
messing gebürstet	82 424 970-28	386,50
Dark Platinum matt	82 424 970-99	351,40



Empfohlenes Zubehör

**Exzenterbetätigung mit Drehknopf**

Details und Zubehör siehe Seite 660

		Euro
chrom	10 712 970-00	137,40
platin matt	10 712 970-06	206,20
platin	10 712 970-08	219,80
messing gebürstet	10 712 970-28	272,10
Dark Platinum matt	10 712 970-99	206,10

33 870 760

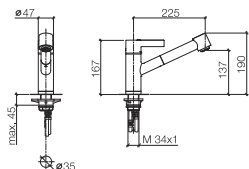

eno Einhebelmischer Pull-out mit Brausefunktion

- Ausladung 225 mm
- schwenkbarer Auslauf 130°
- Luftangereicherter Strahl und Brausestrahl
- gewebeumflochtener Brauseschlauch 1500 mm
- Durchfluss max. 8,3 l/min bei 3 bar Fließdruck
- bleifrei

Eigensicher gegen Rückfließen.

		Euro
chrom	33 870 760-00	516,70
platin matt	33 870 760-06	671,90
platin	33 870 760-08	826,80
messing gebürstet	33 870 760-28	1.023,10
Dark Platinum matt	33 870 760-99	775,10



Empfohlenes Zubehör

**Spender ohne Rosette**

Details und Zubehör siehe Hauptartikel

		Euro
chrom	82 424 970-00	195,20
platin matt	82 424 970-06	292,80
platin	82 424 970-08	292,80
messing gebürstet	82 424 970-28	386,50
Dark Platinum matt	82 424 970-99	351,40



Empfohlenes Zubehör

**Exzenterbetätigung mit Drehknopf**

Details und Zubehör siehe Seite 660

		Euro
chrom	10 712 970-00	137,40
platin matt	10 712 970-06	206,20
platin	10 712 970-08	219,80
messing gebürstet	10 712 970-28	272,10
Dark Platinum matt	10 712 970-99	206,10



# Einhebelmischer Pull-down

Sieger Design



CL.1



CYO



IMO



Lissé



LULU



Madison



MEM



Meta



Symetrics



Tara.



VAIA



Dusche



Unterputz-Produkte



Zubehör



Küche

Detaillierte Produktinformationen, dazugehörige Dateien wie Maßzeichnungen und 3D-Objekte finden Sie online auf [www.dornbracht.com](http://www.dornbracht.com).

# Einhebelmischer Pull-down

33 875 895

Sync

## Einhebelmischer Pull-down mit Brausefunktion

- Ausladung 240 mm
- schwenkbarer Auslauf 360°
- optionale Begrenzung, schwenkbar 110°
- Laminar- und Brausestrahl
- Metallbrauseschlauch 1800 mm
- Sprayface mit Antikalk-System
- Durchfluss max. 10,4 l/min bei 3 bar Fließdruck
- bleifrei

Eigensicher gegen Rückfließen.

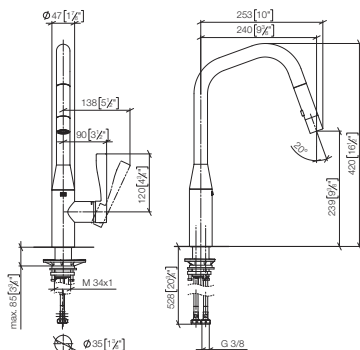

		Euro
chrom	33 875 895-00	709,90
platin matt	33 875 895-06	923,00
platin	33 875 895-08	1.135,90
messing gebürstet	33 875 895-28	1.405,70
Dark Platinum matt	33 875 895-99	1.065,00



Empfohlenes Zubehör

### Spender ohne Rosette

Details und Zubehör siehe Hauptartikel

		Euro
chrom	82 424 970-00	195,20
platin matt	82 424 970-06	292,80
platin	82 424 970-08	292,80
messing gebürstet	82 424 970-28	386,50
Dark Platinum matt	82 424 970-99	351,40



Empfohlenes Zubehör

### Exzenterbetätigung mit Drehknopf

Details und Zubehör siehe Seite 660

		Euro
chrom	10 712 970-00	137,40
platin matt	10 712 970-06	206,20
platin	10 712 970-08	219,80
messing gebürstet	10 712 970-28	272,10
Dark Platinum matt	10 712 970-99	206,10

33 870 895

Sync

## Einhebelmischer Pull-down mit Brausefunktion

- Ausladung 240 mm
- schwenkbarer Auslauf 360°
- optionale Begrenzung, schwenkbar 110°
- Laminar- und Brausestrahl
- Metallbrauseschlauch 1800 mm
- Sprayface mit Antikalk-System
- Durchfluss max. 10,4 l/min bei 3 bar Fließdruck
- bleifrei

Eigensicher gegen Rückfließen.

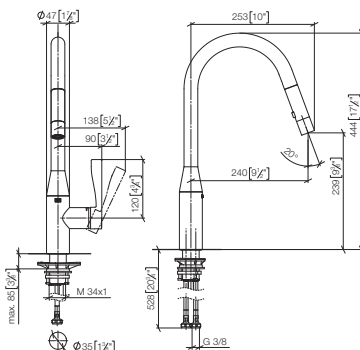

		Euro
chrom	33 870 895-00	709,90
platin matt	33 870 895-06	923,00
platin	33 870 895-08	1.135,90
messing gebürstet	33 870 895-28	1.405,70
Dark Platinum matt	33 870 895-99	1.065,00



Empfohlenes Zubehör

### Spender ohne Rosette

Details und Zubehör siehe Hauptartikel

		Euro
chrom	82 424 970-00	195,20
platin matt	82 424 970-06	292,80
platin	82 424 970-08	292,80
messing gebürstet	82 424 970-28	386,50
Dark Platinum matt	82 424 970-99	351,40



Empfohlenes Zubehör

### Exzenterbetätigung mit Drehknopf

Details und Zubehör siehe Seite 660

		Euro
chrom	10 712 970-00	137,40
platin matt	10 712 970-06	206,20
platin	10 712 970-08	219,80
messing gebürstet	10 712 970-28	272,10
Dark Platinum matt	10 712 970-99	206,10





33 870 875

Tara Ultra

**Einhebelmischer Pull-down mit Brausefunktion**

- Ausladung 240 mm
- schwenkbarer Auslauf 360°
- optionale Begrenzung, schwenkbar 110°
- Laminar- und Brausestrahl
- Metallbrauseschlauch 1800 mm
- Sprayface mit Antikalk-System
- Durchfluss max. 10,4 l/min bei 3 bar Fließdruck
- bleifrei

**Eigensicher gegen Rückfließen.**

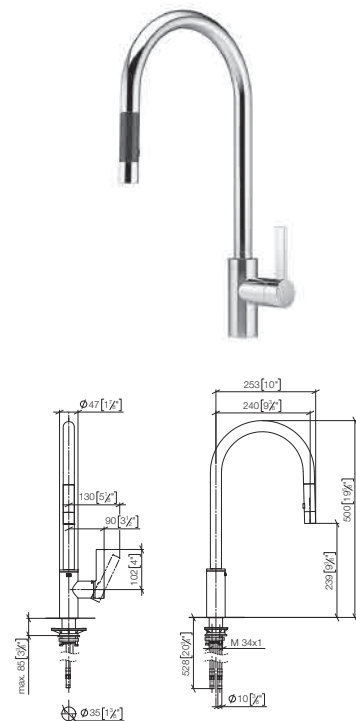

		Euro
chrom	33 870 875-00	642,50
platin matt	33 870 875-06	835,20
platin	33 870 875-08	1.028,00
messing gebürstet	33 870 875-28	1.272,20
Dark Platinum matt	33 870 875-99	963,80



**Empfohlenes Zubehör** Euro

		Euro
<b>Spender ohne Rosette</b>	chrom	82 424 970-00 195,20
	platin matt	82 424 970-06 292,80
	platin	82 424 970-08 292,80
	messing gebürstet	82 424 970-28 386,50
	Dark Platinum matt	82 424 970-99 351,40

Details und Zubehör siehe Hauptartikel



**Empfohlenes Zubehör** Euro

		Euro
<b>Exzenterbetätigung mit Drehknopf</b>	chrom	10 712 970-00 137,40
	platin matt	10 712 970-06 206,20
	platin	10 712 970-08 219,80
	messing gebürstet	10 712 970-28 272,10
	Dark Platinum matt	10 712 970-99 206,10

Details und Zubehör siehe Seite 660



CL.1



CYO



IMO



Lissé



LULU



Madison



MEM



Meta



Symetrics



Tara.



VAIA



Dusche



Unterputz-Produkte



Zubehör



Küche



# Einhebelmischer Profi

Sieger Design



CL.1



CYO



IMO



Lissé



LULU



Madison



MEM



Meta



Symetrics



Tara.



VAIA



Dusche



Unterputz-Produkte



Zubehör



Küche

Detaillierte Produktinformationen, dazugehörige Dateien wie Maßzeichnungen und 3D-Objekte finden Sie online auf [www.dornbracht.com](http://www.dornbracht.com).

# Einhebelmischer Profi

33 865 895

Sync

## Einhebelmischer Profi

- Ausladung 200 mm
- Flexibler Silikonschlauch mit bis zu 350 mm Aktionsradius
- schwenkbar 360°
- optionale Begrenzung, schwenkbar 110°
- Luftangereicherter Strahl und Brausestrahl
- Sprayface mit Antikalk-System
- Durchfluss max. 9,5 l/min bei 3 bar Fließdruck
- bleifrei

Eigensicher gegen Rückfließen.

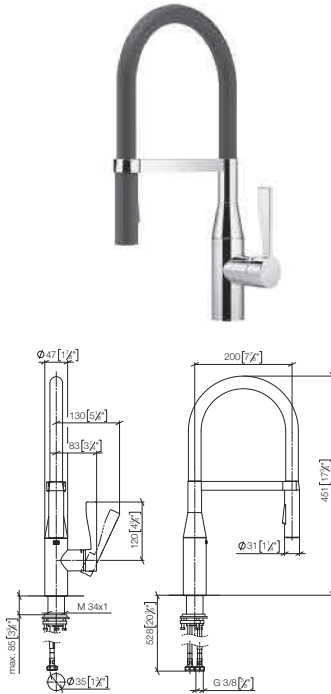

		Euro
chrom	33 865 895-00	923,00
platin matt	33 865 895-06	1.199,80
platin	33 865 895-08	1.476,80
messing gebürstet	33 865 895-28	1.827,50
Dark Platinum matt	33 865 895-99	1.384,40



Empfohlenes Zubehör

### Spender ohne Rosette

Details und Zubehör siehe Hauptartikel

		Euro
chrom	82 424 970-00	195,20
platin matt	82 424 970-06	292,80
platin	82 424 970-08	292,80
messing gebürstet	82 424 970-28	386,50
Dark Platinum matt	82 424 970-99	351,40



Empfohlenes Zubehör

### Exzenterbetätigung mit Drehknopf

Details und Zubehör siehe Seite 660

		Euro
chrom	10 712 970-00	137,40
platin matt	10 712 970-06	206,20
platin	10 712 970-08	219,80
messing gebürstet	10 712 970-28	272,10
Dark Platinum matt	10 712 970-99	206,10

33 880 888

Tara Classic

## Einhebelmischer Profi

- Ausladung 200 mm
- schwenkbarer Auslauf 360°
- Luftangereicherter Strahl und Brausestrahl
- Sprayface mit Antikalk-System
- Durchfluss max. 7 l/min bei 3 bar Fließdruck
- bleifrei

Eigensicher gegen Rückfließen.

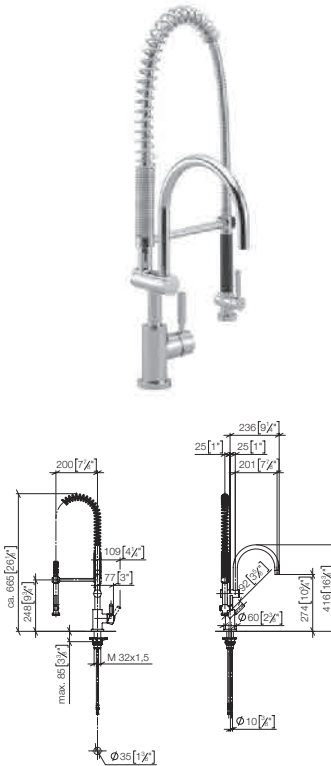

		Euro
chrom	33 880 888-00	1.337,50
platin matt	33 880 888-06	2.006,30
platin	33 880 888-08	2.140,10



Empfohlenes Zubehör

### Spender mit Rosette

Details und Zubehör siehe Hauptartikel

		Euro
chrom	82 434 970-00	212,70
platin matt	82 434 970-06	340,30
platin	82 434 970-08	340,30



Empfohlenes Zubehör

### Exzenterbetätigung mit Drehknopf

Details und Zubehör siehe Seite 660

		Euro
chrom	10 710 970-00	137,40
platin matt	10 710 970-06	206,20
platin	10 710 970-08	219,80



Küche

33 880 889

Tara Classic

**Einhebelmischer Profi mit Griffhebel links**

- Ausladung 200 mm
- schwenkbarer Auslauf 360°
- Luftangereicherter Strahl und Brausestrahl
- Sprayface mit Antikalk-System
- Durchfluss max. 7 l/min bei 3 bar Fließdruck
- bleifrei

**Eigensicher gegen Rückfließen.**

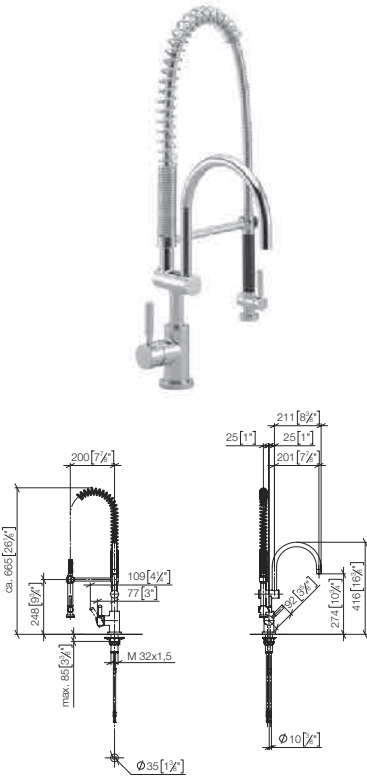

		Euro
chrom	33 880 889-00	1.337,50
platin matt	33 880 889-06	2.006,30
platin	33 880 889-08	2.140,10



Empfohlenes Zubehör		Euro
<b>Spender mit Rosette</b>	chrom	82 434 970-00 212,70
Details und Zubehör siehe Hauptartikel	platin matt	82 434 970-06 340,30
	platin	82 434 970-08 340,30



Empfohlenes Zubehör		Euro
<b>Exzenterbetätigung mit Drehknopf</b>	chrom	10 710 970-00 137,40
Details und Zubehör siehe Seite 660	platin matt	10 710 970-06 206,20
	platin	10 710 970-08 219,80

33 860 875

Tara Ultra

**Einhebelmischer Profi**

- Ausladung 240 mm
- schwenkbar 360°
- Luftangereicherter Strahl und Brausestrahl
- Sprayface mit Antikalk-System
- Durchfluss max. 8 l/min bei 3 bar Fließdruck
- bleifrei

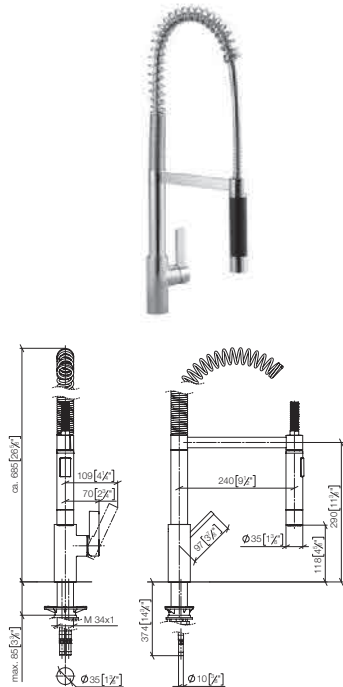

		Euro
chrom	33 860 875-00	1.126,80
platin matt	33 860 875-06	1.690,40
platin	33 860 875-08	1.802,90



Empfohlenes Zubehör		Euro
<b>Spender ohne Rosette</b>	chrom	82 424 970-00 195,20
Details und Zubehör siehe Hauptartikel	platin matt	82 424 970-06 292,80
	platin	82 424 970-08 292,80



Empfohlenes Zubehör		Euro
<b>Exzenterbetätigung mit Drehknopf</b>	chrom	10 712 970-00 137,40
Details und Zubehör siehe Seite 660	platin matt	10 712 970-06 206,20
	platin	10 712 970-08 219,80





# Zubehör



CL. 1



CYO



IMO



Lissé



LULU



Madison



MEM



Meta



Symetrics



Tara.



VAIA



Dusche



Unterputz-Produkte



Zubehör



Küche

Detaillierte Produktinformationen, dazugehörige Dateien wie Maßzeichnungen und 3D-Objekte finden Sie online auf [www.dornbracht.com](http://www.dornbracht.com).

# Zubehör

10 710 970

## Exzenterbetätigung mit Drehknopf

- Betätigung für ein Becken
- inklusive Adapter für den Bowdenzug

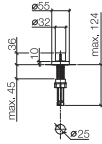

		Euro
chrom	10 710 970-00	137,40
platin matt	10 710 970-06	206,20
platin	10 710 970-08	219,80
messing gebürstet	10 710 970-28	272,10
Dark Platinum matt	10 710 970-99	206,10

10 712 970

## Exzenterbetätigung mit Drehknopf

- Betätigung für ein Becken
- inklusive Adapter für den Bowdenzug

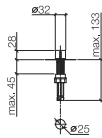

		Euro
chrom	10 712 970-00	137,40
platin matt	10 712 970-06	206,20
platin	10 712 970-08	219,80
messing gebürstet	10 712 970-28	272,10
Dark Platinum matt	10 712 970-99	206,10





82 434 970

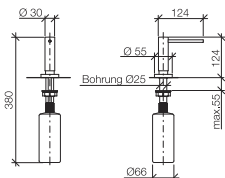

**Spender mit Rosette**

- Ausladung 124 mm
- 500 ml Flaschenvolumen
- von oben befüllbar
- schwenkbarer Pumpenkopf

		Euro
chrom	82 434 970-00	212,70
platin matt	82 434 970-06	340,30
platin	82 434 970-08	340,30
messing gebürstet	82 434 970-28	421,10
Dark Platinum matt	82 434 970-99	382,80

82 424 970

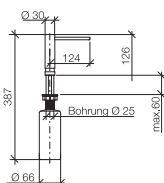

**Spender ohne Rosette**

- Ausladung 124 mm
- 500 ml Flaschenvolumen
- von oben befüllbar
- schwenkbarer Pumpenkopf
- Breite 30 mm

		Euro
chrom	82 424 970-00	195,20
platin matt	82 424 970-06	292,80
platin	82 424 970-08	292,80
messing gebürstet	82 424 970-28	386,50
Dark Platinum matt	82 424 970-99	351,40



CL. 1



CYO



IMO



Lissé



LULU



Madison



MEM



Meta



Symetrics



Tara.



VAIA



Dusche



Unterputz-Produkte



Zubehör



Küche



# Allgemeine Hinweise

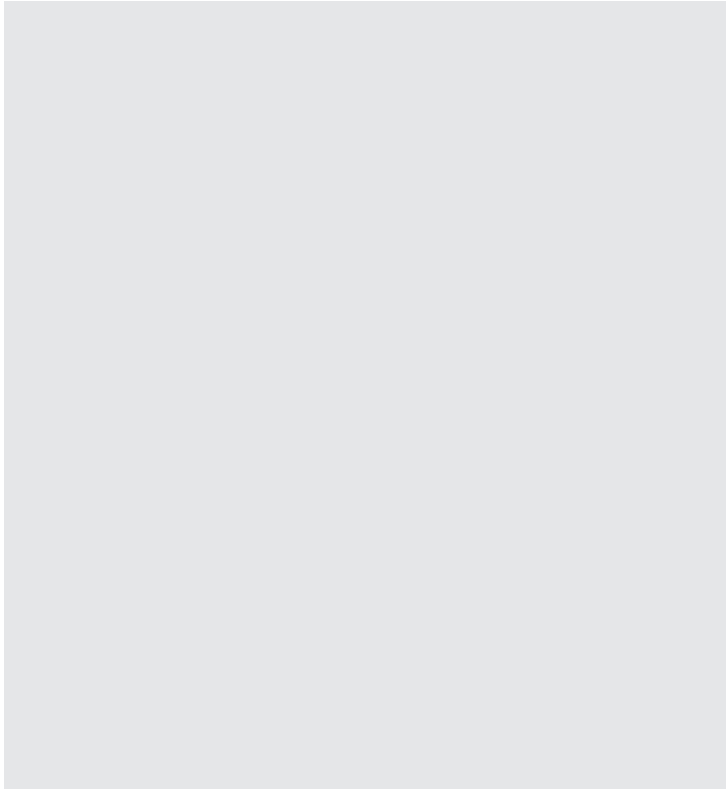

# Unsere Niederlassungen

## Europe

<b>AT</b> Dornbracht Austria GmbH	IZ. NÖ-Süd, Straße 7 Objekt 58 D, Top 6 2355 Wiener Neudorf (AT)	Phone +43 (0) 2236-677360	E-Mail <a href="mailto:austria@dornbrachtgroup.com">austria@dornbrachtgroup.com</a>
<b>BE</b> Dornbracht B.V.	Rivium Boulevard 21 2909 LK Capelle aan den IJssel	Phone +32 (053) 81 02 78 (NL) Phone +32 (053) 81 02 79 (FR)	Fax +32 (053) 80 47 41 E-Mail <a href="mailto:sales.bn1@dornbrachtgroup.com">sales.bn1@dornbrachtgroup.com</a>
<b>CH</b> Dornbracht Schweiz AG	Postfach, 4663 Aarburg Showroom: Letziweg 9, 4663 Aarburg	Phone +41 (0) 62 787 20 30	Fax +41 (0) 62 787 20 40 E-Mail <a href="mailto:Swiss@dornbrachtgroup.com">Swiss@dornbrachtgroup.com</a>
<b>CZ, SK</b> Katja Kramárová	Wiesenthalova 8 155 00 Praha 5	Mobile +420 724 207 528	E-Mail <a href="mailto:kramarova@dornbrachtgroup.cz">kramarova@dornbrachtgroup.cz</a>
<b>DE</b> Dornbracht Deutschland GmbH & Co. KG	Köbbingser Mühle 6 D-58640 Iserlohn	Phone +49 (0) 2371 433-470	Fax +49 (0) 2371 433-2345 E-Mail: <a href="mailto:mail@dornbracht.de">mail@dornbracht.de</a>
<b>ES</b> Dornbracht España S.L.	Folgueroles 17-25, local 3 08022 Barcelona	Phone +34 93 272 39 10	Fax +34 93 272 39 13 E-Mail <a href="mailto:iberica@dornbrachtgroup.com">iberica@dornbrachtgroup.com</a>
<b>FR</b> Dornbracht France SARL	2, rue de la Roquette 75011 Paris	Phone +33 (0) 1 40 21 10 70	Fax +33 (0) 1 40 21 37 01 E-Mail <a href="mailto:Général.france@dornbrachtgroup.com">Général.france@dornbrachtgroup.com</a> E-Mail SAV / Technique <a href="mailto:service.fr@dornbrachtgroup.com">service.fr@dornbrachtgroup.com</a>
<b>GR</b> Klimatechniki S.A.	Areopoleos 1, 14564 Kifissia - Athens	Phone +30 (210) 81 60 061	Fax +30 (210) 81 61 255 E-Mail <a href="mailto:info@davoline.gr">info@davoline.gr</a>
<b>HU</b> Z-A Design Stúdió Kft.	Kondor Béla utca 2. 2000 Szentendre	Phone +36 26 381553 Mobile +36 70 775 0954	Fax +36 26 381553 E-Mail <a href="mailto:dornbracht@zadesign.hu">dornbracht@zadesign.hu</a>
<b>IT</b> Dornbracht Italia s.r.l.	Via Morimondo 2/5 20143 Milano	Phone +39 02 81 83 43 1	E-Mail <a href="mailto:Italia@dornbrachtgroup.com">Italia@dornbrachtgroup.com</a>
<b>LT, EE, LV</b> Arunas Jazukevicius	Sv.Gertrudos g. 68/5 LT-44269 Kaunas / Lithuania	Phone +370 686 303 13	E-Mail <a href="mailto:arunas.jazukevicius@burgbad-baltics.com">arunas.jazukevicius@burgbad-baltics.com</a>
<b>NL</b> Dornbracht B.V.	Rivium Boulevard 21 2909 LK Capelle aan den IJssel	Phone +31 (0) 10 52 43 400	E-Mail <a href="mailto:sales.bn1@dornbrachtgroup.com">sales.bn1@dornbrachtgroup.com</a>
<b>PL</b> Honorata Broniowska	ul. Janockiego 41 66-400 Gorzow Wilkp.	Phone +48 (0) 95-728 261 7 Mobile +48 (0) 602471319	E-Mail <a href="mailto:biuro@dornbrachtgroup.pl">biuro@dornbrachtgroup.pl</a>
<b>PT</b> Gama Uno	Rua da Cruz, 86 2565-031 Campelos	Phone +351 261 430 070	Fax +351 261 430 079 E-Mail <a href="mailto:gamauno@gamauno.pt">gamauno@gamauno.pt</a>
<b>RO, BG, MD</b> Realize Consult SRL	Strada Grivitei, 98 105600 Campina, Prahova	Phone +40 741 288 516 Mobile +40 722 654 654	E-Mail <a href="mailto:office@realize.ro">office@realize.ro</a>
<b>RU, BY, KZ</b> OSA GmbH & Co. KG	Panfilovskiy pereulok 5 121099 Moscow	Phone +7 (499) 241 8259	E-Mail <a href="mailto:osa@o-s-a.de">osa@o-s-a.de</a>
<b>DK, SE, NO, FI, IS</b> Dornbracht Nordic A/S	Masteskurene, Skur 7 Galionsvej 33 1437 Köpenhamn K (DK)	Phone +45 50 84 54 00	E-Mail <a href="mailto:nordic@dornbrachtgroup.com">nordic@dornbrachtgroup.com</a>
<b>SI</b> Leon Ladic s.p.	Nikova ulica 10 2000 Maribor	Phone +386 51 387 458	E-Mail <a href="mailto:leon.ladic@gmail.com">leon.ladic@gmail.com</a>
<b>SRB, BiH, MNE, MK, HR</b> DOZEN Stars d.o.o.	Nenad Djukic Omladinskih Brigada 90A Airport City Belgrade 11070 Belgrade (SRB)	Phone +381 (11) 6555120 +381 (11) 6555119 +381 (11) 6555118	Fax +381 (11) 22 83 966 E-Mail <a href="mailto:nenadkop@yahoo.com">nenadkop@yahoo.com</a> E-mail <a href="mailto:zoja@dozenstars.com">zoja@dozenstars.com</a>
<b>AM, AZ, GE, GR, KG, TJ, TR, TM, UZ, Northern Cyprus</b> Dornbracht Turkey/ Central Asia	Karanfil Caddesi, Karanfil Aralığı Sokak No:6 2.Levent 34330 İstanbul (TR)	Phone +90 (0) 212 284 9495	E-Mail <a href="mailto:turkey@dornbrachtgroup.com">turkey@dornbrachtgroup.com</a>
<b>UA</b> Olena Khelemendik	24/1 Levka Macievich str., ap.1 UA-03151 Kiev	Phone +38 (0) 44-244 7682	Fax +38 (0) 44-244 7682 E-Mail <a href="mailto:office@helena.com.ua">office@helena.com.ua</a>
<b>UK, IE</b> Dornbracht UK Ltd.	Unit 8 & 9 Bow Court Fletchworth Gate, Coventry CV5 6SP	Phone +44 (0) 2476 717 129	Fax +44 (0) 2476 718 907 E-Mail <a href="mailto:uk@dornbrachtgroup.com">uk@dornbrachtgroup.com</a>

# Unsere Niederlassungen

## Americas

---

<b>US, CA, Central America, South America</b> Dornbracht Americas Inc.	1700 Executive Drive South, Suite 600 Duluth, GA 30096 (US)	Phone +1 800-774-1181 +1 770-564-3599	Fax +1 800-899-8527 E-Mail dornbrachtam@dornbrachtgroup.com
---	--	--	---

---

<b>Mexico</b> German Concepts S.A. de C.V. Dornbracht Americas Inc.	Presas No 3 Nave 1 Col.Santiago Occipacco Naucalpan de Juarez Edo Mex C.P. 53250 1700 Executive Drive South, Suite 600 Duluth, GA 30096 (US)	Phone +52 (55) 53 43 84 50  Phone +1 800-774-1181 +1 770-564-3599	Fax +52 (55) 53 43 90 97 E-Mail rmijares@germanconcepts.com.mx Fax +1 800-899-8527
---	--	--	---

## Asia Pacific

---

<b>HK/ MAC, JP, KR, TW, NZ, AUS</b> Dornbracht Asia Pacific Ltd.	Room 1305 & 1307, Sino Favour Centre, 1 On Yip Street Chai Wan (HK)	Phone +852 2505 6254	Fax +852 2505 9722 E-Mail mail@dornbrachtgroup.com
---	---	----------------------	---

---

<b>SG, MY, ID, PH, TH, VN, KH, MM, MV</b> Dornbracht South East Asia Pte. Ltd.	Level 18, Republic Plaza II 9 Raffles Place 048619 Singapore	Phone +65 6823 6813	E-Mail mail@dornbrachtgroup.sg
---	---	---------------------	--------------------------------

---

<b>CN</b> Dornbracht (Shanghai) Commercial Ltd.	28K-L, Cross Region Plaza, No. 899, Lingling Rd. Shanghai 200030	Phone +86 (0) 21-6360 6930 +86 (0) 21-5150 6775	Fax +86 (0) 21-6361 4155 E-Mail mail@dornbrachtgroup.com.cn
--	--	--	--

## Middle East

---

<b>AE, BH, EG, IQ, JO, KW, LB, OM, PK, QA, SA, SY, YE</b> Dornbracht Group International GmbH - Rep. Office	PO Box 114268 Dubai (UAE)	Phone +971 4 380 6611	Fax +971 4 380 6606 E-Mail DornbrachtME@dornbrachtgroup.com
--	------------------------------	-----------------------	---

---

<b>IN</b> Dornbracht India Pvt. Ltd.	1102, Wing-A, Cello Triumph, I.B. Patel road Opp. Laghu Udyog, Goregaon (East), Mumbai-400063	Phone +91 22 26853900 +91 22 26853912	Fax +91 22 26853900 E-Mail mail@dornbrachtgroup.in
---	--	--	---

# Services

---

## **Vertriebsinnendienst**

Persönliche Beratung bei allen kaufmännischen Belangen.  
Intensive Betreuung rund um den Verkauf.

Tel. 02371 433-471

Fax 02371 433-2345  
RetailDE@dornbrachtgroup.com

---

## **Auftragsbearbeitung**

Bei Fragen zu bereits platzierten Aufträgen mit einer Auftragsnummer

Tel. 02371 433-472

Fax 02371 433-2345  
E-Mail RetailDE@dornbrachtgroup.com

---

## **Ersatzteilanfragen**

Beratung bei allen Anfragen zu Ersatzteilen  
Informationen (Zeichnungen und Ersatzteilnummern) finden Sie auf unserer Website  
professional.dornbrachtgroup.com

Tel. 02371 433-473

Fax 02371 433-2345  
E-Mail  
Ersatzteilanfrage@dornbrachtgroup.com

---

## **Kundendienst / Technische Beratung**

Persönliche Beratung bei allen technischen Belangen

Tel. 02371 433-480

Fax 02371 433-175  
E-Mail tservice@dornbracht.de

---

## **Zentrale Kundendienstannahme / Steuerung**

Tel. 02371 433-486

Fax 02371 433-175  
E-Mail tservice@dornbracht.de

---

## **Team Projekte / Architektenberatung**

Persönliche Beratung bei allen Fragen rund um die Objektplanung.  
Beratung in der Abwicklung von Bauvorhaben wie z. B. Hotels,  
Bürogebäuden und Apartmentanlagen.

Tel. 02371 433-494

Fax 02371 433-5517  
E-Mail architektservice@dornbracht.de

---

## **x-tra Service**

Individuelle Maßanfertigungen und Sonderoberflächen nach Wunsch.

Tel. 02371 433-471

E-Mail RetailDE@dornbrachtgroup.com

---

**Sie erreichen unser Teams montags bis donnerstags von 7:00 bis 17:00 Uhr und freitags von 7:00 bis 15:00 Uhr.  
Ihren persönlichen Ansprechpartner für unsere Services finden Sie unter [www.dornbracht.com](http://www.dornbracht.com)**

## **Austria**

Dornbracht Austria GmbH  
IZ. NÖ-Süd, Straße 7  
Objekt 58 D, Top 6  
2355 Wiener Neudorf

Tel. +43 (2236) 677 360

E-Mail mail@dornbrachtgroup.at

---

## **Innendienst / Technische Beratung**

Persönliche Beratung bei allen technischen Belangen

Tel. +43 (2236) 677 360

E-Mail mail@dornbrachtgroup.at

---

## **Kundendienst Annahme / Steuerung / Technische Beratung**

Tel. +43 (2236) 677 360

E-Mail mail@dornbrachtgroup.at

---

## **Team Projekte / Architektenberatung**

Persönliche Beratung bei allen Fragen rund um die Objektplanung.  
Beratung in der Abwicklung von Bauvorhaben wie z. B. Hotels,  
Bürogebäuden und Apartmentanlagen.

Tel. +43 (2236) 677 360

E-Mail mail@dornbrachtgroup.at

---

## **x-tra Service + Ersatzteilservice**

Tel. +43 (2236) 677 360

E-Mail mail@dornbrachtgroup.at

---

**Sie erreichen unser Verkaufs- und Serviceteam montags bis donnerstags von 07:30 bis 17:00 Uhr und freitags von 07:30 bis 13:30 Uhr.  
Ihren persönlichen Ansprechpartner für unsere Services finden Sie unter [www.dornbracht.com](http://www.dornbracht.com)**

# Allgemeine Verkaufs- und Lieferbedingungen

## 1. Allgemeines

**1.1.** Für alle unsere, auch zukünftigen, Angebote, Lieferungen und Leistungen gelten ausschließlich nachstehende Bedingungen. Entgegenstehende oder von unseren Bedingungen abweichende Bedingungen des Käufers erkennen wir nicht an, es sei denn, wir hätten ausdrücklich schriftlich ihrer Geltung zugestimmt. Dies gilt auch dann, wenn wir in Kenntnis entgegenstehender oder abweichender Bedingungen des Käufers oder eines Dritten die Lieferung an den Käufer vorbehaltlos ausführen oder auf ein Schreiben oder Dokument des Käufers Bezug nehmen, welches dessen entgegenstehende oder abweichende Geschäftsbedingungen oder die eines Dritten enthält oder auf solche verweist, ohne diesen Bedingungen zu widersprechen. Von unseren Allgemeinen Verkaufs- und Lieferbedingungen im Einzelfall abweichende Vereinbarungen gelten jeweils nur für den einen bestimmten Vertrag und nicht für nachfolgende Verträge, soweit nicht ausdrücklich etwas anderes vereinbart ist.

**1.2.** Alle Vereinbarungen, Nebenabreden und Vertragsänderungen bedürfen der Schriftform. Mündliche oder schriftliche Zusagen, die von unseren Vertragsbedingungen und/oder der Auftragsbestätigung abweichen, bedürfen zu ihrer Wirksamkeit der Zustimmung unserer Geschäftsführung oder Prokuristen in vertretungsberechtigter Zahl. Unsere Innen- oder Außendienstmitarbeiter haben keine Befugnis, abweichende Vereinbarungen zu treffen oder Sonderkonditionen zu gewähren.

## 2. Auskünfte, Beratungen

Auskünfte und Beratungen hinsichtlich unserer Produkte erfolgen aufgrund unserer bisherigen Erfahrungen. Die hierbei angegebenen Werte sind ermittelte Durchschnittswerte. Eignungsprüfungen der gelieferten Ware und die Beachtung von Verarbeitungsvorschriften werden durch Auskünfte und Beratungen nicht entbehrl. Mündliche Angaben sind unverbindlich.

## 3. Angebot, Vertragsabschluss

**3.1.** Unsere Angebote sind freibleibend. Ein Liefer- oder sonstiger Vertrag kommt erst zustande, wenn wir die Kundenbestellung oder den sonstigen Auftrag schriftlich bestätigt oder die Ware ausgeliefert haben.

**3.2.** Muster und Proben sind unverbindliche Ansichtsmuster. Bei einem Kauf nach Muster und/oder Proben sind Abweichungen vorbehalten, die branchenüblich sind oder im Rahmen der normalen Fertigung liegen. Mit der Lieferung von Mustern oder Proben ist keine Beschaffenheits- oder Haltbarkeitsgarantie verbunden, es sei denn, dass dies in der Auftragsbestätigung ausdrücklich bestimmt ist.

**3.3.** Muster und Proben sind innerhalb von 4 Wochen in einwandfreiem Zustand an uns zurückzugeben. Erfolgt die Rückgabe nicht innerhalb dieser Zeit und in einwandfreier Beschaffenheit, sind wir berechtigt, den kompletten Kaufpreis gemäß Preisliste zu berechnen. Die Preislisten können jederzeit bei uns angefordert werden.

**3.4.** Soweit nichts Anderes ausdrücklich vereinbart ist, kennzeichnen die von uns in Katalogen, Broschüren und sonstigen Veröffentlichungen publizierten Angaben in Text- oder Bildform (z.B. Beschreibungen, Abbildungen oder Zeichnungen) die Beschaffenheit der von uns gelieferten Waren und ihre Verwendungsmöglichkeiten abschließend. Unsere Angaben stellen keine Haltbarkeits- oder Beschaffenheitsgarantie dar und entsprechen unserem aktuellen Kenntnisstand. Für einen Verwendungserfolg haften wir nicht.

## 4. Preise

**4.1.** Sämtliche vereinbarten Preise sind Nettopreise ohne Umsatzsteuer, die der Käufer in der jeweiligen gesetzlichen Höhe zusätzlich zu entrichten hat.

**4.2.** Für Bestellungen mit einem Nettowarenwert von unter € 50,00 wird ein Mindermengenzuschlag von € 5,00 berechnet.

**4.3.** Erhöhen sich zwischen dem Tag der Auftragsbestätigung und dem Tag der Lieferung unsere sonstigen Materialbeschaffungskosten, Energiekosten oder Lohn-/Lohnnebenkosten, so sind wir berechtigt, den vereinbarten Preis entsprechend anzupassen. Im Falle einer Preiserhöhung in Höhe von mehr als 5 % ist der Käufer berechtigt, von dem Vertrag unverzüglich, spätestens jedoch innerhalb von 10 Arbeitstagen

nach Kenntnis von der Preiserhöhung, zurückzutreten. Dies hat schriftlich zu erfolgen.

## 5. Lieferung

**5.1.** Genannte Lieferfristen (Termine) beginnen mit dem Datum unserer Auftragsbestätigung, es sei denn, vereinbarte Anzahlungen, die rechtzeitige und ordnungsgemäße Erfüllung aller sonstigen Verpflichtungen des Käufers und die eindeutige Klärung aller Einzelheiten des Auftrages unter Beibringung der erforderlichen Bescheinigungen und/oder Bereitstellung aller notwendigen Unterlagen sind noch ausstehend. Die Lieferfrist beginnt erst, wenn der Käufer allen fälligen Vereinbarungen nachgekommen ist und hierüber Einigkeit besteht. Die Lieferfrist ist eingehalten, wenn der Gegenstand bis zu ihrem Ablauf unser Werk bzw. unser Lager verlassen hat oder die Versandbereitschaft mitgeteilt ist, die Ware dann ohne unser Verschulden aber nicht rechtzeitig abgesendet werden kann. Termine gelten mangels besonderer Vereinbarung stets nur als annähernd und begründen ohne besondere Absprache kein Fixgeschäft. Der Käufer informiert uns schriftlich spätestens bis zum Vertragsschluss über Vertragsstrafen, die im Falle des Lieferverzuges gegenüber seinem Abnehmer gelten. Diese Vertragsstrafen finden nur Anwendung, wenn wir diesen ausdrücklich schriftlich zustimmen oder sie Bestandteil eines separaten Vertrages werden. Ohne eine solche Zustimmung kann der Käufer keine Ansprüche aus dem Anfallen von Vertragsstrafen gegen uns geltend machen.

**5.2.** Bei Überschreitung von Terminen, die in der Auftragsbestätigung nicht ausdrücklich als „fix“ bezeichnet sind, kann der Käufer eine angemessene Nachfrist zur Lieferung/Leistung setzen. Erst mit Ablauf dieser Nachfrist können wir in Verzug geraten.

**5.3.** Termine verlängern sich unbeschadet unserer Rechte aus Zahlungsverzögerungen des Käufers um den Zeitraum, um den der Käufer seinen Verpflichtungen uns gegenüber nicht nachkommt.

**5.4.** Richtige und rechtzeitige Selbstbelieferung bleibt vorbehalten, soweit die nicht ordnungsgemäße Selbstbelieferung von uns nicht zu vertreten ist.

**5.5.** Unvorhersehbare, außergewöhnliche, von uns nicht zu vertretende Ereignisse, wie Streiks, Aussperungen und sonstige Arbeitskämpfe, Betriebsstörungen z.B. infolge von Brand- und ähnlichen Ereignissen, Schwierigkeiten in der Material- oder Energiebeschaffung, Mangel an Arbeitskräften, Energie oder Rohstoffen, behördliche Maßnahmen, Transportstörungen, Schwierigkeiten bei der Beschaffung von Genehmigungen, insb. Import- und Exportlizenzen, oder sonstige Fälle höherer Gewalt, die außerhalb unseres Willens und Einflussbereichs liegen, gleich ob diese Ereignisse bei uns oder unserem Vorlieferanten auftreten oder sie während eines bereits bestehenden Verzuges entstehen, verlängern die Lieferfrist um die Dauer der Störung und ihrer Auswirkungen zzgl. einer angemessenen Anlaufzeit. Ist die Behinderung/Störung nicht nur von vorübergehender Dauer und wird hierdurch die Lieferung nachträglich unmöglich oder das Festhalten an dem Vertrag für eine Partei unzumutbar, sind beide Parteien berechtigt, vom Vertrag zurückzutreten. Schadensersatzansprüche sind in diesen unverschuldeten Fällen ausgeschlossen.

**5.6.** Unsere Haftung für Verzögerungsschäden, die auf einer leicht fahrlässigen Pflichtverletzung beruhen, ist ausgeschlossen, es sei denn, die Pflichtverletzung führt zu einer Verletzung des Lebens, des Körpers oder der Gesundheit. Eine Änderung der Beweislast zum Nachteil des Käufers ist mit dieser Regelung nicht verbunden.

**5.7.** Beruht die Haftung für Verzögerungsschäden nicht nur auf einer leicht fahrlässigen Pflichtverletzung, so kann der Käufer, sofern er das Bestehen eines Verzögerungsschadens nachweist, unter Abschluss weiterer Ansprüche nur eine Entschädigung fordern, die für jede volle Woche der Verspätung 0,5 %, im Ganzen aber höchstens 5 % vom Wert desjenigen Teiles der Gesamtlieferung, der infolge der Verspätung nicht rechtzeitig oder nicht vertragsgemäß benutzt werden kann, beträgt.

**5.8.** Wir sind zu Teillieferungen berechtigt, soweit diese für den Käufer zumutbar sind. Teillieferungen können gesondert in Rechnung gestellt werden.

## 6. Versand, Gefahrübergang

**6.1.** Sofern nichts anderes vereinbart worden ist, erfolgt die Lieferung ab Werk (Iserlohn). Falls als Lie-

ferbedingungen Incoterms vereinbart worden sind, findet die zum Zeitpunkt des Abschlusses des Vertrages geltende Fassung Anwendung.

**6.2.** Wird die Ware auf Wunsch des Käufers an einen anderen Ort als den Erfüllungsort versandt, trägt der Käufer alle dadurch entstehenden Kosten. Uns steht die Wahl des Transportweges und des Transportunternehmens frei. Transportschäden hat der Käufer uns und dem Transportunternehmen sofort bei Empfang der Ware schriftlich nach Art und Umfang zu melden. Eine Versicherung der Ware gegen Transportschäden, Transportverluste oder Bruch erfolgt nur auf ausdrücklichen Wunsch des Käufers zu seinen Lasten.

**6.3.** Bei Lieferungen ab Werk erfolgen Versand und Transport stets auf Gefahr des Käufers. Dies gilt auch, wenn von uns an einen Dritten geliefert wird (Streckenlieferungen) und für die Rücksendung von Waren oder Leergut (Mehrwegtransportverpackungen). Die Gefahr geht, auch bei Teillieferung, auf den Käufer über, sobald die Sendung an die den Transport ausführende Person übergeben worden ist oder zwecks Versendung eines unserer Lager oder bei Lieferung ab Werk unser Werk verlassen hat.

**6.4.** Für Streckenlieferungen berechnen wir einen Zuschlag von 10 % auf den Nettowarenwert.

**6.5.** Verzögert sich die Versendung der Lieferung aus Gründen, die beim Käufer liegen oder hat der Käufer selbst für den Transport der Ware zu sorgen, erfolgt der Gefahrübergang mit Anzeige der Versandbereitschaft an den Käufer. Lagerkosten nach Gefahrübergang trägt der Käufer. Bei Lagerung in unserem Werk oder Lager betragen die Lagerkosten monatlich 0,5 % des Rechnungsbetrages. Der Nachweis für höhere Lagerkosten bleibt vorbehalten. Wir sind berechtigt, nach fruchtlosem Ablauf einer angemessenen Frist anderweitig über die Lieferung zu verfügen und den Käufer in angemessener verlängerter Frist zu beliefern.

## 7. Zahlung

**7.1.** Zahlungen sind in Euro (€) zu leisten und haben porto- und spesenfrei zu erfolgen. Sie dürfen nur an die von uns angegebene Zahlstelle ausgeführt werden. Schecks gelten erst nach Einlösung als Zahlung und werden ohne Verpflichtung zur rechtzeitigen Vorlage und Protesterhebung angenommen.

**7.2.** Soweit nicht ausdrücklich etwas anderes vereinbart worden ist, haben Zahlungen innerhalb von 10 Tagen nach Rechnungsdatum mit 2 % Skonto und innerhalb von 30 Tagen nach Rechnungsdatum ohne Abzug zu erfolgen. Anspruch auf Skonto besteht nicht, wenn ältere, fällige Rechnungen unbezahlt sind.

**7.3.** Bei Überschreitung von Zahlungsfristen sind wir berechtigt, Zinsen in Höhe von 8 Prozentpunkten über dem Basiszinssatz (§ 247 BGB) p.a. zu verlangen. Des Weiteren werden alle unsere Forderungen sofort fällig.

**7.4.** Die Aufrechnung mit Gegenansprüchen durch den Käufer ist nur zulässig, wenn diese Gegenansprüche unbestritten oder rechtskräftig festgestellt sind. Wegen Mängeln kann der Käufer allenfalls den 3-fachen Betrag des Nacherfüllungsaufwandes zurückhalten. Bei Ausübung des Zurückbehaltungsrechtes ist der Käufer verpflichtet, uns nach unserer Wahl Sicherheiten für den nicht gezahlten Teilbetrag durch Bankbürgschaft oder Hinterlegung bei einem Notar seiner Wahl zu leisten.

## 8. Eigentumsvorbehalt

**8.1.** Alle gelieferten Waren bleiben unser Eigentum (Vorbehaltsware) bis zur Erfüllung sämtlicher Forderungen, gleich aus welchem Rechtsgrund, einschließlich der künftig entstehenden und bedingten Forderungen aus gleichzeitiger oder später abgeschlossenen Verträgen. Das gilt auch, wenn Zahlungen auf besonders bezeichnete Forderungen geleistet werden. Bestehen begründete Anhaltspunkte, die die Annahme der Zahlungsunfähigkeit des Käufers oder das Drohen einer solchen rechtfertigen, sind wir berechtigt, ohne Fristsetzung vom Vertrag zurückzutreten und Herausgabe der Ware zu verlangen.

**8.2.** Be- und Verarbeitungen der Vorbehaltsware erfolgen für uns als Hersteller im Sinne des § 950 BGB, ohne uns zu verpflichten. Die verarbeitete Ware gilt als Vorbehaltsware im Sinne der Ziff. 8.1. Bei Verarbeitung, Verbindung, Vermischung und

Vermengung der Vorbehaltsware mit anderen Waren durch den Käufer steht uns das Miteigentum an der neuen Sache im Verhältnis des Rechnungswertes der Vorbehaltsware zum Rechnungswert der anderen verwendeten Waren zu. Erlischt unser Eigentum durch Verbindung oder Vermischung, so überträgt der Käufer bereits jetzt die ihm zustehenden Eigentumsrechte an dem neuen Bestand oder der Sache im Umfang des Rechnungswertes der Vorbehaltsware und verwahrt sie unentgeltlich für uns. Die hiernach entstehenden Miteigentumsrechte gelten als Vorbehaltsware im Sinne der Ziff. 8.1.

**8.3.** Der Käufer ist nur im Rahmen eines ordnungsgemäßen Geschäftsbetriebes und solange er nicht im Verzuge ist, berechtigt, die Vorbehaltsware weiter zu veräußern, zu verarbeiten oder mit anderen Sachen zu verbinden oder sonst einzubauen (Weiterveräußerung). Jede anderweitige Verfügung über die Vorbehaltsware ist unzulässig. Von dritter Seite vorgenommene Pfändungen oder sonstige Zugriffe auf die Vorbehaltsware sind uns unverzüglich anzuzeigen.

**8.4.** Die Forderungen des Käufers aus der Weiterveräußerung der Vorbehaltsware werden bereits jetzt an uns abgetreten. Sie dienen in demselben Umfange zur Sicherung wie die Vorbehaltsware. Der Käufer ist zu einer Weiterveräußerung nur berechtigt und ermächtigt, wenn sichergestellt ist, dass die ihm daraus zustehenden Forderungen auf uns übergehen.

**8.5.** Wird die Vorbehaltsware vom Käufer zusammen mit anderen, nicht von uns gelieferten Waren zu einem Gesamtpreis veräußert, so erfolgt die Abtretung der Forderung aus der Veräußerung in Höhe des Rechnungswertes unserer jeweils veräußerten Vorbehaltsware.

**8.6.** Wird die abgetretene Forderung in eine laufende Rechnung aufgenommen, so tritt der Käufer bereits hiermit einen der Höhe nach dieser Forderung entsprechenden Teil des Saldos einschließlich des Schlussaldos aus dem Kontokorrent an uns ab.

**8.7.** Der Käufer ist bis zu unserem Widerruf zur Einziehung der an uns abgetretenen Forderung ermächtigt. Wir sind zum Widerruf berechtigt, wenn der Käufer seinen Zahlungsverpflichtungen aus der Geschäftsverbindung mit uns nicht ordnungsgemäß nachkommt oder uns Umstände bekannt werden, die geeignet sind, die Kreditwürdigkeit des Käufers erheblich zu mindern. Liegen die Voraussetzungen für die Ausübung des Widerrufsrechtes vor, hat der Käufer auf unser Verlangen hin uns unverzüglich die abgetretenen Forderungen und deren Schuldner bekanntzugeben, alle zum Einzug der Forderung erforderlichen Angaben zu machen, uns die dazugehörigen Unterlagen auszuhändigen und dem Schuldner die Abtretung anzuzeigen. Zur Abtretung der Forderungen im Übrigen ist der Käufer nicht befugt, auch nicht aufgrund unserer Einziehungsermächtigung.

**8.8.** Übersteigt der realisierbare Wert (Rechnungsbetrag der Ware oder Nennbetrag der Forderungsrechte) der für uns bestehenden Sicherheiten die gesicherten Forderungen insgesamt um mehr als 50 %, sind wir auf Verlangen des Käufers insoweit zur Freigabe von Sicherheiten nach unserer Wahl verpflichtet.

**8.9.** Wenn wir den Eigentumsvorbehalt geltend machen, so gilt dies nur dann als Rücktritt vom Vertrag, wenn wir dies ausdrücklich schriftlich erklären. Das Recht des Käufers, die Vorbehaltsware zu besitzen, erlischt, wenn er seine Verpflichtung aus diesem oder einem anderen Vertrag nicht erfüllt.

## 9. Haftung für Mängel

**9.1.** Wir haften nicht für unsachgemäße oder ungeeignete Verwendung, insbesondere übermäßige Beanspruchung, fehlerhafte Montage bzw. fehlerhaften Einsatz durch den Käufer oder Dritte, natürliche Abnutzung (Verschleiß), fehlerhafte und nachlässige Behandlung und Handhabung, insbesondere durch nicht geschultes Personal.

**9.2.** Der Käufer ist verpflichtet, die gelieferten Waren – auch wenn zuvor Muster oder Proben übersandt worden waren – unverzüglich nach Eintreffen bei ihm auf Vollständigkeit und Ordnungsmäßigkeit sorgfältig zu untersuchen. Die Lieferung gilt als abgenommen, wenn eine Mängelrüge nicht binnen 10 Arbeitstagen nach Eingang der Ware am Bestimmungsort oder, wenn der Mangel bei einer ordnungsgemäßen Untersuchung nicht erkennbar war, binnen 10 Arbeitstagen nach seiner Entdeckung schriftlich, fernschriftlich oder per Telefax bei uns eingegangen

ist. Das gilt auch für Mehrlieferungen. Wird eine Mehrlieferung nicht innerhalb von 10 Tagen ab Eingang der Ware am Bestimmungsort gerügt, gilt diese als genehmigt. Unsere Außendienstmitarbeiter sind zur Entgegennahme von Mängel- und Mengenrügen nicht berechtigt.

**9.3.** Nimmt der Käufer eine mangelhafte Ware an, obwohl er den Mangel erkennt, so stehen ihm die Ansprüche und Rechte bei Mängeln nur zu, wenn er diese wegen des Mangels bei Annahme vorbehält.

**9.4.** Für Ansprüche des Käufers wegen Mängel der Ware haften wir zwei Jahre jeweils beginnend ab Ablieferung. Die Haftung für Rechtsmängel nach den gesetzlichen Vorschriften bleibt unberührt. Die Haftung für mangelbedingte Schäden richtet sich nach Ziff. 10.

**9.5.** Bei berechtigter Mängelrüge hat der Käufer zunächst nur einen Anspruch auf Nacherfüllung, den wir nach unserer, billigem Ermessen unterliegenden Wahl entweder durch Ausbesserung oder durch Lieferung einer mangelfreien Sache erbringen können. Ist die Nacherfüllung fehlgeschlagen, dem Käufer unzumutbar (§ 440 BGB) oder entbehrlich, weil

- wir die Nacherfüllung abschließend ablehnen,
- wir die Nacherfüllung zu einem vertraglich bestimmten Termin oder innerhalb einer bestimmten Frist nicht bewirken und der Käufer im Vertrag den Fortbestand seines Leistungsinteresses an die Rechtzeitigkeit der Leistung gebunden hat oder
- besondere Umstände vorliegen, die unter Abwägung der beiderseitigen Interessen den sofortigen Rücktritt rechtfertigen (§ 323 Abs. 2 BGB),

so steht dem Käufer das Recht zu, den Kaufpreis zu mindern oder nach seiner Wahl vom Vertrag zurückzutreten oder Schadensersatz statt Leistung oder Ersatz vergeblicher Aufwendungen nach Maßgabe der Ziff. 10 zu verlangen.

**9.6.** Zur Vornahme aller uns nach billigem Ermessen notwendig erscheinenden Nachbesserungen und Nachlieferungen hat uns der Käufer die erforderliche Zeit und Gelegenheit zu geben, sonst sind wir von der Mängelhaftung befreit. Nur in dringenden Fällen der Gefährdung der Betriebssicherheit und zur Abwehr unverhältnismäßig großer Schäden, wobei wir sofort zu verständigen sind, oder wenn wir mit der Beseitigung des Mangels nach erfolgloser angemessener Fristsetzung in Verzug sind, hat der Käufer das Recht, den Mangel selbst oder durch Dritte beseitigen zu lassen und von uns den Ersatz der notwendigen Kosten zu verlangen.

## 10. Haftung auf Schadensersatz

**10.1.** Wir haften für Schäden aus der Verletzung des Lebens, des Körpers oder der Gesundheit sowie nach dem Produkthaftungsgesetz gemäß den gesetzlichen Bestimmungen.

**10.2.** Im Übrigen ist unsere Haftung wegen Pflichtverletzungen und unsere außervertragliche Haftung auf Vorsatz und grobe Fahrlässigkeit beschränkt. Die Haftung für grobes Verschulden unserer nichtleitenden Arbeitnehmer, Mitarbeiter und einfachen Erfüllungsgehilfen ist hierbei begrenzt auf die Höhe des vertragstypischen vorhersehbaren Schadens, mit dessen Entstehung wir bei Vertragsschluss aufgrund der uns zu diesem Zeitpunkt bekannten Umstände rechnen mussten unter Ausschluss von Schäden, die nicht am Liefergegenstand selbst entstanden sind, wie insbesondere mangelnder wirtschaftlicher Erfolg, entgangener Gewinn, mittelbare Schäden, Mangelgeschäden und Ansprüche Dritter.

**10.3.** Die vorstehende Haftungsbeschränkung gemäß Ziff. 10.2 gilt nicht für die Verletzung von vertragswesentlichen Pflichten (Kardinalpflichten). Dies sind diejenigen Pflichten, deren Einhaltung die ordnungsgemäße Erfüllung des Vertrages überhaupt erst ermöglicht und auf deren Einhaltung der Vertragspartner regelmäßig vertraut und vertrauen darf. In diesem Falle haften wir auch bei leichter Fahrlässigkeit für eigenes Verschulden sowie für das Verschulden eines unserer Arbeitnehmer, Mitarbeiter oder einfachen Erfüllungsgehilfen, jedoch begrenzt auf die Höhe des vertragstypischen vorhersehbaren Schadens, mit dessen Entstehung wir bei Vertragsschluss aufgrund der uns zu diesem Zeitpunkt bekannten Umstände rechnen mussten.

**10.4.** Die vorstehenden Haftungseinschränkungen gelten gleichermaßen für Ansprüche auf Ersatz vergeblicher Aufwendungen (§ 284 BGB).

**10.5.** Gegen uns gerichtete Schadensersatzansprüche, gleich aus welchem Rechtsgrund, verjähren innerhalb von zwei Jahren ab dem gesetzlich geregelten Beginn der Verjährungsfrist. Dies gilt nicht bei einer Haftung wegen Vorsatzes.

**10.6.** Mit den vorstehenden Regelungen ist eine Beweislastumkehr zum Nachteil des Käufers nicht verbunden.

## 11. Rücksendungen

Die Rücksendung gekaufter Ware oder eine Rückabwicklung des Vertrages ist außerhalb der in diesen Bedingungen genannten Fällen nur in Ausnahmefällen und nur nach unserer vorherigen ausdrücklichen schriftlichen Zustimmung zulässig. Ohne diese Zustimmung zurückgesandte Waren werden wir zurückweisen bzw. unfrei an den Käufer zurücksenden. Rückwaren im vorgenannten Sinne reisen stets auf Gefahr und auf Kosten des Käufers. Bei der Vergütung des Wertes zurückgegebener Ware werden wir Bearbeitungskosten in Höhe von 25 % des Nettowarenwertes und Abzüge nach der Verwendbarkeit der Ware vornehmen.

## 12. Datenschutz/ Verschwiegenheitsverpflichtung

**12.1.** Wir verarbeiten und nutzen personenbezogene Daten unter Beachtung der geltenden Datenschutzgesetze. Die Verarbeitung und Nutzung erfolgt für Zwecke der Erfüllung unserer Leistungen, die wir dem Käufer gegenüber erbringen. Dabei kann es auch notwendig werden, die Daten an einen Dritten, wie bspw. das für uns tätige Rechenzentrum, Logistiker oder Inkassounternehmen zu übermitteln. Daneben kann auch ein Austausch innerhalb unserer Unternehmensgruppe erfolgen. Soweit erforderlich, werden wir die dazu erforderlichen Einwilligungen der Käufer in die Datenverarbeitung einholen. Nähere Informationen zum Umgang mit den Daten können unseren Datenschutzbestimmungen, die im Internet unter dem Link [www.dornbracht.com](http://www.dornbracht.com) abrufbar sind, entnommen werden. Darüber hinaus steht unser Datenschutzbeauftragter für Rückfragen zur Verfügung.

**12.2.** Der Käufer hat den Inhalt unseres Angebots/ des Vertrages und sonstige vertrauliche Informationen bzw. Betriebs- und Geschäftsgeheimnisse streng vertraulich zu behandeln. Diese Informationen dürfen Dritten gegenüber nur offen gelegt werden, sofern dies rechtlich zwingend erforderlich ist oder wir unser vorheriges schriftliches Einverständnis dazu erteilt haben. Informationen, die dem Käufer bereits vor Erhalt unseres Angebots bekannt waren oder vor oder nach Abschluss des Vertrages öffentlich bekannt geworden sind, ohne dass wir oder der Käufer dies zu vertreten hätten, gelten nicht als vertrauliche Informationen.

## 13. Erfüllungsort, Gerichtsstand, anwendbares Recht

**13.1.** Erfüllungsort für alle wechselseitigen Verpflichtungen ist Iserlohn.

**13.2.** Ausschließlicher Gerichtsstand für alle Streitigkeiten ist bei Kaufleuten das Gericht, das für unseren Sitz zuständig ist. Wir sind jedoch berechtigt, den Käufer auch an einem sonstigen gesetzlichen Gerichtsstand zu verklagen.

**13.3.** Die Beziehung zwischen uns und dem Käufer unterliegt deutschem Recht unter Ausschluss des Abkommens der Vereinten Nationen über den Internationalen Warenkauf (CISG) und der Regeln des Internationalen Privatrechts.

**13.4.** Sollten Einzelbestimmungen unwirksam sein oder die Wirksamkeit durch einen später eintretenden Umstand verlieren, so bleibt die Wirksamkeit der übrigen Bestimmungen hiervon unberührt.

Stand Juli 2014



# Sonderanfertigungen für fast grenzenlose Individualität

Unser breites Sortiment an Designserien, Oberflächen und Duschlösungen ermöglicht Ihnen die kreative Gestaltung von Badprojekten mit dem Dornbracht-Versprechen stilistischer und funktionaler Langlebigkeit.

Wenn es für Ihr Projekt noch individueller werden soll, ist unser x-TRA SERVICE für Sie da. Ihre Vorstellungskraft und Kreativität trifft bei uns auf ein Team von Spezialisten, das neue Herausforderungen liebt und Ihnen fast unbegrenzte Möglichkeiten bietet. Dabei beherrscht es geschickt Form, Material, Oberfläche, Farbe und Technologie. Wir sind erst dann zufrieden, wenn Ihr Traum in der Qualität erfüllt ist, die unserem gemeinsamen Anspruch gerecht wird.

## x-tra Service

Individuelle Lebensräume erfordern individuelle Lösungen. Daher bieten wir eine Vielfalt an Lösungen an. Seit fast 70 Jahren entwickeln wir maßgeschneiderte Lösungen für unsere Kunden – bis hin zur Einzelfertigung. „Alles aus einer Hand“ ist dabei unser Motto. So umfasst unser Leistungsspektrum Maßenpassungen (z.B. Verlängerungen von Ausläufen), Maßanfertigungen, Sonderoberflächen einschließlich der Veredelung von Komponenten anderer Hersteller, den Einsatz von Sondermaterialien, die individuelle Fertigung und die werterhaltende Aufbereitung von Produkten.

### Leistungsspektrum:

#### Produkt:

Modifikation von Produktmaßen  
Modifikation der Funktion  
Kundenspezifisches Design

#### Oberfläche:

Individuelle Oberflächen  
Spezielle Materialien  
Signierung und Beschriftung

#### Special Services:

Oberflächenveredelung von  
Komplementärprodukten  
Werterhaltung



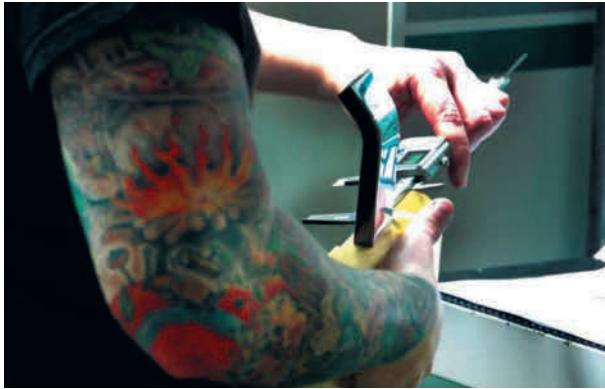

## Modifikation von Produktmaßen

Wenn sich bei der Planung eines Bades oder einer Küche zeigt, dass sich die Standardarmatur nicht perfekt in die Architektur einfügt, kann unser x-TRA SERVICE für fast jede Serie individuelle Maße für Ihre Lieblingsarmatur realisieren.

< Dornbracht IMO  
Waschtisch-Wandbatterie bei der individuellen Anpassung

---



## Modifikation der Funktion

Bei besonderen Anforderungen modifizieren wir auch die Funktion eines Produkts. So kann beispielsweise die Durchflussmenge des Wassers bei Waschtisch-Armaturen vordefiniert werden.

< Dornbracht Performance  
Beispiel unterschiedlicher Strahlarten

---



## Kundenspezifisches Design

Unsere technischen Systemkomponenten bilden die Plattform für maßgeschneiderte Produkte. So können Sie sich auch in diesem exklusiven Bereich auf die technische Performance verlassen. Die Entwicklung Ihrer Idee orientiert sich nur teilweise am Serienprodukt.

< Dornbracht TARA.  
Seitenventil in 3D gedrucktem Metall

---

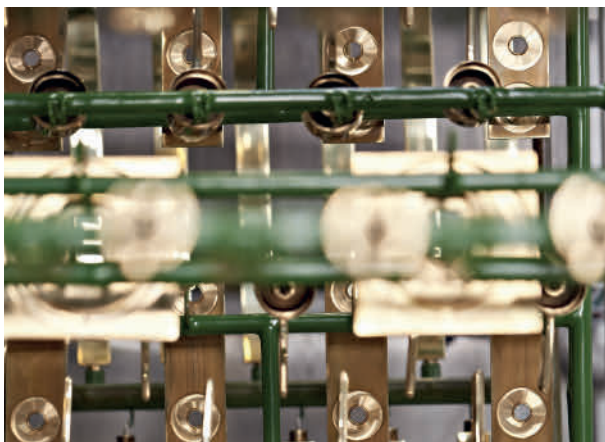

## Oberflächenveredelung von Komplementärprodukten

Damit im Bad auch die Oberflächen der nicht von Dornbracht gelieferten Komponenten zur gewählten Armatur passen, bietet unser x-TRA SERVICE die Oberflächenveredelung an, z.B. für Lichtschalter, Accessoires, Spiegel etc.

< Oberflächenveredelung  
Veredelung diverser Komplementärprodukte

## Individuelle Oberflächen

Fast unbegrenzt sind die Möglichkeiten in Farbe und Struktur die wir in Galvano Technik, PVD, Pulver- / Nass-Lack Beschichtung oder im Wassertransferdruck erreichen.

> Dornbracht Oberflächen  
Einige Beispiele unterschiedlicher Oberflächen

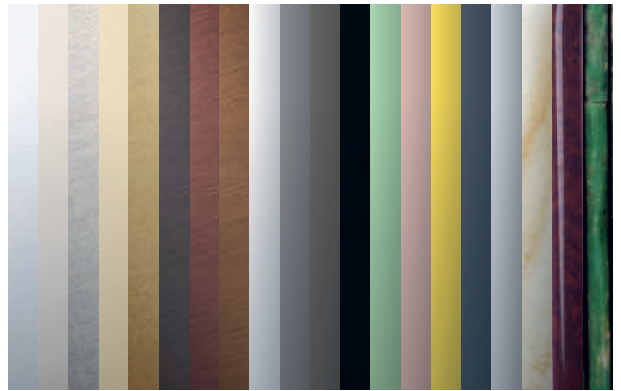

## Spezielle Materialien

Produkte können mit einzigartigen Materialien wie Glas, Holz, Stein und sogar Leder veredelt werden.

> Dornbracht MEM  
Seitenventile mit Griff in Perlmutter

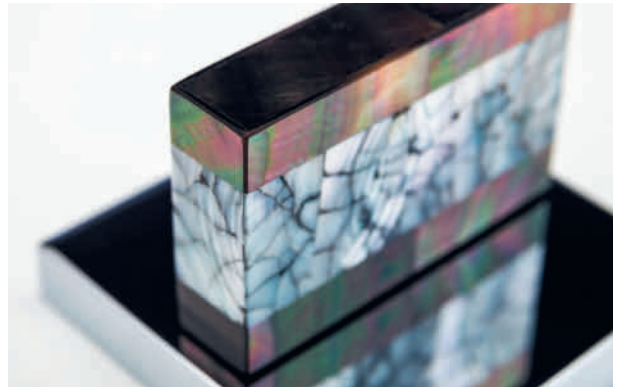

## Signierung und Beschriftung

Mit unserem Beschriftungsservice markieren wir funktional relevante Details oder bringen ästhetische Dekore oder Ihr Logo auf unsere Produkte. Die spezielle Kennzeichnung kann mengenunabhängig erfolgen.

> Signaturen  
Beispiele für individuelle Beschriftungen und Signaturen

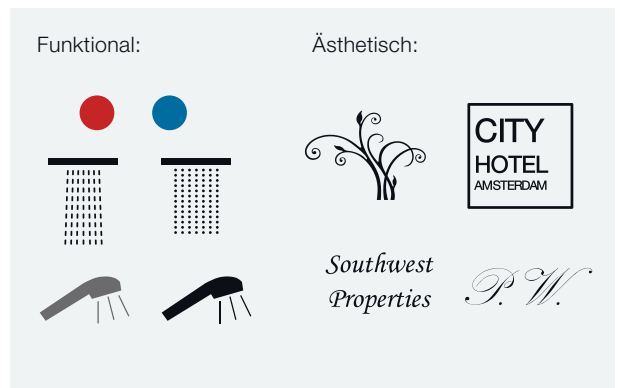

## Werterhaltung

Um die Freude unserer Kunden an ihren Dornbracht Ikonen so lange wie möglich zu erhalten, bietet unser x-TRA SERVICE die komplette Wiederherstellung der Funktion und die individuelle Veredelung von Armaturen, selbst wenn sie regulär nicht mehr erhältlich sind.

> Dornbracht Madison  
Wanneneinlauf während der Wiederaufarbeitung



Dornbracht AG & Co. KG  
Köbbingser Mühle 6  
D-58640 Iserlohn  
mail@dornbracht.de  
dornbracht.com

Dornbracht Deutschland GmbH & Co. KG  
Köbbingser Mühle 6  
D-58640 Iserlohn  
Telefon +49 (0) 2371 433-470  
Fax +49 (0) 2371 433-2345  
mail@dornbracht.de  
dornbracht.com

Dornbracht Austria GmbH  
IZ NÖ-Süd, Straße 7, Objekt 58 D, Top 6  
A-2355 Wiener Neudorf  
Telefon +43 (0) 2236 677360  
austria@dornbrachtgroup.com  
dornbracht.com



03.2021

